

# GERDA®

PRODUCENT DRZWI KLASY PREMIUM

DRZWI  
DO  
DOMÓW

THERMO PRIME  
THERMO PREMIUM  
OPTIMA

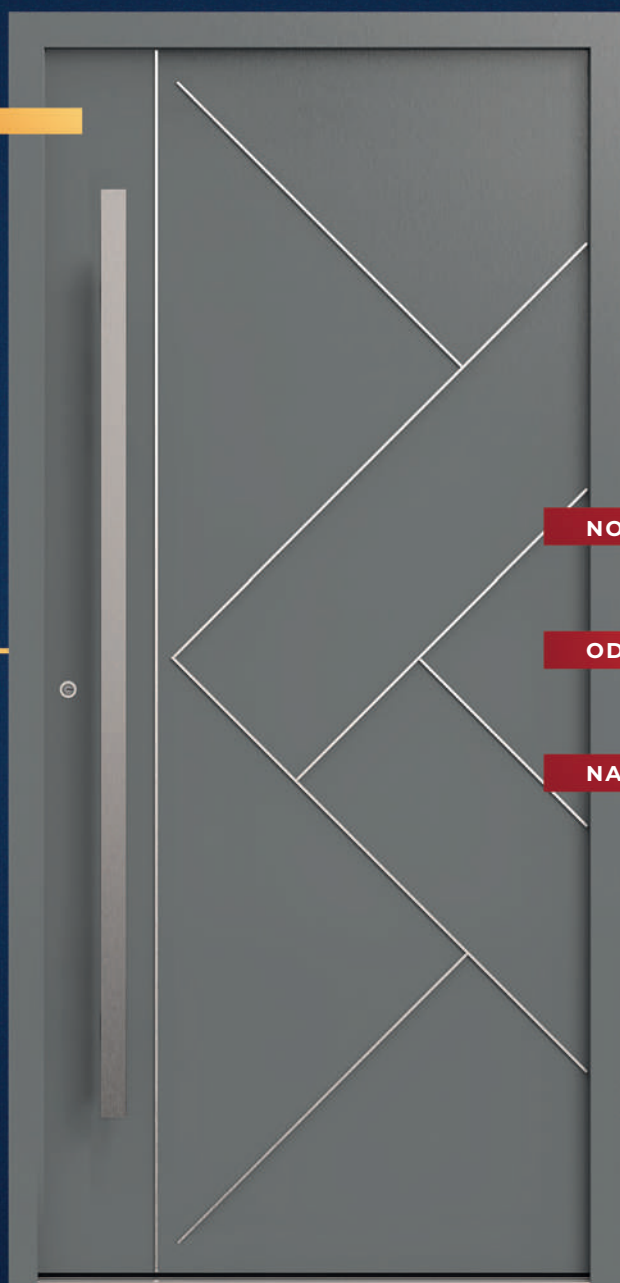

NOWE WZORNICTWO I TECHNOLOGIE

OD 35 LAT RAZEM

NAJWYŻSZE STANDARDY JAKOŚCI

EDYCJA 3.2023



## DRZWI



Nasze rozwiązania ościeżnic i skrzydeł drzwiowych doskonale sprawdzają się nawet w najbardziej wymagających obiektach. Oferowane przez nas drzwi panelowe i metalowe mogą poszczycić się ponadprzeciętną trwałością, funkcjonalnością (np.: możliwością łatwego demontażu i wymiany panela drzwiowego) oraz swobodą aranżacji.



## BRAMY

Wszystkie oferowane przez nas bramy garażowe są zgodne z europejskimi standardami. Bramy GERDA są wyposażone w kompletny system zabezpieczeń, bez jakichkolwiek dopłat.

Seria bram Trend to ekonomiczne, ale trwałe i funkcjonalne rozwiązanie, świetnie sprawdzające się w obiektach deweloperskich.

Bramy z linii Prestige i Prestige Plus gwarantują bardzo dobrą izolację termiczną, między innymi dzięki zastosowaniu ciepłych paneli o grubości 45 mm. Będą doskonałe dla budynków o wysokich wymagach energooszczędności.

## ZAMKI I OKUCIA



Bezpieczeństwo przede wszystkim.

Wysoką odporność na włamania uzyskujemy dzięki wewnętrznym odlewom lub płytkom stalowym poddawanych obróbce cieplnej. Hartowana osłona wkładki bębnekowej zabezpiecza ją przed wyrwaniem i uniemożliwia jej przewiercenie.

System klucza generalnego, czyli MASTER KEY to rozwiązanie dedykowane obiektom użytkowym. Przy pomocy jednego klucza można otworzyć określoną liczbę zamknięć. Dzięki temu komunikacja wewnątrz obiektu jest prosta i szybka, a zarządzanie dostęпами do stref i pomieszczeń niezwykle komfortowe.



## STOLARKA ALUMINIOWA

GERDA to również stolarka aluminiowa. Realizujemy ścianki działowe, drzwi, okna, witryny oraz przestrzenne zabudowy wewnętrzne i zewnętrzne, także w wersji przeciwpożarowej i dymoszczelnej oraz o podwyższonej odporności na włamanie.

# tedee PRO

powered by GERDA®

ZMIEŃ SWÓJ SMARTFON W INTELIGENTNY ZAMEK DO DRZWI



## OTWIERAJ DRZWI SMARTFONEM

Otwieraj i zamykaj drzwi oraz sprawdzaj status zamka z dowolnego miejsca na świecie. Dzięki funkcji automatycznego otwierania nie musisz wyjmować smartfona z kieszeni czy torebki. Zamek sam wykryje Twoją obecność i wpuści Cię do domu. W analogiczny sposób możesz korzystać z funkcji samozamykania.

## WYDAJNY AKUMULATOR

Inżynierowie Gerdy przy współpracy z Instytutem Badawczym z Korei Południowej opracowali dedykowany i bardzo wydajny akumulator o niewielkich rozmiarach. Bateria zapewnia mechanizmowi prąd na pół roku pracy. Gdy jednak zajdzie potrzeba ładowania, zamek sam Cię o tym poinformuje, baterię naładujesz w jedną noc.

## GWARANCJA BEZPIECZEŃSTWA

Mechanizm napędzający zamek, to innowacyjna i opatentowana konstrukcja opracowana przez inżynierów Gerdy. Oprogramowanie stworzyli eksperci IoT z firmy **tedee**. Dzięki intuicyjnej aplikacji możesz monitorować kto i kiedy zamykał lub otwierał drzwi oraz przyznawać zdalnie wirtualne klucze.

## ZESTAW

tedee PRO SMARTLOCK + tedee BRIDGE + WKŁADKI W KLASIE 6

## CENA

2 030 zł



## WKŁADKA W KLASIE 6, W ZESTAWIE

- ✓ ANTYWŁAMANIOWA WKŁADKA BĘBENKOWA. NOWA KONSTRUKCJA WKŁADKI Z ZABEZPIECZENIEM PRZED OTWARCIEM METODĄ „BUMPINGU”, SKUTECZNYMI ROZWIĄZANAMI CHRONIĄCYMI PRZED ROZWIERCENIEM.



## ZAMONTUJ ZAMEK tedee PRO

- ✓ WSUŃ ZAMEK NA WKŁADKĘ GERDA, DOPASUJ POZYCJĘ ZAMKA I ZAMOCUJ JEDNYM WKRĘTEM. TA CZYNNOŚĆ NIE ZAJMIE WIĘCEJ NIŻ 2 MINUTY. SPRAWDŹ CZY PO PRZEKRĘCENIU GAŁKI WYSUWAJĄ SIĘ RYGLE.



## ZAINSTALUJ APLIKACJĘ NA SMARTFONIE

- ✓ POBIERZ APLIKACJĘ **tedee** Z APPLE STORE LUB GOOGLE PLAY. ZAREJESTRUJ SIĘ I WŁĄCZ BLUETOOTH, USŁUGĘ LOKALIZACJI I DOSTĘP DO INTERNETU. DODAJ ZAMEK I WPROWADŹ KOD AKTYWACYJNY.



## PODŁĄCZ BRIDGE

- ✓ ZNAJDŹ WOLNE GNIAZDKO ZASILANIA, KTÓRE ZNAJDUJE SIĘ NAJBLIŻEJ ZAMKA **tedee** I PODŁĄCZ DO NIEGO BRIDGE. POZWOLI CI TO NA PEŁNĄ KONTROLĘ ZAMKA PRZEZ INTERNET, BEZ ZNACZENIA GDZIE SIĘ ZNAJDUJESZ.

## OPTIMA 60



MILANO 8 NS1

MODEL DRZWI	OPTIMA 60
ROZMIAR	<b>90E</b>
KOLOR	ANTRACYT (FKG), ZŁOTY DĄB (FDE)
OŚCIEŻNICA	PERFOTHERM 60
SZYBA	MATOWA
PRÓG	ALUMINIOWY
OSPRZĘT	SZYLDY PRAGA KLAMKA - KLAMKA (ANODA SREBRNA) WKŁADKI W KLASIE 5 SYSTEM JEDNEGO KLUCZA



HANOVER NS6

MODEL DRZWI	OPTIMA 60
ROZMIAR	<b>90E</b>
KOLOR	ANTRACYT (FKG), ZŁOTY DĄB (FDE)
OŚCIEŻNICA	PERFOTHERM 60
SZYBA	MATOWA
PRÓG	ALUMINIOWY
OSPRZĘT	SZYLDY PRAGA KLAMKA - KLAMKA (ANODA SREBRNA) WKŁADKI W KLASIE 5 SYSTEM JEDNEGO KLUCZA

## OPTIMA 60



TOKIO 2A TMMA

MODEL DRZWI	OPTIMA 60
ROZMIARY	<b>80</b> <b>90E</b>
KOLOR	ANTRACYT (FKG), ZŁOTY DĄB (FDE)
OŚCIEŻNICA	PERFOTHERM 60
PRÓG	ALUMINIOWY
OSPRZĘT	SZYLDY PRAGA KLAMKA - KLAMKA (ANODA SREBRNA) WKŁADKI W KLASIE 5 SYSTEM JEDNEGO KLUCZA



PŁASKIE WOO

MODEL DRZWI	OPTIMA 60
ROZMIARY	<b>80</b> <b>90E</b>
KOLOR	ANTRACYT (FKG), ZŁOTY DĄB (FDE)
OŚCIEŻNICA	PERFOTHERM 60
PRÓG	ALUMINIOWY
OSPRZĘT	SZYLDY PRAGA KLAMKA - KLAMKA (ANODA SREBRNA) WKŁADKI W KLASIE 5 SYSTEM JEDNEGO KLUCZA

## DRZWI W ZŁOŻENIU (SKRZYDŁO + OŚCIEŻNICA + PRÓG)

DRZWI DOSTĘPNE OD RĘKI TYLKO W PODANEJ KONFIGURACJI.  
DRZWI DOSTARCZANE Z MAGAZYNU W NAJBLIŻSZYM MOŻLIWYM TERMINIE.

# THERMO PRIME & THERMO PREMIUM



**BADEN 1**  
AIR GLASS



**BADEN 2**  
AIR GLASS



**AROSA 1**  
AIR GLASS



**AROSA 2**  
AIR GLASS



**LUCERNA**  
QUADRO



**LOZANNA**  
QUADRO

## THERMO PRIME &amp; THERMO PREMIUM



**THUN**  
QUADRO



**SION**  
QUADRO



**LOCARNO**  
QUADRO



**ONEX**  
QUADRO



**DAVOS**  
ELITE 3D

NOWOŚĆ  
GERDA

## SZYLD ALUMINIOWY PRAGA

dostępny dla wszystkich serii drzwi

Wykonany z ekstrudowanego aluminium jest niezwykle solidny i wysoce odporny na uszkodzenia. Szyld aluminiowy PRAGA o szerokości 53 mm i rozstawie 90 mm oraz 92 mm ze zintegrowaną klamką zapewnia szybki montaż, niezawodność i doskonale dopasowuje się do drzwi zewnętrznych marki GERDA. Szyld zewnętrzny i wewnętrzny o grubości 8,5 mm wyposażony jest w napinacz położenia klamki, co przekłada się na jej wysoką stabilizację.

Szyld aluminiowy PRAGA dostępny jest w 3 atrakcyjnych wariantach kolorystycznych, które pozyskiwane są w procesie anodowania (anoda srebrna, anoda czarna, anoda platyna). Powierzchnie zewnętrzne szyldu i klamki szczotkowane.

Konfiguracje okuć:

- klamka-klamka
- klamka jednostronna do drzwi z pochwytym
- gałka-klamka



ANODA PLATYNA



ANODA SREBRNA



ANODA CZARNA

NOWOŚĆ  
GERDA

## ZAMEK LISTWOWY

dostępny dla serii THERMO PRIME i PREMIUM

Nowe warianty drzwi THERMO PREMIUM 60 i 75 pozwalają skonfigurować produkt z zamkami listwowymi wielopunktowymi. Są to wysokiej jakości zamki, wyposażone w listę nierdzewną, które wyróżniają się bezawaryjnością oraz poziomem bezpieczeństwa. Zamki wielopunktowe dostępne są w 2 opcjach do wyboru: zamek mechaniczny 3-punktowy z dwoma hakami lub automatyczny 3-punktowy.

Ościeżnice zostały wyposażone w elementy umożliwiającą pełną regulację zaczepów zapadki oraz haków zamka. Drzwi zewnętrzne z zamkami listwowymi obsługiwane są przez jedną, odporną na włamanie, wkładkę. Dla drzwi z zamkiem hakowym istnieje możliwość zamówienia zamka dodatkowego.

ZAMEK LISTWOWY  
3-PUNKTOWY  
2-HAKOWYZAMEK LISTWOWY  
3-PUNKTOWY  
AUTOMATYCZNYNOWOŚĆ  
GERDA

## SZYLD PIERŚCIENIOWY

dostępny dla serii THERMO PREMIUM

Szyld pierścieniowy teraz dostępny także dla drzwi THERMO PREMIUM w konfiguracji z pochwytami i zamkiem listwowym.

Szyld pierścieniowy dostępny w wersji czarnej oraz nierdzewnej.



INOX



CZARNY





## NOWE WZORY DRZWI

dostępne dla serii THERMO PRIME i PREMIUM

Dla wzbogacenia oferty i poszerzenia wachlarza dostępnych rozwiązań, linie wzornicze drzwi THERMO PRIME i THERMO PREMIUM zostały rozbudowane o nowe konstrukcje:

1. szyba AIR GLASS zlicowana z powierzchnią skrzydła
2. inserty QUADRO w nowoczesnych stylizacjach
3. klasyczny ELITE 3D wzbogacony o nowy wzór



## DRZWI NA WYMIAR

dostępne dla serii THERMO PRIME i PREMIUM

Stworzenie opcji drzwi na wymiar daje możliwość ich odpowiedniego przystosowania do indywidualnych wymagań architektonicznych. Konfiguracja wysokości i szerokości drzwi odbywa się w zakresie co 10 mm i przybiera następujące wartości:

- THERMO PRIME i THERMO PREMIUM max. wysokość: 2400 mm,
- OPTIMA max. wysokość: 2200 mm,
- max. szerokość drzwi wynosi 1130 mm.

Opcją, jaką jest przygotowanie drzwi na wymiar, dotyczy 15 modeli drzwi: PŁASKI, MILANO, HANOVER, JENA.



## NOWE WINDSTOPPERY

dostępne dla wszystkich serii drzwi

Nowoczesne windstoppery, które dzięki specjalnej konstrukcji oraz zastosowaniu piórek o długości 5 mm, znacząco poprawiają szczelność i ochronę przed wiatrem i wodą. Innowacyjna budowa windstopperów pozwala na ich odpowiednie dostosowanie do odpowiedniej szerokości oraz podkreśla wysoką estetykę wykonania drzwi.



WINDSTOPPER Z OŚCIEŻNICĄ ALUMINIOWĄ



WINDSTOPPER Z OŚCIEŻNICĄ STALOWĄ

## AIR GLASS / QUADRO

Przezierna SZYBA AIR GLASS nadaje niepowtarzalny wygląd całym drzwiom. Technologia łączenia szyby z insertem QUADRO jest opatentowana. Insert QUADRO, wykonany ze stali szlachetnej, mocowany jest na płaszczyźnie skrzydła trwale na metalowych zaczepach.

 szyba AIR GLASS zlicowana z płaszczyzną drzwi

 szyba AIR GLASS między insertami QUADRO

 insert QUADRO na drzwiach pełnych

 inserty QUADRO na drzwiach przeszklonych

 szyba montowana pod płaszczyzną drzwi

## ELITE 3D

Dekoracyjne ramki w drzwiach serii ELITE 3D mocowane są do skrzydła specjalnymi zaczepami.

 ramki ELITE 3D

## TEMPO

Wzory TEMPO to klasyczne połączenie praktyczności, funkcjonalności oraz prostoty kształtów aplikacji. Aplikacje przyszybowe dostępne są w kolorach czarnym lub inox. Aplikacje klejone są do powierzchni drzwi lub w tłoczenie.

 aplikacja

 tłoczenie

 tłoczenie z insertem

 aplikacja na drzwiach przeszklonych

## CLASSIC

Seria CLASSIC obejmuje rodzinę drzwi z dekoracyjnym głębokim tłoczeniem skrzydła. Pośród dostępnych wzorów są drzwi przeszklone i pełne, co daje dużą swobodę wyboru. Jako opcję na specjalne zamówienie Gerda wprowadza także głębokie tłoczenie na zewnątrz skrzydła.

 głębokie tłoczenie wewnętrzne

 głębokie tłoczenie zewnętrzne



SZYBA AIR GLASS POMIĘDZY INSERTAMI QUADRO



SPOSÓB MONTAŻU INSERTU QUADRO



GŁĘBOKIE TŁOCZENIE WEWNĘTRZNE

## IZOLACJA TERMICZNA

Współczynnik przenikania ciepła ( $U_D$ ) wskazuje ile energii cieplnej przeniknie przez drzwi (włącznie z ościeżnicą). Na podstawie tego współczynnika możemy określić straty ciepłe osobno dla danej przegrody. Ubytek choćby małej ilości, przekłada się na wyższy rachunek za ogrzewanie. Wartość tego współczynnika zależy od rodzaju i grubości materiału, z którego wykonane są drzwi. Drzwi zewnętrzne firmy Gerda spełniają aktualne normy dzięki zastosowaniu nowoczesnych technologii oraz stalowo-drewnianych i aluminiowych ościeżnic.

Drzwi Gerda, w zależności od zastosowanych komponentów mogą osiągać różne poziomy współczynnika izolacyjności:

- drzwi izolacyjne
- drzwi energooszczędne
- drzwi pasywne

Podstawowe drzwi w ofercie tzw. drzwi izolacyjnych charakteryzują się współczynnikiem poniżej  $1,3 \text{ W/m}^2\text{K}$ . Zastosowana została tutaj ościeżnica stalowa PERFOETHERM® z perforacją termiczną, uszczelką i progim. Drzwi energooszczędne Optima 60 i Thermo Premium 60, posiadają współczynnik od  $0,9 \text{ W/m}^2\text{K}$  w przypadku zastosowania ciepłej ościeżnicy aluminiowej ALUTHERM z wypełnieniem komory termicznej i uszczelką oraz  $1,0 \text{ W/m}^2\text{K}$  przy zastosowaniu ościeżnicy DUOTHERM (ciepłej ościeżnicy stalowo-drewnianej z perforacją termiczną i uszczelką).

Drzwi pasywne to drzwi, których celem jest przede wszystkim maksymalna oszczędność energii przy jednoczesnym podniesieniu komfortu mieszkania. Pozwalają gromadzić energię wewnątrz pomieszczenia, co prowadzi do bezpośredniej oszczędności. Drzwi Thermo Premium 75, charakteryzują się współczynnikiem przenikania od  $0,79 \text{ W/m}^2\text{K}$ . Współczynnik przenikalności cieplnej dotyczy drzwi pełnych przy zastosowaniu ciepłej ościeżnicy aluminiowej ALUTHERM.





## ODPORNOŚĆ NA WŁAMANIE

To parametr, który określa drzwi potocznie zwane antywłamaniowymi. Takie drzwi posiadają specjalną, solidną konstrukcję mającą m.in. na celu znaczne utrudnienie wycięcia w nich otworu, zapobiegając nieuprawnionemu wejściu. Drzwi GERDA standardowo wyposażone są w dwa solidne zamki z wielopunktowym systemem ryglowania. Istotnym elementem są bolce antywyważeniowe,

których zadaniem jest niedopuszczenie do wyważenia skrzydła drzwi lub zdjęcia ich z zawiasów. Drzwi GERDA przechodzą badania odporności na włamanie i legitymują się klasami odporności na włamanie od RC2/RC3 do RC3. Zastosowanie drzwi w wyższej klasie, zwiększa poziom bezpieczeństwa osób i mienia w domu.





### KLASA RC2

-  SZCZYPCE
-  KLIN
-  MŁOTEK

### KLASA RC3

-  STALOWY ŁOM
-  KLIN
-  MŁOTEK
-  MECHANICZNA WIERTARKA

### KLASA RC4

-  CIĘŻKI MŁOTEK
-  SIEKIERA
-  PRZECINAK
-  DŁUTO
-  WIERTARKA



## THERMO PRIME 75

	IZOLACJA TERMICZNA WARTOŚCI $U_0$ DLA DRZWI REFERENCYJNYCH OTWIERANYCH DO WEWNĄTRZ	<b>OŚCIEŻNICA ALUTHERM 75 DRZWI PEŁNE 0,79 W/m<sup>2</sup>K DRZWI PRZESZKLONE 0,9 W/m<sup>2</sup>K</b>
	KLASA ANTYWŁAMANIOWOŚCI	<b>RC2</b>
	GRUBOŚĆ SKRZYDŁA	<b>75 mm</b>
	ROZMIARY DRZWI	<b>80 · 90N · 90E · 100E*</b>
	LINIE WZORNICZE	<b>AIR GLASS · QUADRO · ELITE 3D · TEMPO</b>
	KONSTRUKCJA SKRZYDŁA	<b>RAMIAK Z DREWNA + PIANA PUR</b>
	NIESTANDARDOWY ROZMIAR DRZWI	<b>WYSOKOŚĆ DO 2400 mm SZEROKOŚĆ DO 1130 mm</b>

Cena netto obejmuje skrzydło, próg, ościeżnicę, okucia z wkładkami w klasie 5 oraz zestaw montażowy.



Regulowane zaczepy haków



Regulowany zaczep zapadki

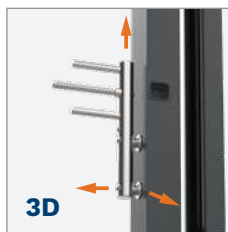

Zawiasy 3D z nasadkami w kolorze okuć



Skrzydło z przegrodą termiczną



Ościeżnica ALUTHERM 75



Zamek listwowy:  
5-punktowy hakowy lub  
3-punktowy automatyczny



Do wyboru NOWY sztyld długi Praga lub dzielony Bergen



Sztyld pierścieniowy dla drzwi z pochwytem\*



Kompozytowy łącznik progu z windstopperem – więcej na stronie 9

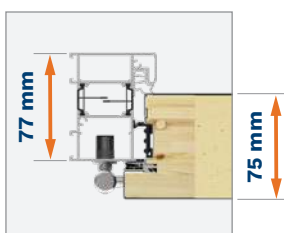

Ościeżnica ALUTHERM 75



4 przyłgi skrzydła



Wkładka w klasie 5 (5 kluczy + budowlane)



Przyłga dolna, uszczelka szczotkowa PRIME



Bolce antywyważeniowe



Ciepły próg aluminiowy z podwaliną podprogową klinarytową, h=35 mm







Taśmy ciepłego montażu\*



Zamek tedeo PRO + bridge\*



## THERMO PREMIUM 75

	IZOLACJA TERMICZNA WARTOŚCI $U_D$ DLA DRZWI REFERENCYJNYCH OTWIERANYCH DO WEWNĄTRZ	<b>OŚCIEŻNICA ALUTHERM 75*</b> <b>DRZWI PEŁNE 0,79 W/m<sup>2</sup>K</b> <b>DRZWI PRZESZKLONE 1,1 W/m<sup>2</sup>K</b>	<b>OŚCIEŻNICA DUOTHERM 75</b> <b>DRZWI PEŁNE 0,87 W/m<sup>2</sup>K</b> <b>DRZWI PRZESZKLONE 1,3 W/m<sup>2</sup>K</b>
	KLASA ANTYWŁAMANIOWOŚCI	<b>RC2 / RC3**</b>	
	GRUBOŚĆ SKRZYDŁA	<b>75 mm</b>	
	ROZMIARY DRZWI	<b>80 · 90N · 90E · 100E*</b>	
	LINIE WZORNICZE	<b>AIR GLASS · QUADRO · ELITE 3D · TEMPO</b>	
	KONSTRUKCJA SKRZYDŁA	<b>RAMIAK Z DREWNA + EKSPANDOWANY POLISTYREN GRAFITOWY</b>	
	NIESTANDARDOWY ROZMIAR DRZWI	<b>WYSOKOŚĆ DO 2400 mm</b> <b>SZEROKOŚĆ DO 1130 mm</b>	

**OŚCIEŻNICA ALUTHERM 75\***  
DRZWI PEŁNE / PRZESZKLONE

$U_D = 0,79 / 1,1 \text{ W/m}^2\text{K}$

**OŚCIEŻNICA DUOTHERM 75**  
DRZWI PEŁNE / PRZESZKLONE

$U_D = 0,87 / 1,3 \text{ W/m}^2\text{K}$

RC2 / RC3\*\*

**OŚCIEŻNICA DUOTHERM 75**

**od 3269 zł**

Cena netto obejmuje skrzydło, próg, ościeżnicę, okucia z wkładkami w klasie 5 oraz zestaw montażowy.



Do wyboru NOWY szyld długi Praga lub Bergen



Wkładka w klasie 5 (5 kluczy + budowlane)

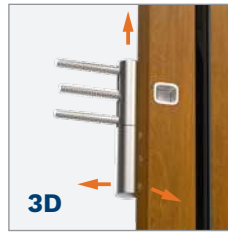

Zawiasy 3D z nasadkami w kolorze okuć



Regulowany zaczep zapadki

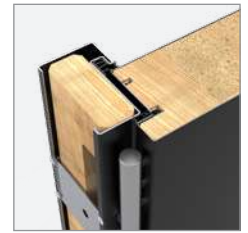

Ościeżnica DUOTHERM 75



Zamek dodatkowy



Zamek główny

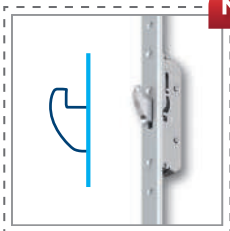

Zamek listwowy 3-punktowy 2-hakowy\*

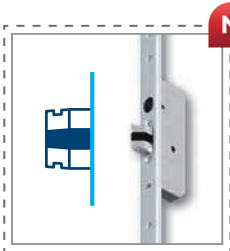

Zamek listwowy 3-punktowy automatyczny\*



Skrzydło z przegrodą termiczną



Przyłga dolna, uszczelka szczotkowa



Bolce antywyważeniowe



Ciepły próg aluminiowy z podwaliną podprogową klinarytową, h=35 mm



Taśmy ciepłego montażu\*

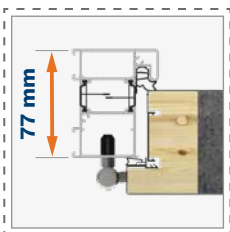

Ościeżnica ALUTHERM 75\*

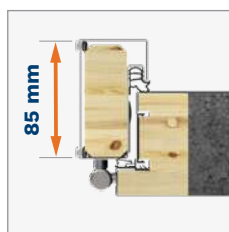

Ościeżnica DUOTHERM 75



Kompozytowy łącznik progu z windstopperem – więcej na stronie 9



4 przyłgi skrzydła



Zamek tedeo PRO + bridge\*

\* DOPLATA

\*\* TYLKO DRZWI PEŁNE, DOPLATA



## THERMO PREMIUM 60

<b>UD</b>	IZOLACJA TERMICZNA WARTOŚCI $U_D$ DLA DRZWI REFERENCYJNYCH OTWIERANYCH DO WEWNĄTRZ	<b>OŚCIEŻNICA ALUTHERM 60*</b> <b>DRZWI PEŁNE 0,86 W/m<sup>2</sup>K</b> <b>DRZWI PRZESZKLONE 1,2 W/m<sup>2</sup>K</b>	<b>OŚCIEŻNICA DUOTHERM 60</b> <b>DRZWI PEŁNE 0,94 W/m<sup>2</sup>K</b> <b>DRZWI PRZESZKLONE 1,3 W/m<sup>2</sup>K</b>
<b>RC</b>	KLASA ANTYWŁAMANIOWOŚCI		<b>RC2 / RC3**</b>
	GRUBOŚĆ SKRZYDŁA		<b>60 mm</b>
	ROZMIARY DRZWI		<b>80 · 90N · 90E · 100E*</b>
	LINIE WZORNICZE		<b>AIR GLASS · QUADRO · ELITE 3D · TEMPO</b>
	KONSTRUKCJA SKRZYDŁA	<b>RAMIAK Z DREWNA + EKSPANDOWANY POLISTYREN GRAFITOWY</b>	
	NIESTANDARDOWY ROZMIAR DRZWI		<b>WYSOKOŚĆ DO 2400 mm</b> <b>SZEROKOŚĆ DO 1130 mm</b>



$U_D = 0,86 / 1,2 \text{ W/m}^2\text{K}$

$U_D = 0,94 / 1,3 \text{ W/m}^2\text{K}$

RC2 / RC3\*\*

**od 2869 zł**

Cena netto obejmuje skrzydło, próg, ościeżnicę, okucia z wkładkami w klasie 5 oraz zestaw montażowy.



Do wyboru NOWY szyld długi Praga lub Bergen



Wkładka w klasie 5 (5 kluczy + budowlane)

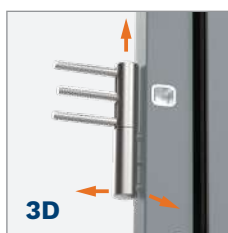

Zawiasy 3D z nasadkami w kolorze okuć



Regulowany zaczep zapadki



Ościeżnica DUOTHERM 60



Zamek dodatkowy

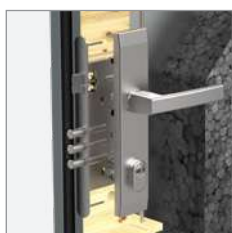

Zamek główny

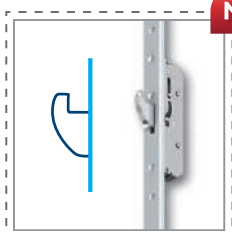

Zamek listwowy 3-punktowy 2-hakowy\*

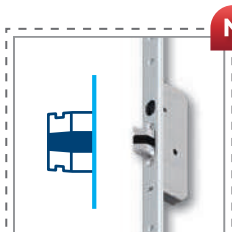

Zamek listwowy 3-punktowy automatyczny\*

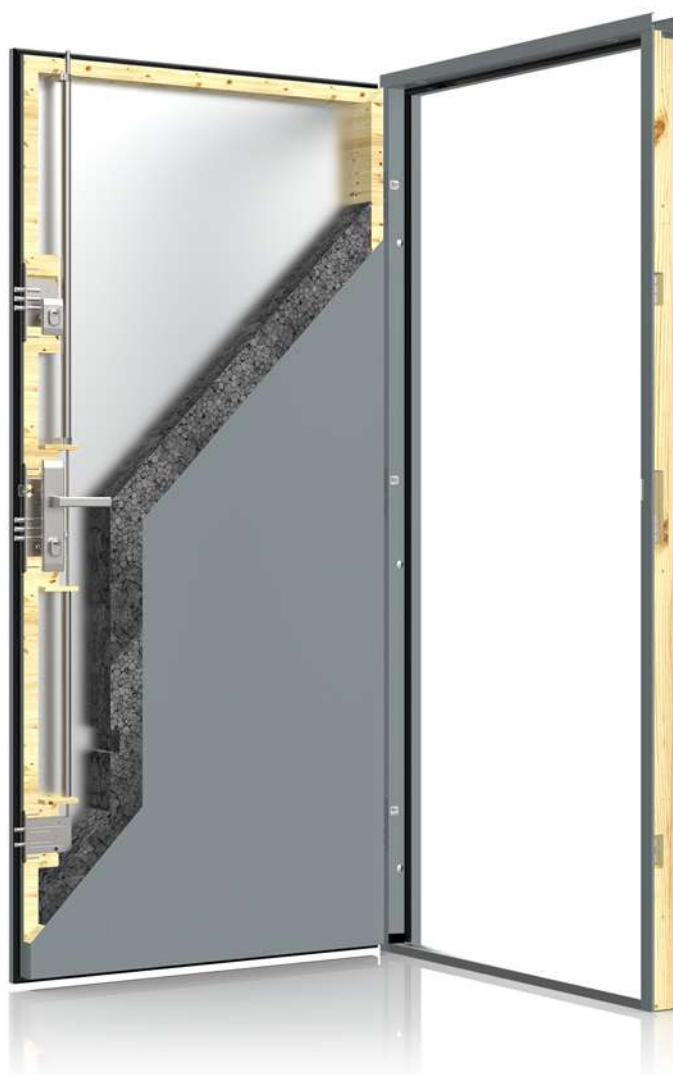

Przyłga dolna, uszczelka szczotkowa



Bolce antywyważeniowe



Ciepły próg aluminiowy z podwaliną podprogową klinarytową, h=35 mm



Taśmy ciepłego montażu\*

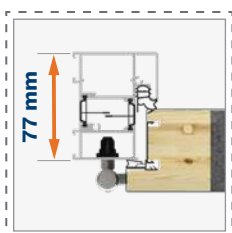

Ościeżnica ALUTHERM 60\*

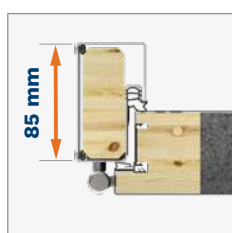

Ościeżnica DUOTHERM 60



Kompozytowy łącznik progu z windstopperem – więcej na stronie 9



4 przyłgi skrzydła



Zamek tedeo PRO + bridge\*

 THERMO PRIME

 THERMO PREMIUM

AIR GLASS



AGK BADEN 1 S. 26



AGL BADEN 2 S. 26



AGM AROSA 1 S. 26



AGN AROSA 2 S. 26



AGB LINZ 1 S. 28



AGC LINZ 2 S. 28



AGDB LINZ 3 B S. 28



KP1 LUCERNA S. 34



KP2 LOZANNA S. 34



KP3 THUN S. 34



KP4 SION S. 34



KW9 LOCARNO S. 36



KWA ONEX S. 36



KWA PASAWA 1 S. 38



KWH BAMBERG 3 S. 42



KWI BAMBERG 4 S. 42



KWJ ULM 1 S. 44



KWK ULM 2 S. 44



KWL TREWIR 1 S. 46



KWM TREWIR 2 S. 46



KWN TREWIR 3 S. 46



KPZ KRONACH 4 S. 52



KPJ REGEN 1 S. 54



KPK REGEN 2 S. 54



KPL REGEN 3 S. 54



KPS REGEN 4 S. 54



KPM REGEN 5 S. 54



KPRB REGEN 6 B S. 54

ELITE 3D



ELF DAVOS S. 60



ELA BRIG S. 60



ELB OLTEN S. 60



ELC VISP S. 60



ELD TRIN S. 60



ELE BERNO S. 60



NS1 MILANO 8 S. 62

TEMPO

 **THERMO PRIME**

 **THERMO PREMIUM**

**AIR GLASS**



AGE GRAZ 1 S. 30



AGF GRAZ 2 S. 30



AGGB GRAZ 3 B S. 30



AGA SALZBURG S. 32



AGA SALZBURG S. 32



AGH VILLACH S. 32



AGHB VILLACH B S. 32

**QUADRO**



KWB PASAWA 2 S. 38



KWC PASAWA 3 S. 38



KWD PASAWA 4 S. 38



KWE JENA 3 S. 40



KW4 JENA 4 S. 40



KWF BAMBERG 1 S. 42



KWG BAMBERG 2 S. 42



KWP TREWIR 4 S. 46



KWS DORFEN S. 48



KWT KASSEL 1 S. 50



KWX KASSEL 2 S. 50



KPN KRONACH 1 S. 52



KPPB KRONACH 2 B S. 52



KPT KRONACH 3 S. 52



KPE DREZNO 1 S. 56



KPF DREZNO 2 S. 56



KPH DREZNO 4 S. 56



KPAB ERFURT 1 B S. 58



KPA ERFURT 1 S. 58



KPB ERFURT 2 S. 58



KPC ERFURT 3 S. 58

**TEMPO**



NS2 MILANO 9 S. 62



NS3 MILANO 10 S. 62



NS4 MILANO 11 S. 62



NS5B HANOVER 5 B S. 64



NS6 HANOVER 6 S. 64



NS7 INNSBRUCK S. 64



W00 PŁASKIE S. 66



## OPTIMA 60

	IZOLACJA TERMICZNA WARTOŚCI $U_D$ DLA DRZWI REFERENCYJNYCH OTWIERANYCH DO WEWNĄTRZ	<b>OŚCIEŻNICA ALUTHERM 60*</b> <b>DRZWI PEŁNE 1,0 W/m<sup>2</sup>K</b> <b>DRZWI PRZESZKLONE 1,3 W/m<sup>2</sup>K</b>	<b>OŚCIEŻNICA PERFOTHERM 60</b> <b>DRZWI PEŁNE 1,1 W/m<sup>2</sup>K</b> <b>DRZWI PRZESZKLONE 1,3 W/m<sup>2</sup>K</b>
	KLASA ANTYWŁAMANIOWOŚCI	<b>RC2 / RC3**</b>	
	GRUBOŚĆ SKRZYDŁA	<b>60 mm</b>	
	ROZMIARY DRZWI	<b>80N · 80 · 90N · 90E · 100E*</b>	
	LINIE WZORNICZE	<b>TEMPO · CLASSIC</b>	
	KONSTRUKCJA SKRZYDŁA	<b>RAMIAK Z DREWNA + EKSPANDOWANY POLISTYREN GRAFITOWY</b>	
	DRZWI WYŻSZE	<b>DO 2200 mm</b>	

$U_D = 1,0 / 1,3 \text{ W/m}^2\text{K}$

$U_D = 1,1 / 1,3 \text{ W/m}^2\text{K}$

RC2 / RC3\*\*

**od 2469 zł**

Cena netto obejmuje skrzydło, próg, ościeżnicę, okucia z wkładkami w klasie 5 oraz zestaw montażowy.



Do wyboru NOWY sztyld długi Praga lub Bergen



Wkładka w klasie 5 (5 kluczy + budowlane)



Zawiasy 2D z nasadkami w kolorze okuć



Regulowany zaczep zapadki



Ościeżnica PERFOTHERM 60

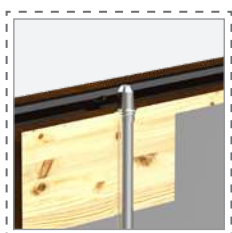

Rygiel pionowy\*



Zamek dodatkowy

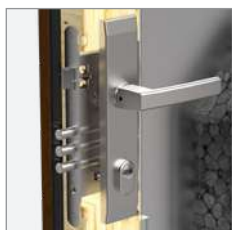

Zamek główny



Zamek pomocniczy\*

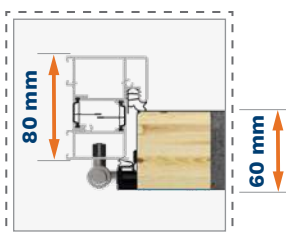

Ościeżnica ALUTHERM 60\*

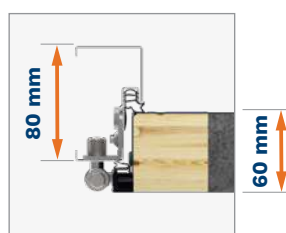

Ościeżnica PERFOTHERM 60

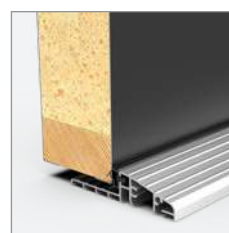

3 przyłgi skrzydła

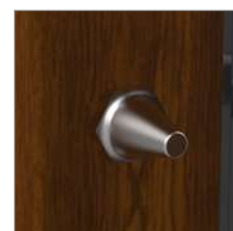

Bolce antywyważeniowe



Podwalina podprogowa klinarytowa, h=35 mm  
PERFOTHERM 60 opcja\*  
ALUTHERM 60 standard



Taśmy ciepłego montażu\*



Zamek tedeo PRO + bridge\*



## OPTIMA 50

	IZOLACJA TERMICZNA WARTOŚCI $U_d$ DLA DRZWI REFERENCYJNYCH OTWIERANYCH DO WEWNĄTRZ	<b>OŚCIEŻNICA PERFOTHERM 50* DRZWI PEŁNE 1,2 W/m²K</b>
	KLASA ANTYWŁAMANIOWOŚCI	<b>RC2</b>
	GRUBOŚĆ SKRZYDŁA	<b>50 mm</b>
	ROZMIARY DRZWI	<b>80N · 80 · 90N · 90E · 100E*</b>
	LINIE WZORNICZE	<b>TEMPO · CLASSIC</b>
	KONSTRUKCJA SKRZYDŁA	<b>KLOCKI DREWNIANE + RAMIAK + EKSPANDOWANY POLISTYREN GRAFITOWY</b>
	DRZWI WYŻSZE	<b>DO 2200 mm</b>



Cena netto obejmuje skrzydło, próg, ościeżnicę, okucia z wkładkami w klasie 5 oraz zestaw montażowy. Możliwość użycia progu drewnianego.



Do wyboru NOWY szyld długi Praga lub Bergen



Wkładka w klasie 5 (5 kluczy + budowlane)

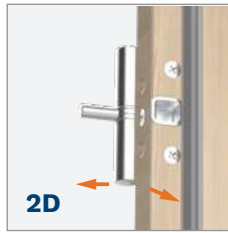

Zawiasy 2D z nasadkami w kolorze okuć



Regulowany zaczep zapadki



Ościeżnica stalowa FB

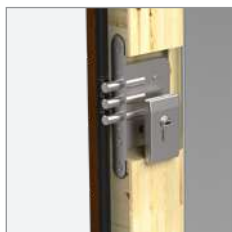

Zamek dodatkowy



Zamek główny



Bolce antywyważeniowe



Ościeżnica stalowa FN



Podwalina progowa klinarytowa, h=35 mm PERFOTHERM 50 opcja\*



Taśmy ciepłego montażu\*

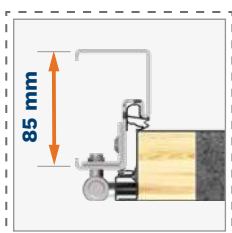

Ościeżnica PERFOTHERM 50\*

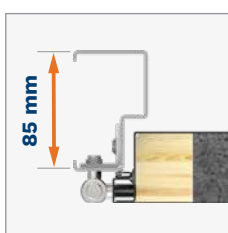

Ościeżnica stalowa FB

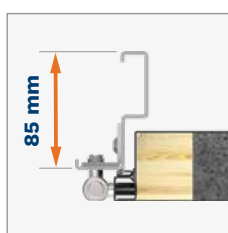

Ościeżnica stalowa FN

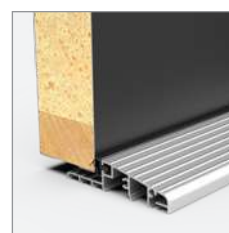

3 przyłgi skrzydła



Zamek tedeo PRO + bridge\*

 **OPTIMA 60**
 **OPTIMA 50**
**TEMPO**

NS1 MILANO 8 S. 68



NS2 MILANO 9 S. 68



NS3 MILANO 10 S. 68



NS4 MILANO 11 S. 68



NS9 MILANO 12 S. 68



NS9B MILANO 12 B S. 68



NS5 HANOVER 5 S. 64



NT1 TURYN 1 S. 70



NT2 TURYN 2 S. 70



SOJ BERGAMO 2 S. 72



SJ9 NICEA 9 S. 72



SBE BERLIN 4 S. 72



ST4 UPPSALA 1 S. 74



ST4A UPPSALA 1A S. 74



WBA ASPEN 1 S. 78



TN7 ASPEN 2 S. 78



TN7B ASPEN 2B S. 78



SR3 TROMSO S. 80



SR4 TROMSO 1 S. 80



SR5 TROMSO 2 S. 80



SR5 TROMSO 2 S. 80



NS5B HANOVER 5 B S. 64



NS6 HANOVER 6 S. 64



NS7 INNSBRUCK S. 64



W00 PŁASKIE S. 66



W00 PŁASKIE S. 66



SNU MILANO 4 S. 68



SNUA MILANO 4 A S. 68



SNUB MILANO 4 B S. 68



TML TOKIO 1 S. 76



TMLA TOKIO 1A S. 76



TMM TOKIO 2 S. 76



TMMa TOKIO 2A S. 76



ST8 RYGA S. 78



ST9 LUND S. 78



 **OPTIMA 60**

 **OPTIMA 50**

**CLASSIC**



W76 MODENA S. 82



W77 MODENA 2 S. 82



W78 MODENA 3 S. 82



WDR RAVENA S. 82



WDR RAVENA S. 82



WJ1 NICEA 5 S. 84



W23 OLYMPIA S. 84



W13 LONDYN S. 88



W5L LONDYN 1 S. 88



W54 BARCELONA S. 90



W53 BARCELONA 1 S. 90



G76 GENEWA 1 S. 90



G75 GENEWA 2 S. 90



D75 GENEWA 3 S. 90



W91 WERONA S. 86



W94 WERONA 1 S. 86



W93 WERONA 3 S. 86



W6A WERONA 4 S. 86



WQA WERONA 5 S. 86



W24 LIZBONA S. 88



W9N WENECJA S. 88

**OPTIMA 60 DUO**



SOJ BERGAMO 2 + NMBA S. 92



NS5 HANOVER 5 + DW9 S. 92



ST8 RYGA + P00 S. 92



TMMA TOKIO 2 A + P00 S. 92



NS9 MILANO 12 + DW8 S. 92



SNUA MILANO 4 A + PD5A S. 92



NT2B TURYN 2 B + DT8B S. 92



ST4A UPPSALA 1 A + NMAA S. 92



NS6 HANOVER 6 + DW8 S. 92



**AGK BADEN 1**



**AGL BADEN 2**

<b>SZEROKOŚĆ DRZWI</b>	80	90N	90E	100E*
<b>WYSOKOŚĆ DRZWI (DUOTHERM / ALUTHERM)</b>	2076 mm / 2087 mm			

MODEL	THERMO PREMIUM 60	THERMO PREMIUM 75	THERMO PRIME 75
<b>AGK BADEN 1</b>	5 469 Zł	5 869 Zł	7 469 Zł
<b>AGL BADEN 2</b>	5 469 Zł	5 869 Zł	7 469 Zł
<b>AGM AROSA 1</b>	5 469 Zł	5 869 Zł	7 469 Zł
<b>AGN AROSA 2</b>	5 469 Zł	5 869 Zł	7 469 Zł

**WYPOSAŻENIE STANDARDOWE RC2\*\***

- SKRZYDŁO PRZESZKLONE SPEŁNIAJĄCE WARUNKI PROGRAMU CZYSTE POWIETRZE
- 4 PRZYLGI SKRZYDŁA
- THERMO PRIME – OŚCIEŻNICA ALUTHERM
- THERMO PREMIUM – OŚCIEŻNICA DUOTHERM
- ZAWIASY REGULOWANE 3D Z OSŁONKAMI W KOLORZE OKUĆ
- ZLICOWANA SZYBA AIR GLASS
- WZÓR JEDNOSTRONNY
- CIEPŁY PRÓG Z PODWALINĄ PODPROGOWĄ KLINARYTOWĄ, h=35 mm
- KOMPLET OKUĆ
- THERMO PRIME – SZYLDY DŁUGIE PRAGA LUB DZIELONE BERGEN
- THERMO PREMIUM – SZYLDY DŁUGIE PRAGA LUB BERGEN
- THERMO PREMIUM – WKŁADKI W KLASIE 5, SYSTEM JEDNEGO KLUCZA, ZAMEK RYGLOWY
- THERMO PRIME – WKŁADKA W KLASIE 5, ZAMEK LISTWOWY 3-PUNKTOWY AUTOMATYCZNY LUB ZAMEK LISTWOWY 5-PUNKTOWY HAKOWY

**DOPLĄTY**

THERMO PREMIUM – OŚCIEŻNICA ALUTHERM	950 Zł	1800 mm	860 Zł
THERMO PREMIUM – ZAMEK LISTWOWY 3-PUNKTOWY 2-HAKOWY / AUTOMATYCZNY	200 Zł	1700 mm	835 Zł
THERMO PREMIUM – ZAMEK DODATKOWY DO ZAMKA LISTWOWEGO 2-HAKOWEGO	100 Zł	1500 mm	800 Zł
DRZWI DWUKOLOROWE	500 Zł	1000 mm	745 Zł
WKŁADKI W KLASIE 6 W SYSTEMIE JEDNEGO KLUCZA	180 Zł	1800 mm	1 730 Zł
THERMO PREMIUM – OCHRONA GÓRNEGO SZYLDU	35 Zł	1700 mm	1 710 Zł
GAŁKA-KLAMKA	55 Zł	1500 mm	1 680 Zł
KONTAKTRON	120 Zł	1000 mm	1 630 Zł
ROZMIAR 100E	350 Zł	1700 mm	1 420 Zł
SAMOZAMYKACZ UKRYTY	1 250 Zł	1500 mm	1 390 Zł
ELEKTROZACZEP Z FUNKCJĄ DZIEŃ / NOC	280 Zł	2000 mm	1 050 Zł
			ZESTAW tedee PRO 2 030 Zł
			THERMO PREMIUM – SZYLD PIERŚCIENIOWY DLA DRZWI Z POCHWYTEM I ZAMKIEM LISTWOWYM <b>bez dopłaty</b>

DOŚWIETLA ALUMINIOWE STAŁE: STRONY 94-95, PEŁNA LISTA WYPOSAŻENIA: STRONY 98-105

**SZYBA**

**AIR GLASS**



**KOLORY DRZWI**

**ORZECH ALPEJSKI**

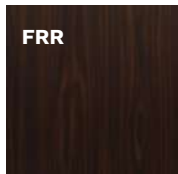

**MAHOŃ**

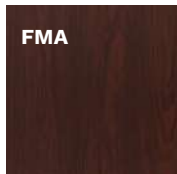

**ORZECH BRAZYLIJSKI**

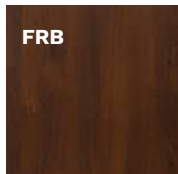

**JASNY ORZECH**

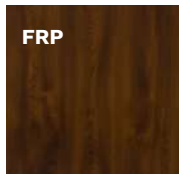

**ZŁOTY DĄB**

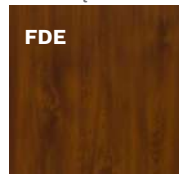

**WINCHESTER**

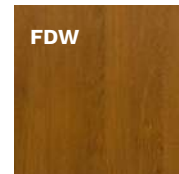

**DĄB TURNER**





**AGM AROSA 1**



**AGM AROSA 1**  
STRONA WEWNĘTRZNA



**AGK BADEN 1**  
STRONA WEWNĘTRZNA



**AGN AROSA 2**



**AGN AROSA 2**  
STRONA WEWNĘTRZNA



**AGL BADEN 2**  
STRONA WEWNĘTRZNA

**OKUCIA standardowe**

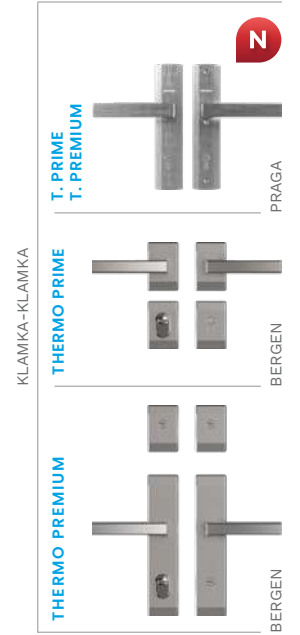

**OKUCIA za dopłatą**

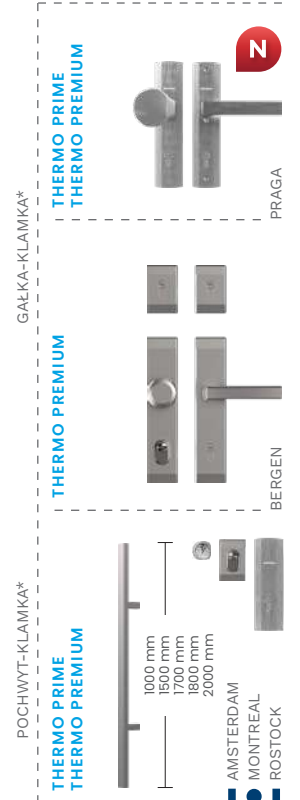

**KOLORY OKUC**

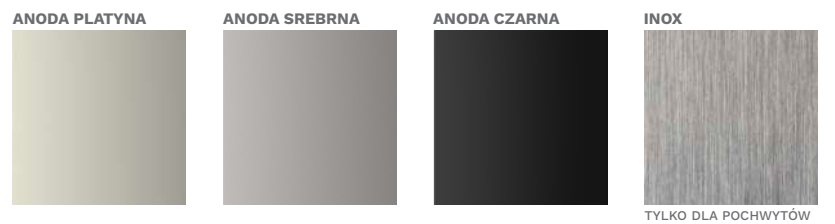

**KOLORY DRZWI**

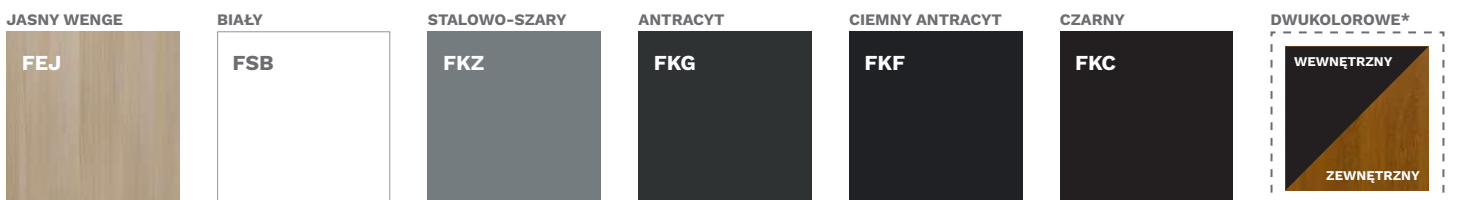

\* DOPŁATA

\*\* DLA DRZWI PRZESZKLONYCH RC2N



**AGB LINZ 1**



**AGC LINZ 2**

<b>SZEROKOŚĆ DRZWI</b>	80	90N	90E	100E*
<b>WYSOKOŚĆ DRZWI (DUOTHERM / ALUTHERM)</b>	2076 mm / 2087 mm			

MODEL	THERMO PREMIUM 60	THERMO PREMIUM 75	THERMO PRIME 75
<b>AGB LINZ 1 / AGBB LINZ 1 B</b>	5 169 zł	5 569 zł	7 169 zł
<b>AGC LINZ 2 / AGCB LINZ 2 B</b>	5 169 zł	5 569 zł	7 169 zł
<b>AGD LINZ 3 / AGDB LINZ 3 B</b>	5 369 zł	5 769 zł	7 369 zł

**WYPOSAŻENIE STANDARDOWE RC2\*\***

- SKRZYDŁO PRZESZKLONE SPEŁNIAJĄCE WARUNKI PROGRAMU CZYSTE POWIETRZE
- 4 PRZYLGI SKRZYDŁA
- THERMO PRIME – OŚCIEŻNICA ALUTHERM
- THERMO PREMIUM – OŚCIEŻNICA DUOTHERM
- ZAWIASY REGULOWANE 3D Z OSŁONKAMI W KOLORZE OKUC
- SZYBA AIR GLASS MIĘDZY INSERTAMI QUADRO
- WZÓR JEDNOSTRONNY
- CIEPŁY PRÓG Z PODWALINĄ PODPROGOWĄ KLINARYTOWĄ, h=35 mm
- KOMPLET OKUC
- THERMO PRIME – SZYLDY DŁUGIE PRAGA LUB DZIELONE BERGEN
- THERMO PREMIUM – SZYLDY DŁUGIE PRAGA LUB BERGEN
- THERMO PREMIUM – WKŁADKI W KLASIE 5, SYSTEM JEDNEGO KLUCZA, ZAMEK RYGLOWY
- THERMO PRIME – WKŁADKA W KLASIE 5, ZAMEK LISTWOWY 3-PUNKTOWY AUTOMATYCZNY LUB ZAMEK LISTWOWY 5-PUNKTOWY HAKOWY

**DOPLATY**

THERMO PREMIUM – OŚCIEŻNICA ALUTHERM	950 zł	1800 mm	860 zł
THERMO PREMIUM – ZAMEK LISTWOWY 3-PUNKTOWY 2-HAKOWY / AUTOMATYCZNY	200 zł	POCHWYT AMSTERDAM / MONTREAL ZALECANY ELEKTROZACZEP	1700 mm 835 zł
THERMO PREMIUM – ZAMEK DODATKOWY DO ZAMKA LISTWOWEGO 2-HAKOWEGO	100 zł	1500 mm	800 zł
DRZWI DWUKOLOROWE	500 zł	1000 mm	745 zł
WKŁADKI W KLASIE 6 W SYSTEMIE JEDNEGO KLUCZA	180 zł	1800 mm	1730 zł
THERMO PREMIUM – OCHRONA GÓRNEGO SZYLDU	35 zł	1700 mm	1710 zł
GAŁKA-KLAMKA	55 zł	1500 mm	1680 zł
KONTAKTRON	120 zł	1000 mm	1630 zł
ROZMIAR 100E	350 zł	1700 mm	1420 zł
SAMOZAMYKACZ UKRYTY	1 250 zł	1500 mm	1390 zł
ELEKTROZACZEP Z FUNKCJĄ DZIEŃ / NOC	280 zł	POCHWYT ROSTOCK	2000 mm 1050 zł
		ZESTAW tedee PRO	2 030 zł
		THERMO PREMIUM – SZYLD PIERŚCIENIOWY DLA DRZWI Z POCHWYTEM I ZAMKIEM LISTWOWYM	<b>bez dopłaty</b>

DOŚWIETLA ALUMINIOWE STAŁE: STRONY 94-95, PEŁNA LISTA WYPOSAŻENIA: STRONY 98-105

**SZYBA**

**AIR GLASS**



**KOLORY DRZWI**

**ORZECH ALPEJSKI**

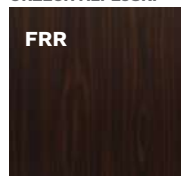

**MAHOŃ**

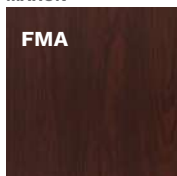

**ORZECH BRAZYLIJSKI**

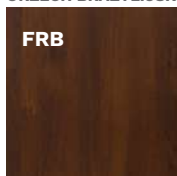

**JASNY ORZECH**

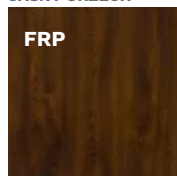

**ZŁOTY DĄB**

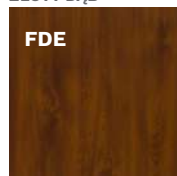

**WINCHESTER**

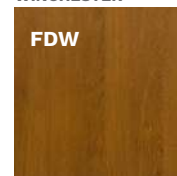

**DĄB TURNER**





AGD LINZ 3



AGD LINZ 3  
STRONA WEWNĘTRZNA



AGC LINZ 2



AGDB LINZ 3 B



AGDB LINZ 3 B  
STRONA WEWNĘTRZNA



AGC LINZ 2

OKUCIA standardowe

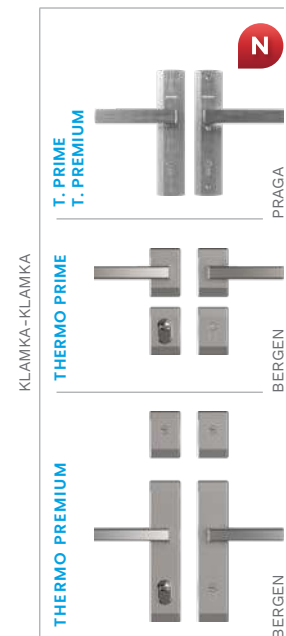

OKUCIA za dopłatą

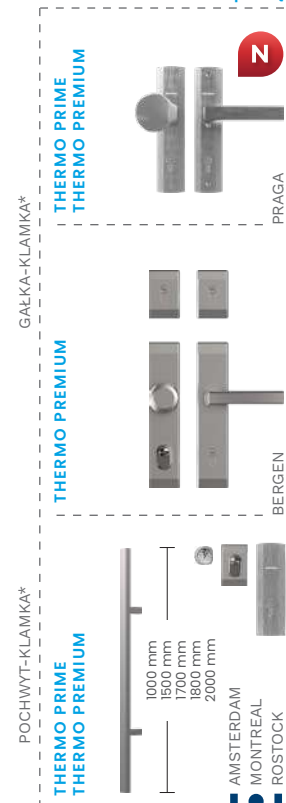

KOLORY INSERTÓW QUADRO

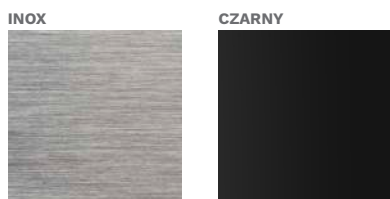

KOLORY OKUCÓW

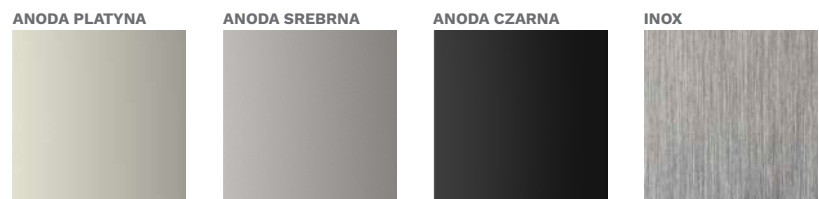

KOLORY DRZWI



\* DOPŁATA

\*\* DLA DRZWI PRZESZKLONYCH RC2N



**AGE GRAZ 1**



**AGF GRAZ 2**

**SZYBA**

**AIR GLASS**



**KOLORY DRZWI**

**ORZECH ALPEJSKI**

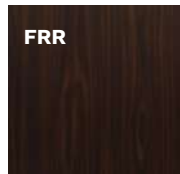

**MAHOŃ**

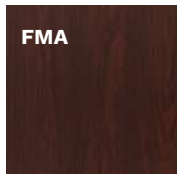

**ORZECH BRAZYLIJSKI**

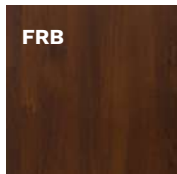

**JASNY ORZECH**

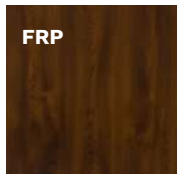

**ZŁOTY DĄB**

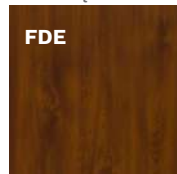

**WINCHESTER**

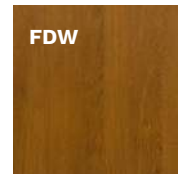

**DĄB TURNER**



<b>SZEROKOŚĆ DRZWI</b>	80	90N	90E	100E*
<b>WYSOKOŚĆ DRZWI (DUOTHERM / ALUTHERM)</b>	2076 mm / 2087 mm			

MODEL	THERMO PREMIUM 60	THERMO PREMIUM 75	THERMO PRIME 75
<b>AGE GRAZ 1 / AGEB GRAZ 1 B</b>	5 169 Zł	5 569 Zł	7 169 Zł
<b>AGF GRAZ 2 / AGFB GRAZ 2 B</b>	5 169 Zł	5 569 Zł	7 169 Zł
<b>AGG GRAZ 3 / AGGB GRAZ 3 B</b>	5 369 Zł	5 769 Zł	7 369 Zł

**WYPOSAŻENIE STANDARDOWE RC2\*\***

<ul style="list-style-type: none"> <li>• SKRZYDŁO PRZESZKLONE SPEŁNIAJĄCE WARUNKI PROGRAMU CZYSTE POWIETRZE</li> <li>• 4 PRZYLGKI SKRZYDŁA</li> <li>• THERMO PRIME – OŚCIEŻNICA ALUTHERM</li> <li>• THERMO PREMIUM – OŚCIEŻNICA DUOTHERM</li> <li>• ZAWIASY REGULOWANE 3D Z OSŁONKAMI W KOLORZE OKUC</li> <li>• SZYBA AIR GLASS MIĘDZY INSERTAMI QUADRO</li> <li>• WZÓR JEDNOSTRONNY</li> </ul>	<ul style="list-style-type: none"> <li>• CIEPLY PRÓG Z PODWALINĄ PODPROGOWĄ KLINARYTOWĄ, h=35 mm</li> <li>• KOMPLET OKUC</li> <li>• THERMO PRIME – SZYLDY DŁUGIE PRAGA LUB DZIELONE BERGEN</li> <li>• THERMO PREMIUM – SZYLDY DŁUGIE PRAGA LUB BERGEN</li> <li>• THERMO PREMIUM – WKŁADKI W KLASIE 5, SYSTEM JEDNEGO KLUCZA, ZAMEK RYGLOWY</li> <li>• THERMO PRIME – WKŁADKA W KLASIE 5, ZAMEK LISTWOWY 3-PUNKTOWY AUTOMATYCZNY LUB ZAMEK LISTWOWY 5-PUNKTOWY HAKOWY</li> </ul>
---	---

**DOPLATY**

THERMO PREMIUM – OŚCIEŻNICA ALUTHERM	950 Zł	1800 mm	860 Zł
THERMO PREMIUM – ZAMEK LISTWOWY 3-PUNKTOWY 2-HAKOWY / AUTOMATYCZNY	200 Zł	POCHWYT AMSTERDAM / MONTREAL ZALECANY ELEKTROZACZEP	1700 mm 835 Zł
THERMO PREMIUM – ZAMEK DODATKOWY DO ZAMKA LISTWOWEGO 2-HAKOWEGO	100 Zł	1500 mm	800 Zł
DRZWI DWUKOLOROWE	500 Zł	1000 mm	745 Zł
WKŁADKI W KLASIE 6 W SYSTEMIE JEDNEGO KLUCZA	180 Zł	1800 mm	1730 Zł
THERMO PREMIUM – OCHRONA GÓRNEGO SZYLDU	35 Zł	1700 mm	1710 Zł
GAŁKA-KLAMKA	55 Zł	POCHWYT Z PRZYCISKIEM AMSTERDAM / MONTREAL Z DOSTOSOWANIEM SKRZYDŁA ORAZ ELEKTROZACZEP	1500 mm 1680 Zł
KONTAKTRON	120 Zł	1000 mm	1630 Zł
ROZMIAR 100E	350 Zł	1700 mm	1420 Zł
SAMOZAMYKACZ UKRYTY	1 250 Zł	1500 mm	1390 Zł
ELEKTROZACZEP Z FUNKCJĄ DZIEŃ / NOC	280 Zł	POCHWYT ROSTOCK	2000 mm 1050 Zł
		ZESTAW tedee PRO	2 030 Zł
		THERMO PREMIUM – SZYLD PIERŚCIENIOWY DLA DRZWI Z POCHWYTEM I ZAMKIEM LISTWOWYM	<b>bez dopłaty</b>

DOŚWIETLA ALUMINIOWE STAŁE: STRONY 88-89, PEŁNA LISTA WYPOSAŻENIA: STRONY 94-99



AGGB GRAZ 3 B



AGGB GRAZ 3 B  
STRONA WEWNĘTRZNA



AGF GRAZ 2  
STRONA WEWNĘTRZNA



AGF GRAZ 2



AGF GRAZ 2  
STRONA WEWNĘTRZNA



AGF GRAZ 2

OKUCIA standardowe

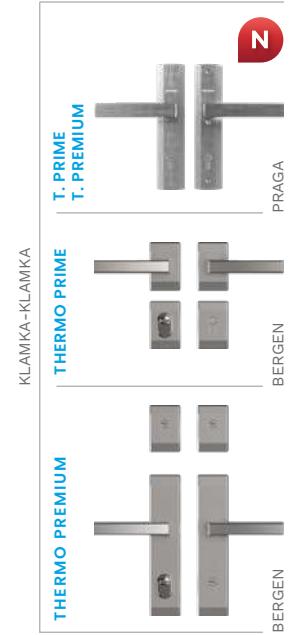

OKUCIA za dopłatą

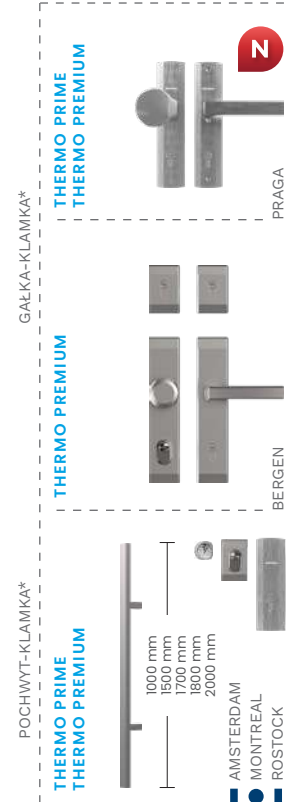

KOLORY INSERTÓW QUADRO

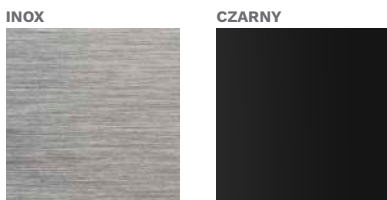

KOLORY OKUCÓW

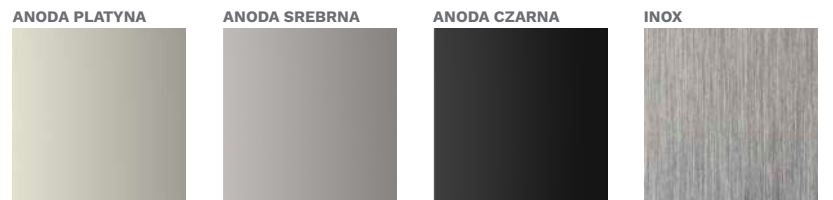

KOLORY DRZWI

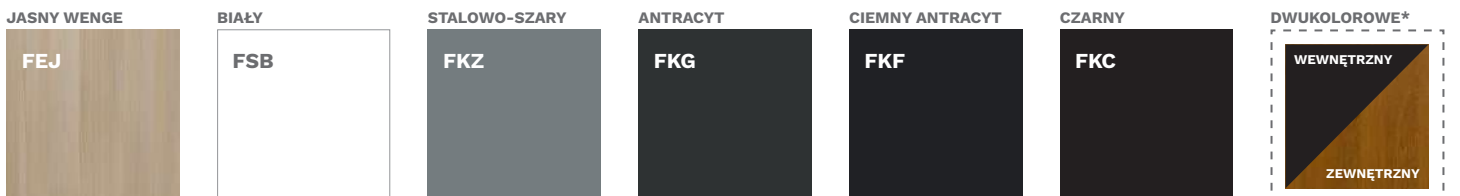

\* DOPŁATA

\*\* DLA DRZWI PRZESZKLONYCH RC2N



AGA SALZBURG



AGHB VILLACH B

SZEROKOŚĆ DRZWI SALZBURG	80	90N	90E	100E*
SZEROKOŚĆ DRZWI VILLACH	-	-	90E	100E*
WYSOKOŚĆ DRZWI SALZBURG (DUOTHERM / ALUTHERM)	2076 mm / 2087 mm			
WYSOKOŚĆ DRZWI VILLACH (DUOTHERM / ALUTHERM)	2076 mm / 2087-2400 mm			

MODEL	THERMO PREMIUM 60	THERMO PREMIUM 75	THERMO PRIME 75
AGA SALZBURG / AGAB SALZBURG B	5 469 zł	5 869 zł	7 469 zł
AGH VILLACH / AGHB VILLACH B	5 469 zł	5 869 zł	7 469 zł

**WYPOSAŻENIE STANDARDOWE RC2\*\***

- SKRZYDŁO PRZESZKLONE SPEŁNIAJĄCE WARUNKI PROGRAMU CZYSTE POWIETRZE
- 4 PRZYLGI SKRZYDŁA
- THERMO PRIME – OŚCIEŻNICA ALUTHERM
- THERMO PREMIUM – OŚCIEŻNICA DUOTHERM
- ZAWIASY REGULOWANE 3D Z OSŁONKAMI W KOLORZE OKUĆ
- SZYBA AIR GLASS MIĘDZY INSERTAMI QUADRO
- WZÓR JEDNOSTRONNY
- CIEPŁY PRÓG Z PODWALINĄ PODPROGOWĄ KLINARYTOWĄ, h=35 mm
- KOMPLET OKUĆ
- THERMO PRIME – SZYLDY DŁUGIE PRAGA LUB DZIELONE BERGEN
- THERMO PREMIUM – SZYLDY DŁUGIE PRAGA LUB BERGEN
- THERMO PREMIUM – WKŁADKI W KLASIE 5, SYSTEM JEDNEGO KLUCZA, ZAMEK RYGLOWY
- THERMO PRIME – WKŁADKA W KLASIE 5, ZAMEK LISTWOWY 3-PUNKTOWY AUTOMATYCZNY LUB ZAMEK LISTWOWY 5-PUNKTOWY HAKOWY

**DOPLĄTY**

AGH VILLACH / AGHB VILLACH B	2150 mm,	2200 mm	330 zł
WYSOKOŚĆ NIESTANDARDOWA, WYMIAR CO 50 mm,	2250 mm,	2300 mm	680 zł
DOSTĘPNE KOLORY: FRP, FDE, FDW, FKG, FKF, FSB,	2350 mm,	2400 mm	1 100 zł
TYLKO Z OŚCIEŻNICĄ ALUTHERM			
THERMO PREMIUM – OŚCIEŻNICA ALUTHERM		1800 mm	860 zł
THERMO PREMIUM – ZAMEK LISTWOWY 3-PUNKTOWY 2-HAKOWY / AUTOMATYCZNY		1700 mm	835 zł
THERMO PREMIUM – ZAMEK DODATKOWY DO ZAMKA LISTWOWEGO 2-HAKOWEGO		1500 mm	800 zł
DRZWI DWUKOLOROWE		1000 mm	745 zł
WKŁADKI W KLASIE 6 W SYSTEMIE JEDNEGO KLUCZA		1800 mm	1 730 zł
THERMO PREMIUM – OCHRONA GÓRNEGO SZYLDU		1700 mm	1 710 zł
GAŁKA-KLAMKA		1500 mm	1 680 zł
KONTAKTRON		1000 mm	1 630 zł
ROZMIAR 100E		1700 mm	1 420 zł
SAMOZAMYKACZ UKRYTY		1500 mm	1 390 zł
ELEKTROZACZEP Z FUNKCJĄ DZIEŃ / NOC		2000 mm	1 050 zł
			ZESTAW tedee PRO 2 030 zł
			THERMO PREMIUM – SZYLD PIERŚCIENIOWY DLA DRZWI Z POCHWYTEM I ZAMKIEM LISTWOWYM <b>bez dopłaty</b>

DOŚWIETLA ALUMINIOWE STAŁE: STRONY 88-89, PEŁNA LISTA WYPOSAŻENIA: STRONY 94-99

**SZYBA**

AIR GLASS



**KOLORY DRZWI**

ORZECH ALPEJSKI

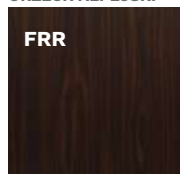

MAHOŃ

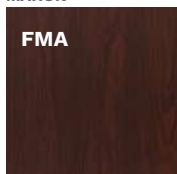

ORZECH BRAZyliJSKI



JASNY ORZECH

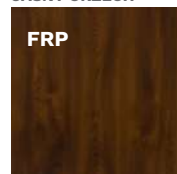

ZŁOTY DĄB

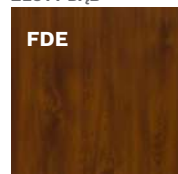

WINCHESTER

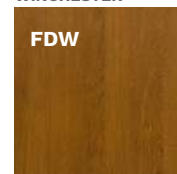

DĄB TURNER







**AGH VILLACH**



**AGH VILLACH**  
STRONA WEWNĘTRZNA



**AGA SALZBURG**



**AGA SALZBURG**  
STRONA WEWNĘTRZNA



**AGA SALZBURG**  
STRONA WEWNĘTRZNA

**OKUCIA standardowe**

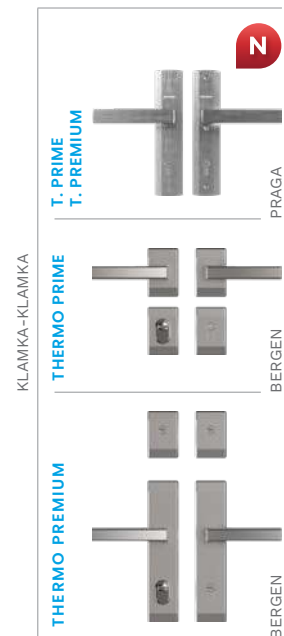

**OKUCIA za dopłatą**

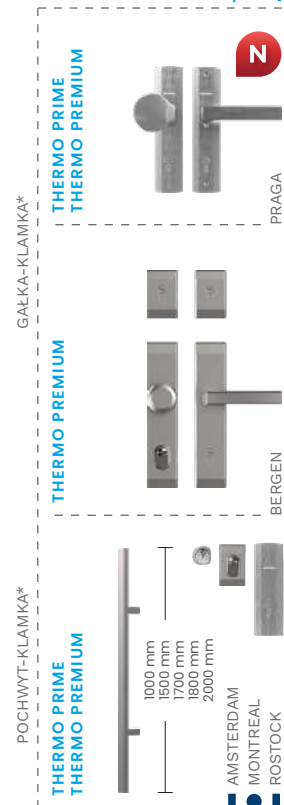

**KOLORY INSERTÓW QUADRO**

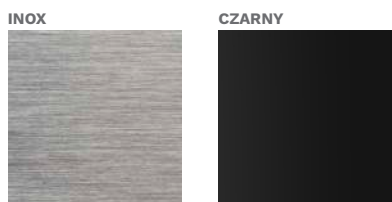

**KOLORY OKUC**

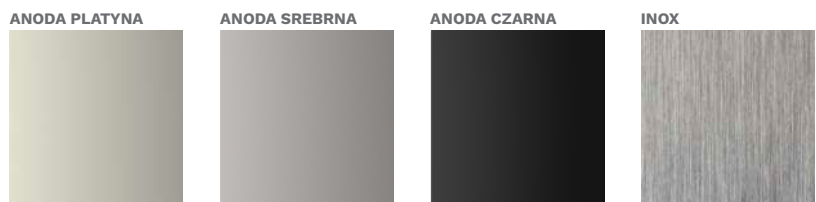

TYLKO DLA POCHWYTÓW

**KOLORY DRZWI**



\* DOPŁATA

\*\* DLA DRZWI PRZESZKLONYCH RC2N



KP1 LUCERNA



KP2B LOZANNA B

SZEROKOŚĆ DRZWI LOZANNA, THUN, SION	80	90N	90E	100E*
SZEROKOŚĆ DRZWI LUCERNA	-	90N	90E	100E*
WYSOKOŚĆ DRZWI (DUOTHERM / ALUTHERM)	2076 mm / 2087 mm			

MODEL	THERMO PREMIUM 60	THERMO PREMIUM 75	THERMO PRIME 75
KP1 LUCERNA / KP1B LUCERNA B	4 569 Zł	4 969 Zł	6 569 Zł
KP2 LOZANNA / KP2B LOZANNA B	4 569 Zł	4 989 Zł	6 569 Zł
KP3 THUN / KP3B THUN B	4 469 Zł	4 869 Zł	6 469 Zł
KP4 SION / KP4B SION B	4 469 Zł	4 869 Zł	6 469 Zł

**WYPOSAŻENIE STANDARDOWE RC2\*\***

- SKRZYDŁO PEŁNE SPEŁNIAJĄCE WARUNKI PROGRAMU CZYSTE POWIETRZE
- 4 PRZYLGI SKRZYDŁA
- THERMO PRIME – OŚCIEŻNICA ALUTHERM
- THERMO PREMIUM – OŚCIEŻNICA DUOTHERM
- ZAWIASY REGULOWANE 3D Z OSŁONKAMI W KOLORZE OKUĆ
- INSERTY QUADRO
- WZÓR JEDNOSTRONNY
- CIEPŁY PRÓG Z PODWALINĄ PODPROGOWĄ KLINARYTOWĄ, h=35 mm
- KOMPLET OKUĆ
- THERMO PRIME – SZYLDY DŁUGIE PRAGA LUB DZIELONE BERGEN
- THERMO PREMIUM – SZYLDY DŁUGIE PRAGA LUB BERGEN
- THERMO PREMIUM – WKŁADKI W KLASIE 5, SYSTEM JEDNEGO KLUCZA, ZAMEK RYGLOWY
- THERMO PRIME – WKŁADKA W KLASIE 5, ZAMEK LISTWOWY 3-PUNKTOWY AUTOMATYCZNY LUB ZAMEK LISTWOWY 5-PUNKTOWY HAKOWY

**DOPLATY**

THERMO PREMIUM – OŚCIEŻNICA ALUTHERM	950 Zł	1800 mm	860 Zł
THERMO PREMIUM – ZAMEK LISTWOWY 3-PUNKTOWY 2-HAKOWY / AUTOMATYCZNY	200 Zł	1700 mm	835 Zł
THERMO PREMIUM – ZAMEK DODATKOWY DO ZAMKA LISTWOWEGO 2-HAKOWEGO	100 Zł	1500 mm	800 Zł
DRZWI DWUKOLOROWE	500 Zł	1000 mm	745 Zł
PAKIET RC3	370 Zł	1800 mm	1 730 Zł
WKŁADKI W KLASIE 6 W SYSTEMIE JEDNEGO KLUCZA	180 Zł	1700 mm	1 710 Zł
THERMO PREMIUM – OCHRONA GÓRNEGO SZYLDU	35 Zł	1500 mm	1 680 Zł
GAŁKA-KLAMKA	55 Zł	1000 mm	1 630 Zł
KONTAKTRON	120 Zł	1700 mm	1 420 Zł
ROZMIAR 100E	350 Zł	1500 mm	1 390 Zł
INSERT DRUGA STRONA	300 Zł	2000 mm	1 050 Zł
SAMOZAMYKACZ UKRYTY	1 250 Zł	SKRACANIE DRZWI (10, 20, 30, 40 mm)	230 Zł
ELEKTROZACZEP Z FUNKCJĄ DZIEŃ / NOC	280 Zł	ZESTAW tedee PRO	2 030 Zł
		THERMO PREMIUM – SZYLD PIERŚCIENIOWY DLA DRZWI Z POCHWYTEM I ZAMKIEM LISTWOWYM	bez dopłaty

DOŚWIETLA ALUMINIOWE STAŁE: STRONY 88-89, PEŁNA LISTA WYPOSAŻENIA: STRONY 94-99

**KOLORY DRZWI**

ORZECH ALPEJSKI

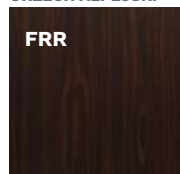

FRR

MAHOŃ

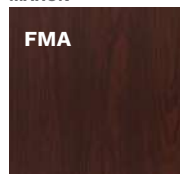

FMA

ORZECH BRAZYLIJSKI

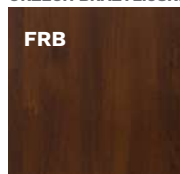

FRB

JASNY ORZECH

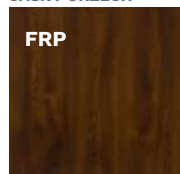

FRP

ZŁOTY DĄB

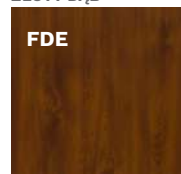

FDE

WINCHESTER

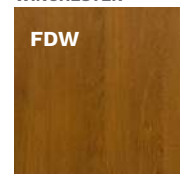

FDW

DĄB TURNER



FDT



**KP1B LUCERNA B**



**KP4 SION**



**KP4 SION**



**KP3B THUN B**



**KP3 THUN**

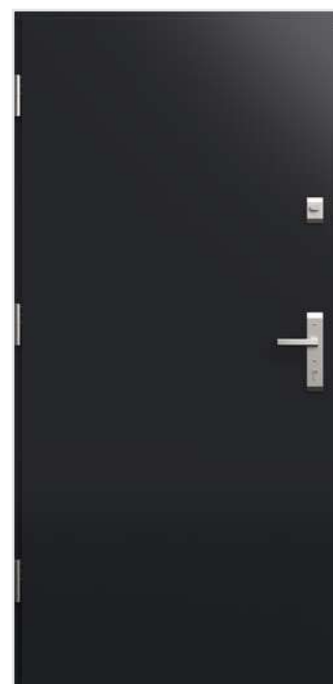

**KPS THUN**  
STRONA WEWNĘTRZNA

**OKUCIA standardowe**

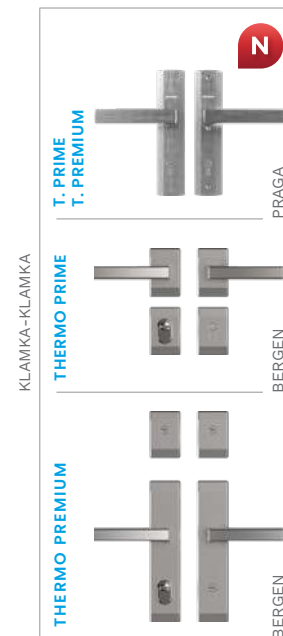

**OKUCIA za dopłatą**



**KOLORY INSERTÓW QUADRO**



TYLKO DLA POCHWYTÓW

**KOLORY DRZWI**

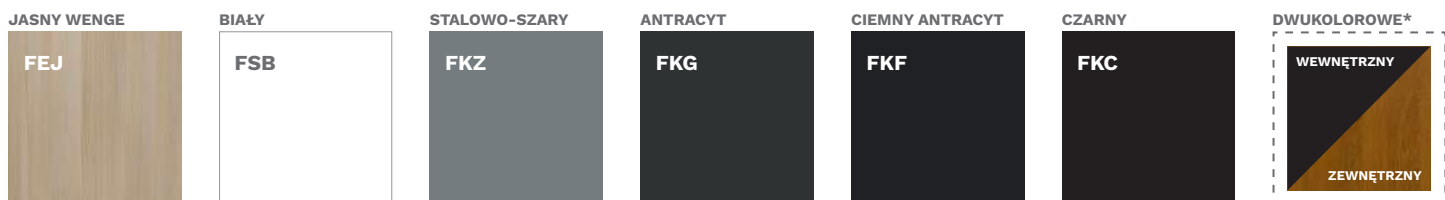

\* DOPŁATA

\*\* DLA DRZWI PRZESZKLONYCH RC2N



**KW9 LOCARNO**



**KVAB ONEX B**

<b>SZEROKOŚĆ DRZWI</b>	80	90N	90E	100E*
<b>WYSOKOŚĆ DRZWI (DUOTHERM / ALUTHERM)</b>	2076 mm / 2087 mm			

MODEL	THERMO PREMIUM 60	THERMO PREMIUM 75	THERMO PRIME 75
<b>KW9 LOCARNO / KW9B LOCARNO B</b>	5 569 Zł	5 969 Zł	7 569 Zł
<b>KVA ONEX / KVAB ONEX B</b>	5 469 Zł	5 869 Zł	7 469 Zł

**WYPOSAŻENIE STANDARDOWE RC2\*\***

- SKRZYDŁO PRZESZKLONE SPEŁNIAJĄCE WARUNKI PROGRAMU CZYSTE POWIETRZE
- 4 PRZYLGI SKRZYDŁA
- THERMO PRIME – OŚCIEŻNICA ALUTHERM
- THERMO PREMIUM – OŚCIEŻNICA DUOTHERM
- ZAWIASY REGULOWANE 3D Z OSŁONKAMI W KOLORZE OKUĆ
- INSERTY QUADRO
- SZYBA POD PŁASZCZYZNĄ DRZWI
- WZÓR JEDNOSTRONNY
- CIEPŁY PRÓG Z PODWALINĄ PODPROGOWĄ KLINARYTOWĄ, h=35 mm
- KOMPLET OKUĆ
- THERMO PRIME – SZYLDY DŁUGIE PRAGA LUB DZIELONE BERGEN
- THERMO PREMIUM – SZYLDY DŁUGIE PRAGA LUB BERGEN
- THERMO PREMIUM – WKŁADKI W KLASIE 5, SYSTEM JEDNEGO KLUCZA, ZAMEK RYGLOWY
- THERMO PRIME – WKŁADKA W KLASIE 5, ZAMEK LISTWOWY 3-PUNKTOWY AUTOMATYCZNY LUB ZAMEK LISTWOWY 5-PUNKTOWY HAKOWY

**DOPLĄTY**

THERMO PREMIUM – OŚCIEŻNICA ALUTHERM	950 Zł	POCHWYT 1800 mm	860 Zł
THERMO PREMIUM – ZAMEK LISTWOWY 3-PUNKTOWY 2-HAKOWY / AUTOMATYCZNY	200 Zł	AMSTERDAM / MONTREAL 1700 mm	835 Zł
THERMO PREMIUM – ZAMEK DODATKOWY DO ZAMKA LISTWOWEGO 2-HAKOWEGO	100 Zł	ZALECANY ELEKTROZACZEP 1500 mm	800 Zł
DRZWI DWUKOLOROWE	500 Zł	1000 mm	745 Zł
WKŁADKI W KLASIE 6 W SYSTEMIE JEDNEGO KLUCZA	180 Zł	POCHWYT Z PRZYCISKIEM 1800 mm	1730 Zł
THERMO PREMIUM – OCHRONA GÓRNEGO SZYLDU	35 Zł	AMSTERDAM / MONTREAL 1700 mm	1710 Zł
GAŁKA-KLAMKA	55 Zł	Z DOSTOSOWANIEM SKRZYDŁA ORAZ ELEKTROZACZEPEM 1500 mm	1680 Zł
KONTAKTRON	120 Zł	1000 mm	1630 Zł
ROZMIAR 100E	350 Zł	POCHWYT Z PRZYCISKIEM 1700 mm	1420 Zł
SAMOZAMYKACZ UKRYTY	1 250 Zł	BEZPRZEWODOWYM AMSTERDAM 1500 mm	1390 Zł
ELEKTROZACZEP Z FUNKCJĄ DZIEŃ / NOC	280 Zł	NIEZBĘDNY ELEKTROZACZEP 2000 mm	1050 Zł
		SKRACANIE DRZWI (10, 20, 30, 40 mm)	230 Zł
		ZESTAW tedee PRO	2 030 Zł
		THERMO PREMIUM – SZYLD PIERŚCIENIOWY DLA DRZWI Z POCHWYTEM I ZAMKIEM LISTWOWYM	<b>bez dopłaty</b>

DOŚWIETLA ALUMINIOWE STAŁE: STRONY 88-89, PEŁNA LISTA WYPOSAŻENIA: STRONY 94-99

**SZYBY**

**PRZEZIERNĄ**



**MATOWA**



**MATOWA Z PASKAMI PRZEZIERNYMI**



**REFLEX BRĄZ**



**REFLEX GRAFIT**



**REFLEX CZARNY**



**MIRA STAR LUSTRO**



**KOLORY DRZWI**

**ORZECH ALPEJSKI**

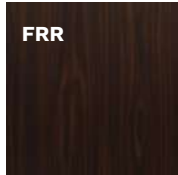

FRR

**MAHOŃ**

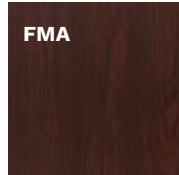

FMA

**ORZECH BRAZYLIJSKI**

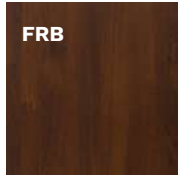

FRB

**JASNY ORZECH**

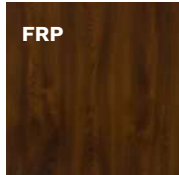

FRP

**ZŁOTY DĄB**



FDE

**WINCHESTER**

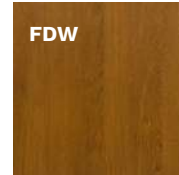

FDW

**DĄB TURNER**



FDT



**KW9 LOCARNO**



**KW9B LOCARNO B**



**KW9 LOCARNO**



**KVA ONEX**



**KVA ONEX  
STRONA WEWNĘTRZNA**



**KVAB ONEX B**

**OKUCIA standardowe**

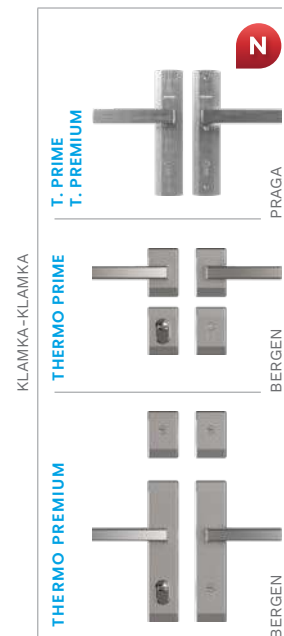

**OKUCIA za dopłatą**

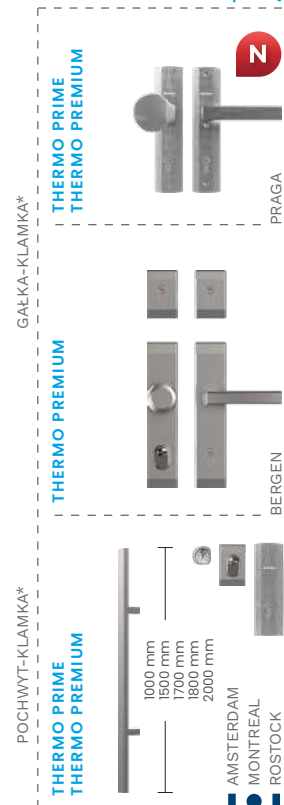

**KOLORY INSERTÓW QUADRO**

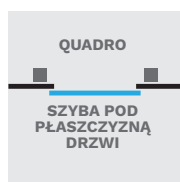

**INOX**



**CZARNY**



**ANODA PLATYNA**



**ANODA SREBRNA**



**ANODA CZARNA**



**INOX**

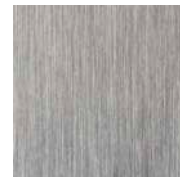

TYLKO DLA POCHWYTÓW

**KOLORY DRZWI**

**JASNY WENGE**



**BIAŁY**



**STALOWO-SZARY**



**ANTRACYT**

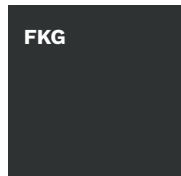

**CIEMNY ANTRACYT**

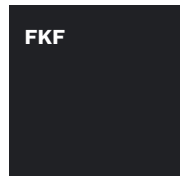

**CZARNY**

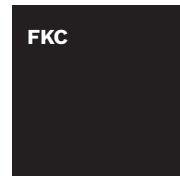

**DWUKOLOROWE\***



\* DOPŁATA

\*\* DLA DRZWI PRZESZKLONYCH RC2N



**KWA PASAWA 1**



**KWB PASAWA 2**

<b>SZEROKOŚĆ DRZWI</b>	80	90N	90E	100E*
<b>WYSOKOŚĆ DRZWI (DUOTHERM / ALUTHERM)</b>	2076 mm / 2087 mm			

MODEL	THERMO PREMIUM 60	THERMO PREMIUM 75	THERMO PRIME 75
<b>KWA PASAWA 1 / KWAB PASAWA 1 B</b>	5 569 Zł	5 969 Zł	7 569 Zł
<b>KWB PASAWA 2 / KWBB PASAWA 2 B</b>	5 469 Zł	5 869 Zł	7 469 Zł
<b>KWC PASAWA 3 / KWCB PASAWA 3 B</b>	5 469 Zł	5 869 Zł	7 469 Zł
<b>KWD PASAWA 4 / KWDB PASAWA 4 B</b>	5 269 Zł	5 669 Zł	7 269 Zł

**WYPOSAŻENIE STANDARDOWE RC2\*\***

- SKRZYDŁO PRZESZKLONE SPEŁNIAJĄCE WARUNKI PROGRAMU CZYSTE POWIETRZE
- 4 PRZYLGI SKRZYDŁA
- THERMO PRIME – OŚCIEŻNICA ALUTHERM
- THERMO PREMIUM – OŚCIEŻNICA DUOTHERM
- ZAWIASY REGULOWANE 3D Z OSŁONKAMI W KOLORZE OKUĆ
- INSERTY QUADRO
- SZYBA POD PŁASZCZYZNĄ DRZWI
- WZÓR JEDNOSTRONNY
- CIEPŁY PRÓG Z PODWALINĄ PODPROGOWĄ KLINARYTOWĄ, h=35 mm
- KOMPLET OKUĆ
- THERMO PRIME – SZYLDY DŁUGIE PRAGA LUB DZIELONE BERGEN
- THERMO PREMIUM – SZYLDY DŁUGIE PRAGA LUB BERGEN
- THERMO PREMIUM – WKŁADKI W KLASIE 5, SYSTEM JEDNEGO KLUCZA, ZAMEK RYGLOWY
- THERMO PRIME – WKŁADKA W KLASIE 5, ZAMEK LISTWOWY 3-PUNKTOWY AUTOMATYCZNY LUB ZAMEK LISTWOWY 5-PUNKTOWY HAKOWY

**DOPLĄTY**

WYSOKOŚĆ NIESTANDARDOWA, WYMIAR CO 50 mm, DOSTĘPNE KOLORY: FRP, FDE, FDW, FKG, KKF, FSB, TYLKO Z OŚCIEŻNICĄ ALUTHERM	2150 mm,	2200 mm	<b>330 Zł</b>
	2250 mm,	2300 mm	<b>680 Zł</b>
	2350 mm,	2400 mm	<b>1 100 Zł</b>
THERMO PREMIUM – OŚCIEŻNICA ALUTHERM		1800 mm	<b>860 Zł</b>
THERMO PREMIUM – ZAMEK LISTWOWY 3-PUNKTOWY 2-HAKOWY / AUTOMATYCZNY		1700 mm	<b>835 Zł</b>
		1500 mm	<b>800 Zł</b>
		1000 mm	<b>745 Zł</b>
THERMO PREMIUM – ZAMEK DODATKOWY DO ZAMKA LISTWOWEGO 2-HAKOWEGO		1800 mm	<b>1 730 Zł</b>
DRZWI DWUKOLOROWE		1700 mm	<b>1 710 Zł</b>
WKŁADKI W KLASIE 6 W SYSTEMIE JEDNEGO KLUCZA		1500 mm	<b>1 680 Zł</b>
		1000 mm	<b>1 630 Zł</b>
THERMO PREMIUM – OCHRONA GÓRNEGO SZYLDU		1700 mm	<b>1 420 Zł</b>
		1500 mm	<b>1 390 Zł</b>
GAŁKA-KLAMKA		2000 mm	<b>1 050 Zł</b>
KONTAKTRON			
ROZMIAR 100E			
SAMOZAMYKACZ UKRYTY			
ELEKTROZACZEP Z FUNKCJĄ DZIEŃ / NOC			
	POCHWYT AMSTERDAM / MONTREAL ZALECANY ELEKTROZACZEP		
	POCHWYT Z PRZYCISKIEM AMSTERDAM / MONTREAL Z DOSTOSOWANIEM SKRZYDŁA ORAZ ELEKTROZACZEPEM		
	POCHWYT Z PRZYCISKIEM BEZPRZEWODOWYM AMSTERDAM NIEZBĘDNY ELEKTROZACZEP		
	POCHWYT ROSTOCK		
	SKRACANIE DRZWI KWA, KWB, KWC (10, 20, 30, 40 mm), KWD (10, 20, 30, 40, 60, 80, 100 mm)		<b>230 Zł</b>
	ZESTAW tedee PRO		<b>2 030 Zł</b>
	THERMO PREMIUM – SZYLD PIERŚCIENIOWY DLA DRZWI Z POCHWYTEM I ZAMKIEM LISTWOWYM		<b>bez dopłaty</b>

DOŚWIETLA ALUMINIOWE STAŁE: STRONY 88-89, PEŁNA LISTA WYPOSAŻENIA: STRONY 94-99

**SZYBY**

**PRZEZIERNIA**



**MATOWA**



**MATOWA  
Z PASKAMI PRZEZIERNYMI**



**REFLEX BRĄZ**



**REFLEX GRAFIT**



**REFLEX CZARNY**



**MIRA STAR LUSTRO**



**KOLORY DRZWI**

**ORZECH ALPEJSKI**



**FRR**

**MAHOŃ**

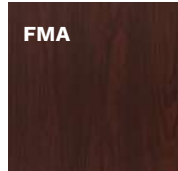

**FMA**

**ORZECH BRAZYLIJSKI**

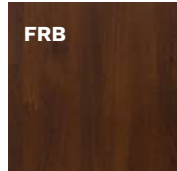

**FRB**

**JASNY ORZECH**

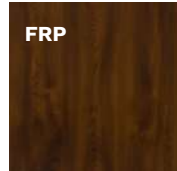

**FRP**

**ZŁOTY DĄB**



**FDE**

**WINCHESTER**

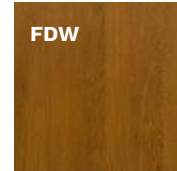

**FDW**

**DĄB TURNER**



**FDT**



KWCB PASAWA 3 B



KWD PASAWA 4



KWD PASAWA 4  
STRONA WEWNĘTRZNA



KWA PASAWA 1



KWA PASAWA 1  
STRONA WEWNĘTRZNA



KWC PASAWA 3

OKUCIA standardowe

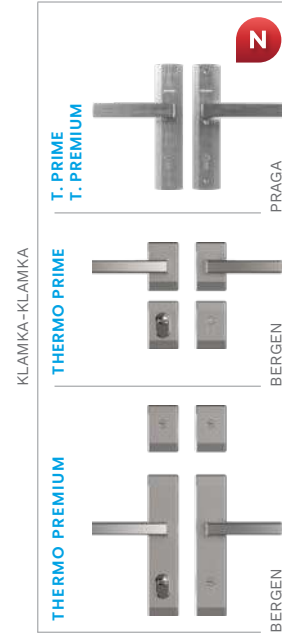

OKUCIA za dopłatą

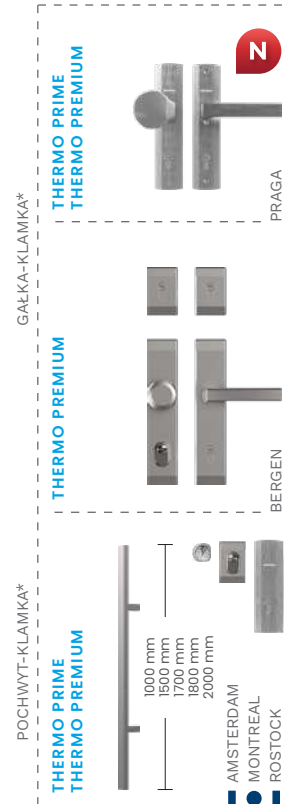

KOLORY INSERTÓW QUADRO



INOX



CZARNY



ANODA PLATYNA



ANODA SREBRNA



ANODA CZARNA



INOX



TYLKO DLA POCHWYTÓW

KOLORY DRZWI

JASNY WENGE



BIAŁY



STALOWO-SZARY



ANTRACYT

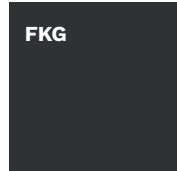

CIEMNY ANTRACYT

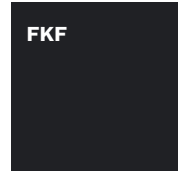

CZARNY

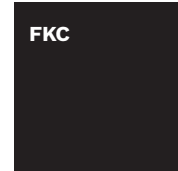

DWUKOLOROWE\*

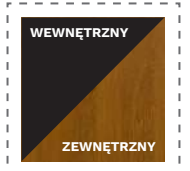

\* DOPŁATA

\*\* DLA DRZWI PRZESZKLONYCH RC2N



**KW3 JENA 3**



**KW4 JENA 4**

<b>SZEROKOŚĆ DRZWI</b>	80	90N	90E	100E*
<b>WYSOKOŚĆ DRZWI (DUOTHERM / ALUTHERM)</b>	2076 mm / 2087 mm			

MODEL	THERMO PREMIUM 60	THERMO PREMIUM 75	THERMO PRIME 75
<b>KW3 JENA 3</b>	5 269 Zł	5 669 Zł	7 269 Zł
<b>KW4 JENA 4</b>	5 269 Zł	5 669 Zł	7 269 Zł

**WYPOSAŻENIE STANDARDOWE RC2\*\***

- SKRZYDŁO PRZESZKLONE SPEŁNIAJĄCE WARUNKI PROGRAMU CZYSTE POWIETRZE
- 4 PRZYLGI SKRZYDŁA
- THERMO PRIME – OŚCIEŻNICA ALUTHERM
- THERMO PREMIUM – OŚCIEŻNICA DUOTHERM
- ZAWIASY REGULOWANE 3D Z OSŁONKAMI W KOLORZE OKUĆ
- SZYBA POD PŁASZCZYZNĄ DRZWI
- WZÓR JEDNOSTRONNY
- CIEPŁY PRÓG Z PODWALINĄ PODPROGOWĄ KLINARYTOWĄ, h=35 mm
- KOMPLET OKUĆ
- THERMO PRIME – SZYLDY DŁUGIE PRAGA LUB DZIELONE BERGEN
- THERMO PREMIUM – SZYLDY DŁUGIE PRAGA LUB BERGEN
- THERMO PREMIUM – WKŁADKI W KLASIE 5, SYSTEM JEDNEGO KLUCZA, ZAMEK RYGLOWY
- THERMO PRIME – WKŁADKA W KLASIE 5, ZAMEK LISTWOWY 3-PUNKTOWY AUTOMATYCZNY LUB ZAMEK LISTWOWY 5-PUNKTOWY HAKOWY

**DOPLĄTY**

WYSOKOŚĆ NIESTANDARDOWA, WYMIAR CO 50 mm,		2150 mm,	2200 mm	330 Zł
DOSTĘPNE KOLORY: FRP, FDE, FDW, FKG, FKF, FSB,		2250 mm,	2300 mm	680 Zł
TYLKO Z OŚCIEŻNICĄ ALUTHERM		2350 mm,	2400 mm	1 100 Zł
THERMO PREMIUM – OŚCIEŻNICA ALUTHERM	950 Zł	POCHWYT AMSTERDAM / MONTREAL	1800 mm	860 Zł
THERMO PREMIUM – ZAMEK LISTWOWY 3-PUNKTOWY 2-HAKOWY / AUTOMATYCZNY	200 Zł	ZALECANY ELEKTROZACZEP	1700 mm	835 Zł
THERMO PREMIUM – ZAMEK DODATKOWY DO ZAMKA LISTWOWEGO 2-HAKOWEGO	100 Zł	POCHWYT Z PRZYCISKIEM AMSTERDAM / MONTREAL	1700 mm	1 730 Zł
DRZWI DWUKOLOROWE	500 Zł	Z DOSTOSOWANIEM SKRZYDŁA ORAZ ELEKTROZACZEP	1500 mm	1 710 Zł
WKŁADKI W KLASIE 6 W SYSTEMIE JEDNEGO KLUCZA	180 Zł	POCHWYT Z PRZYCISKIEM BEZPRZEWODOWYM AMSTERDAM	1700 mm	1 680 Zł
THERMO PREMIUM – OCHRONA GÓRNEGO SZYLDU	35 Zł	NIEZBĘDNY ELEKTROZACZEP	1500 mm	1 630 Zł
GAŁKA-KLAMKA	55 Zł	POCHWYT ROSTOCK	2000 mm	1 420 Zł
KONTAKTRON	120 Zł	SKRACANIE DRZWI (10, 20, 30, 40, 60, 80, 100 mm)		1 390 Zł
ROZMIAR 100E	350 Zł	DRZWI NA WYMIAR CO 10 mm Hmax=2400 mm, Smax=1130 mm TYLKO Z OŚCIEŻNICĄ ALUTHERM		1 050 Zł
SAMOZAMYKACZ UKRYTY	1 250 Zł	ZESTAW tedee PRO		230 Zł
ELEKTROZACZEP Z FUNKCJĄ DZIEŃ / NOC	280 Zł	THERMO PREMIUM – SZYLD PIERŚCIENIOWY DLA DRZWI Z POCHWYTEM I ZAMKIEM LISTWOWYM		1 330 Zł
				2 030 Zł
				<b>bez dopłaty</b>

DOŚWIETLA ALUMINIOWE STAŁE: STRONY 88-89, PEŁNA LISTA WYPOSAŻENIA: STRONY 94-99

**SZYBY**

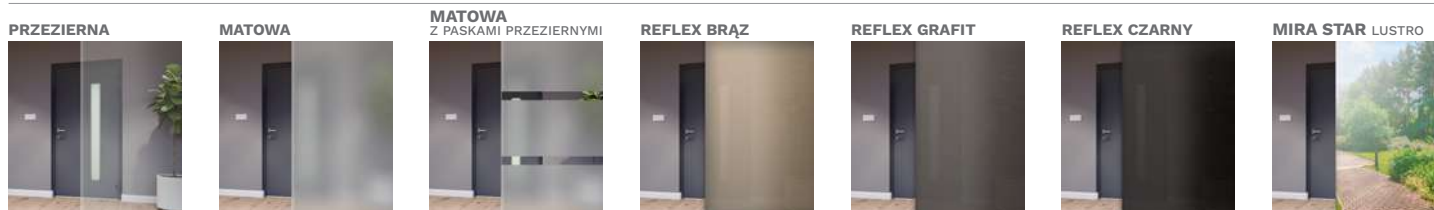

**KOLORY DRZWI**







KW4 JENA 4



KW4 JENA 4  
STRONA WEWNĘTRZNA



KW3 JENA 3



KW3 JENA 3  
STRONA WEWNĘTRZNA

OKUCIA standardowe

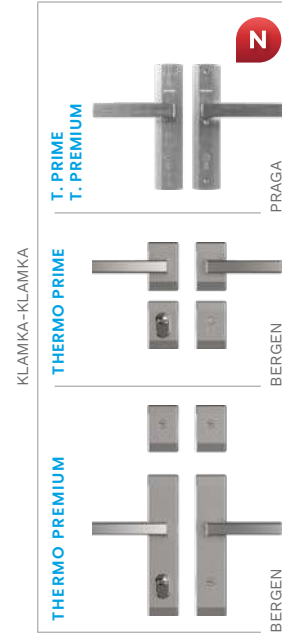

OKUCIA za dopłatą

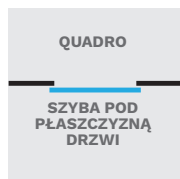
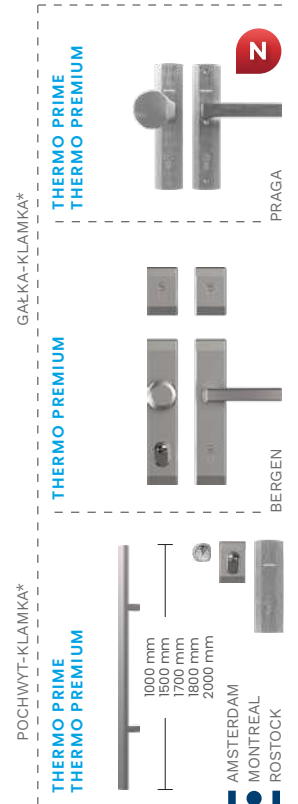

KOLORY DRZWI

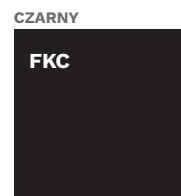
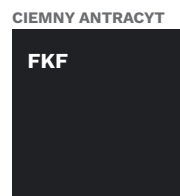

\* DOPŁATA

\*\* DLA DRZWI PRZESZKLONYCH RC2N

KOLORY OKUC

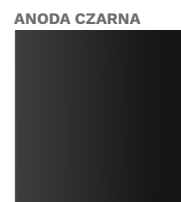

TYLKO DLA POCHWYTÓW



**KWF BAMBERG 1**



**KWG BAMBERG 2**

<b>SZEROKOŚĆ DRZWI</b>	80	90N	90E	100E*
<b>WYSOKOŚĆ DRZWI (DUOTHERM / ALUTHERM)</b>	2076 mm / 2087 mm			

MODEL	THERMO PREMIUM 60	THERMO PREMIUM 75	THERMO PRIME 75
<b>KWF BAMBERG 1 / KWFB BAMBERG 1 B</b>	5 469 zł	5 869 zł	7 469 zł
<b>KWG BAMBERG 2 / KWGB BAMBERG 2 B</b>	5 269 zł	5 669 zł	7 269 zł
<b>KWH BAMBERG 3 / KWHB BAMBERG 3 B</b>	5 469 zł	5 869 zł	7 469 zł
<b>KWI BAMBERG 4 / KWIB BAMBERG 4 B</b>	5 269 zł	5 669 zł	7 269 zł

**WYPOSAŻENIE STANDARDOWE RC2\*\***

- SKRZYDŁO PRZESZKLONE SPEŁNIAJĄCE WARUNKI PROGRAMU CZYSTE POWIETRZE
- 4 PRZYLGI SKRZYDŁA
- THERMO PRIME – OŚCIEŻNICA ALUTHERM
- THERMO PREMIUM – OŚCIEŻNICA DUOTHERM
- ZAWIASY REGULOWANE 3D Z OSŁONKAMI W KOLORZE OKUĆ
- INSERTY QUADRO
- SZYBA POD PŁASZCZYZNĄ DRZWI
- WZÓR JEDNOSTRONNY
- CIEPŁY PRÓG Z PODWALINĄ PODPROGOWĄ KLINARYTOWĄ, h=35 mm
- KOMPLET OKUĆ
- THERMO PRIME – SZYLDY DŁUGIE PRAGA LUB DZIELONE BERGEN
- THERMO PREMIUM – SZYLDY DŁUGIE PRAGA LUB BERGEN
- THERMO PREMIUM – WKŁADKI W KLASIE 5, SYSTEM JEDNEGO KLUCZA, ZAMEK RYGLOWY
- THERMO PRIME – WKŁADKA W KLASIE 5, ZAMEK LISTWOWY 3-PUNKTOWY AUTOMATYCZNY LUB ZAMEK LISTWOWY 5-PUNKTOWY HAKOWY

**DOPLATY**

WYSOKOŚĆ NIESTANDARDOWA, WYMIAR CO 50 mm, DOSTĘPNE KOLORY: FRP, FDE, FDW, FKG, FKF, FSB, TYLKO Z OŚCIEŻNICĄ ALUTHERM		2150 mm,	2200 mm	<b>330 zł</b>
		2250 mm,	2300 mm	<b>680 zł</b>
		2350 mm,	2400 mm	<b>1 100 zł</b>
THERMO PREMIUM – OŚCIEŻNICA ALUTHERM	<b>950 zł</b>		1800 mm	<b>860 zł</b>
THERMO PREMIUM – ZAMEK LISTWOWY 3-PUNKTOWY 2-HAKOWY / AUTOMATYCZNY	<b>200 zł</b>	POCHWYT AMSTERDAM / MONTREAL ZALECANY ELEKTROZACZEP	1700 mm 1500 mm 1000 mm	<b>835 zł</b> <b>800 zł</b> <b>745 zł</b>
THERMO PREMIUM – ZAMEK DODATKOWY DO ZAMKA LISTWOWEGO 2-HAKOWEGO	<b>100 zł</b>		1800 mm	<b>1 730 zł</b>
DRZWI DWUKOLOROWE	<b>500 zł</b>	POCHWYT Z PRZYCISKIEM AMSTERDAM / MONTREAL Z DOSTOSOWANIEM SKRZYDŁA ORAZ ELEKTROZACZEP	1700 mm 1500 mm 1000 mm	<b>1 710 zł</b> <b>1 680 zł</b> <b>1 630 zł</b>
WKŁADKI W KLASIE 6 W SYSTEMIE JEDNEGO KLUCZA	<b>180 zł</b>	POCHWYT Z PRZYCISKIEM BEZPRZEWODOWYM AMSTERDAM NIEZBĘDNY ELEKTROZACZEP	1700 mm 1500 mm	<b>1 420 zł</b> <b>1 390 zł</b>
THERMO PREMIUM – OCHRONA GÓRNEGO SZYLDU	<b>35 zł</b>	POCHWYT ROSTOCK	2000 mm	<b>1 050 zł</b>
GAŁKA-KLAMKA	<b>55 zł</b>			
KONTAKTRON	<b>120 zł</b>	SKRACANIE DRZWI (10, 20, 30, 40 mm)		<b>230 zł</b>
ROZMIAR 100E	<b>350 zł</b>			
SAMOZAMYKACZ UKRYTY	<b>1 250 zł</b>	ZESTAW <b>tedee PRO</b>		<b>2 030 zł</b>
ELEKTROZACZEP Z FUNKCJĄ DZIEŃ / NOC	<b>280 zł</b>	THERMO PREMIUM – SZYLD PIERŚCIENIOWY DLA DRZWI Z POCHWYTEM I ZAMKIEM LISTWOWYM		<b>bez dopłaty</b>

DOŚWIETLA ALUMINIOWE STAŁE: STRONY 88-89, PEŁNA LISTA WYPOSAŻENIA: STRONY 94-99

**SZYBY**

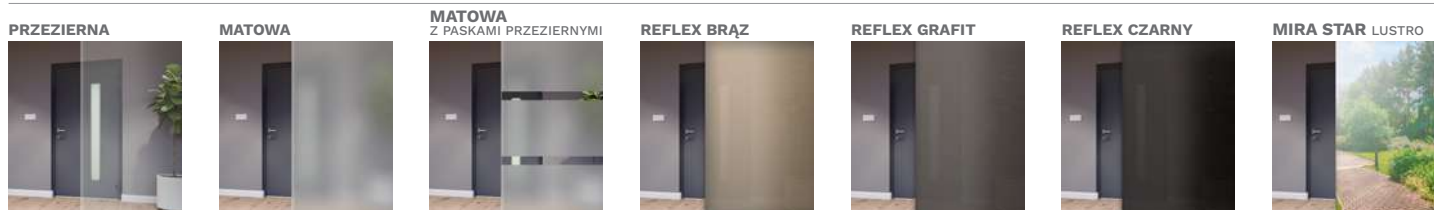

**KOLORY DRZWI**





KWH BAMBERG 3



KWI BAMBERG 4



KWI BAMBERG 4  
STRONA WEWNĘTRZNA



KWF BAMBERG 1



KWF BAMBERG 1  
STRONA WEWNĘTRZNA



KWH BAMBERG 3

OKUCIA standardowe

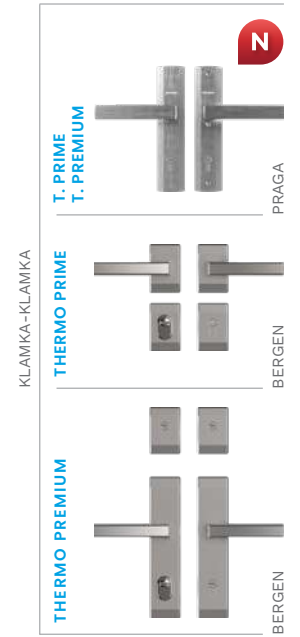

OKUCIA za dopłatą

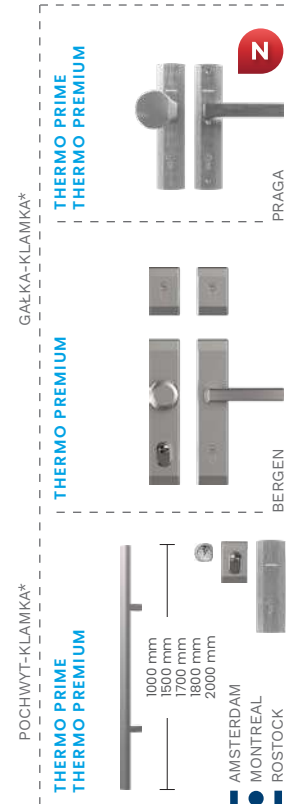

KOLORY INSERTÓW QUADRO



KOLORY DRZWI

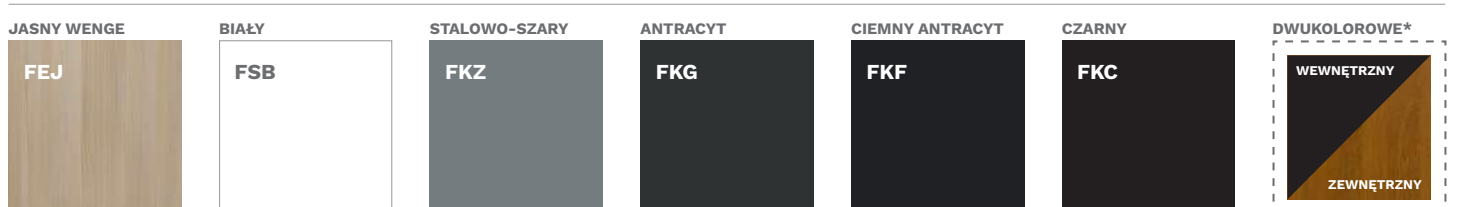

\* DOPŁATA

\*\* DLA DRZWI PRZESZKLONYCH RC2N



KWJB ULM 1 B



KWK ULM 2

SZEROKOŚĆ DRZWI	80	90N	90E	100E*
WYSOKOŚĆ DRZWI (DUOTHERM / ALUTHERM)	2076 mm / 2087 mm			

MODEL	THERMO PREMIUM 60	THERMO PREMIUM 75	THERMO PRIME 75
KWJ ULM 1 / KWJB ULM 1 B	5 269 zł	5 669 zł	-
KWK ULM 2 / KWKB ULM 2 B	5 269 zł	5 669 zł	7 269 zł

**WYPOSAŻENIE STANDARDOWE RC2\*\***

- SKRZYDŁO PRZESZKLONE SPEŁNIAJĄCE WARUNKI PROGRAMU CZYSTE POWIETRZE
- CIEPŁY PRÓG Z PODWALINĄ PODPROGOWĄ KLINARYTOWĄ, h=35 mm
- 4 PRZYLGI SKRZYDŁA
- KOMPLET OKUCIA
- THERMO PRIME – OŚCIEŻNICA ALUTHERM
- THERMO PREMIUM – OŚCIEŻNICA DUOTHERM
- THERMO PRIME – SZYLDY DŁUGIE PRAGA LUB DZIELONE BERGEN
- THERMO PREMIUM – SZYLDY DŁUGIE PRAGA LUB BERGEN
- ZAWIASY REGULOWANE 3D Z OSŁONKAMI W KOLORZE OKUCIA
- THERMO PREMIUM – WKŁADKI W KLASIE 5, SYSTEM JEDNEGO KLUCZA, ZAMEK RYGLOWY
- INSERTY QUADRO
- SZYBA POD PŁASZCZYZNĄ DRZWI
- WZÓR JEDNOSTRONNY
- THERMO PRIME – WKŁADKA W KLASIE 5, ZAMEK LISTWOWY 3-PUNKTOWY AUTOMATYCZNY LUB ZAMEK LISTWOWY 5-PUNKTOWY HAKOWY

**DOPLĄTY**

WYSOKOŚĆ NIESTANDARDOWA, WYMIAR CO 50 mm,	2150 mm,	2200 mm	330 zł
DOSTĘPNE KOLORY: FRP, FDE, FDW, FKG, FKF, FSB,	2250 mm,	2300 mm	680 zł
TYLKO Z OŚCIEŻNICĄ ALUTHERM	2350 mm,	2400 mm	1 100 zł
THERMO PREMIUM – OŚCIEŻNICA ALUTHERM	950 zł	1800 mm	860 zł
THERMO PREMIUM – ZAMEK LISTWOWY 3-PUNKTOWY 2-HAKOWY / AUTOMATYCZNY (NIEDOSTĘPNE DLA KWJ)	200 zł	1700 mm	835 zł
THERMO PREMIUM – ZAMEK DODATKOWY DO ZAMKA LISTWOWEGO 2-HAKOWEGO	100 zł	1500 mm	800 zł
DRZWI DWUKOLOROWE	500 zł	1000 mm	745 zł
WKŁADKI W KLASIE 6 W SYSTEMIE JEDNEGO KLUCZA	180 zł	1800 mm	1 730 zł
THERMO PREMIUM – OCHRONA GÓRNEGO SZYLDU	35 zł	1700 mm	1 710 zł
GAŁKA-KLAMKA	55 zł	1500 mm	1 680 zł
KONTAKTRON	120 zł	1000 mm	1 630 zł
ROZMIAR 100E	350 zł	1700 mm	1 420 zł
SAMOZAMYKACZ UKRYTY	1 250 zł	1500 mm	1 390 zł
ELEKTROZACZEP Z FUNKCJĄ DZIEŃ / NOC	280 zł	2000 mm	1 050 zł
			POCHWYT
			AMSTERDAM / MONTREAL
			ZALECANY ELEKTROZACZEP
			POCHWYT Z PRZYCISKIEM
			AMSTERDAM / MONTREAL
			Z DOSTOSOWANIEM SKRZYDŁA
			ORAZ ELEKTROZACZEP
			POCHWYT Z PRZYCISKIEM
			BEZPRZEWODOWYM AMSTERDAM
			NIEZBĘDNY ELEKTROZACZEP
			POCHWYT ROSTOCK
			SKRACANIE DRZWI
			(10, 20, 30, 40, 60, 80, 100 mm)
			ZESTAW tedee PRO
			2 030 zł
			THERMO PREMIUM – SZYLD PIERŚCIENIOWY DLA
			DRZWI Z POCHWYTEM I ZAMKIEM LISTWOWYM
			<b>bez dopłaty</b>

DOŚWIETLA ALUMINIOWE STAŁE: STRONY 88-89, PEŁNA LISTA WYPOSAŻENIA: STRONY 94-99

**SZYBY**

PRZEZIERNĄ



MATOWĄ



REFLEX BRĄZ



REFLEX GRAFIT



REFLEX CZARNY



MIRA STAR LUSTRO



**KOLORY DRZWI**

ORZECH ALPEJSKI



MAHOŃ

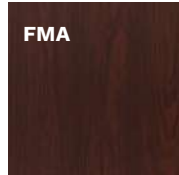

ORZECH BRAZYLIJSKI

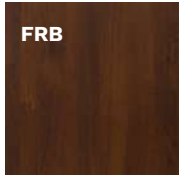

JASNY ORZECH

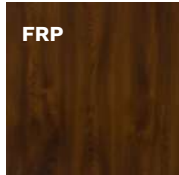

ZŁOTY DĄB



WINCHESTER



DĄB TURNER





KWJ ULM 1



KWJ ULM 1  
STRONA WEWNĘTRZNA



KWK ULM 2



KWK ULM 2  
STRONA WEWNĘTRZNA

KOLORY INSERTÓW QUADRO

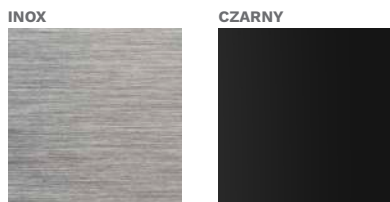

KOLORY DRZWI



\* DOPŁATA

\*\* DLA DRZWI PRZESZKLONYCH RC2N

OKUCIA standardowe

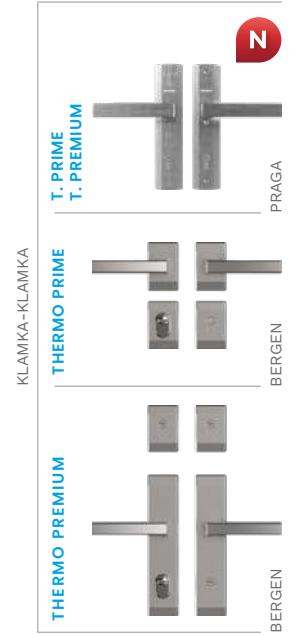

OKUCIA za dopłatą

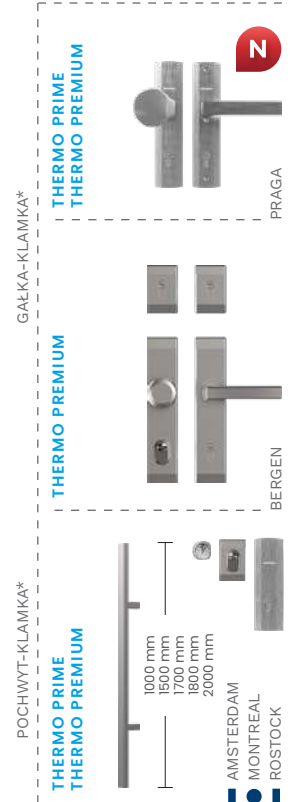

TYLKO DLA POCHWYTÓW



**KWL TREWIR 1**



**KWMB TREWIR 2 B**

<b>SZEROKOŚĆ DRZWI</b>	80	90N	90E	100E*
<b>WYSOKOŚĆ DRZWI (DUOTHERM / ALUTHERM)</b>	2076 mm / 2087 mm			

MODEL	THERMO PREMIUM 60	THERMO PREMIUM 75	THERMO PRIME 75
<b>KWL TREWIR 1 / KWLB TREWIR 1 B</b>	5 469 Zł	5 869 Zł	7 469 Zł
<b>KWM TREWIR 2 / KWMB TREWIR 2 B</b>	5 269 Zł	5 669 Zł	7 269 Zł
<b>KWN TREWIR 3 / KWNB TREWIR 3 B</b>	5 469 Zł	5 869 Zł	7 469 Zł
<b>KWP TREWIR 4 / KWPB TREWIR 4 B</b>	5 269 Zł	5 669 Zł	7 269 Zł
<b>KW7 TREWIR 7 / KW7B TREWIR 7 B</b>	5 269 Zł	5 669 Zł	7 269 Zł

**WYPOSAŻENIE STANDARDOWE RC2\*\***

- SKRZYDŁO PRZESZKLONE SPEŁNIAJĄCE WARUNKI PROGRAMU CZYSTE POWIETRZE
- 4 PRZYLGI SKRZYDŁA
- THERMO PRIME – OŚCIEŻNICA ALUTHERM
- THERMO PREMIUM – OŚCIEŻNICA DUOTHERM
- ZAWIASY REGULOWANE 3D Z OSŁONKAMI W KOLORZE OKUĆ
- INSERTY QUADRO
- SZYBA POD PŁASZCZYZNĄ DRZWI
- WZÓR JEDNOSTRONNY
- CIEPŁY PRÓG Z PODWALINĄ PODPROGOWĄ KLINARYTOWĄ, h=35 mm
- KOMPLET OKUĆ
- THERMO PRIME – SZYLDY DŁUGIE PRAGA LUB DZIELONE BERGEN
- THERMO PREMIUM – SZYLDY DŁUGIE PRAGA LUB BERGEN
- THERMO PREMIUM – WKŁADKI W KLASIE 5, SYSTEM JEDNEGO KLUCZA, ZAMEK RYGLOWY
- THERMO PRIME – WKŁADKA W KLASIE 5, ZAMEK LISTWOWY 3-PUNKTOWY AUTOMATYCZNY LUB ZAMEK LISTWOWY 5-PUNKTOWY HAKOWY

**DOPLATY**

WYSOKOŚĆ NIESTANDARDOWA, WYMIAR CO 50 mm, DOSTĘPNE KOLORY: FRP, FDE, FDW, FKG, FKF, FSB, TYLKO Z OŚCIEŻNICĄ ALUTHERM		2150 mm	2200 mm	<b>330 Zł</b>
		2250 mm	2300 mm	<b>680 Zł</b>
		2350 mm	2400 mm	<b>1 100 Zł</b>
THERMO PREMIUM – OŚCIEŻNICA ALUTHERM	<b>950 Zł</b>		1800 mm	<b>860 Zł</b>
THERMO PREMIUM – ZAMEK LISTWOWY 3-PUNKTOWY 2-HAKOWY / AUTOMATYCZNY	<b>200 Zł</b>	POCHWYT AMSTERDAM / MONTREAL ZALECANY ELEKTROZACZEP	1700 mm	<b>835 Zł</b>
THERMO PREMIUM – ZAMEK DODATKOWY DO ZAMKA LISTWOWEGO 2-HAKOWEGO	<b>100 Zł</b>		1500 mm	<b>800 Zł</b>
DRZWI DWUKOLOROWE	<b>500 Zł</b>		1000 mm	<b>745 Zł</b>
WKŁADKI W KLASIE 6 W SYSTEMIE JEDNEGO KLUCZA	<b>180 Zł</b>	POCHWYT Z PRZYCISKIEM AMSTERDAM / MONTREAL Z DOSTOSOWANIEM SKRZYDŁA ORAZ ELEKTROZACZEP	1800 mm	<b>1 730 Zł</b>
THERMO PREMIUM – OCHRONA GÓRNEGO SZYLDU	<b>35 Zł</b>		1700 mm	<b>1 710 Zł</b>
GAŁKA-KLAMKA	<b>55 Zł</b>		1500 mm	<b>1 680 Zł</b>
KONTAKTRON	<b>120 Zł</b>		1000 mm	<b>1 630 Zł</b>
ROZMIAR 100E	<b>350 Zł</b>	POCHWYT Z PRZYCISKIEM BEZPRZEWODOWYM AMSTERDAM NIEZBĘDNY ELEKTROZACZEP	1700 mm	<b>1 420 Zł</b>
SAMOZAMYKACZ UKRYTY	<b>1 250 Zł</b>		1500 mm	<b>1 390 Zł</b>
ELEKTROZACZEP Z FUNKCJĄ DZIEŃ / NOC	<b>280 Zł</b>	POCHWYT ROSTOCK	2000 mm	<b>1 050 Zł</b>
		SKRACANIE DRZWI (10, 20, 30, 40 mm)		<b>230 Zł</b>
		ZESTAW tedee PRO		<b>2 030 Zł</b>
		THERMO PREMIUM – SZYLD PIERŚCIENIOWY DLA DRZWI Z POCHWYTEM I ZAMKIEM LISTWOWYM		<b>bez dopłaty</b>

DOŚWIETLA ALUMINIOWE STAŁE: STRONY 88-89, PEŁNA LISTA WYPOSAŻENIA: STRONY 94-99

**SZYBY**

**PRZEZIERNĄ**



**MATOWA**



**REFLEX BRĄZ**



**REFLEX GRAFIT**



**REFLEX CZARNY**



**MIRA STAR LUSTRO**



**KOLORY DRZWI**

**ORZECH ALPEJSKI**



**MAHOŃ**

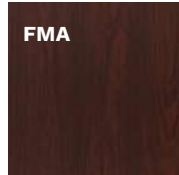

**ORZECH BRAZYLIJSKI**

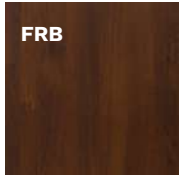

**JASNY ORZECH**

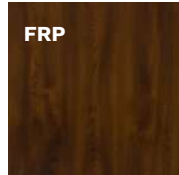

**ZŁOTY DĄB**



**WINCHESTER**

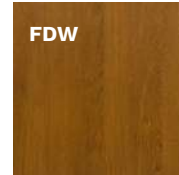

**DĄB TURNER**





KWN TREWIR 3



KWP TREWIR 4



KW7 TREWIR 7



KWL TREWIR 1



KWL TREWIR 1  
STRONA WEWNĘTRZNA



KWMB TREWIR 2 B

KOLORY INSERTÓW QUADRO

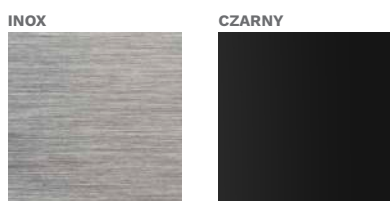

KOLORY DRZWI



\* DOPŁATA

\*\* DLA DRZWI PRZESZKLONYCH RC2N

OKUCIA standardowe

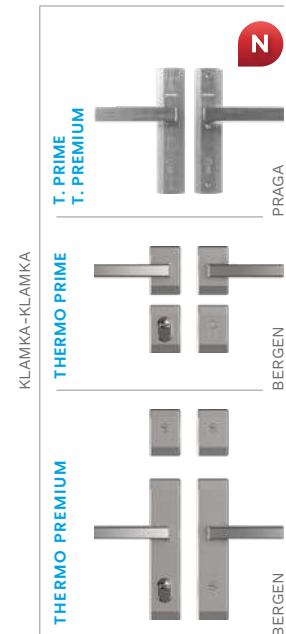

OKUCIA za dopłatą

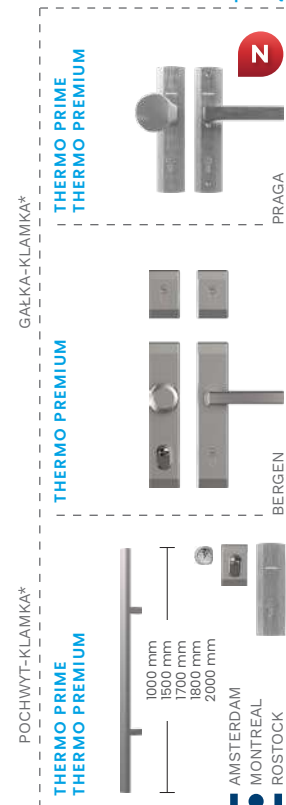



**KWSB DORFEN B**



**KWS DORFEN**

<b>SZEROKOŚĆ DRZWI</b>	80	90N	90E	100E*
<b>WYSOKOŚĆ DRZWI (DUOTHERM / ALUTHERM)</b>	2076 mm / 2087 mm			
<b>MODEL</b>	<b>THERMO PREMIUM 60</b>	<b>THERMO PREMIUM 75</b>	<b>THERMO PRIME 75</b>	
<b>KWS DORFEN / KWSB DORFEN B</b>	5 269 zł	5 669 zł	7 269 zł	

**WYPOSAŻENIE STANDARDOWE RC2\*\***

- SKRZYDŁO PRZESZKLONE SPEŁNIAJĄCE WARUNKI PROGRAMU CZYSTE POWIETRZE
- 4 PRZYLGI SKRZYDŁA
- THERMO PRIME – OŚCIEŻNICA ALUTHERM
- THERMO PREMIUM – OŚCIEŻNICA DUOTHERM
- ZAWIASY REGULOWANE 3D Z OSŁONKAMI W KOLORZE OKUĆ
- INSERTY QUADRO
- SZYBA POD PŁASZCZYZNĄ DRZWI
- WZÓR JEDNOSTRONNY
- CIEPŁY PRÓG Z PODWALINĄ PODPROGOWĄ KLINARYTOWĄ, h=35 mm
- KOMPLET OKUĆ
- THERMO PRIME – SZYLDY DŁUGIE PRAGA LUB DZIELONE BERGEN
- THERMO PREMIUM – SZYLDY DŁUGIE PRAGA LUB BERGEN
- THERMO PREMIUM – WKŁADKI W KLASIE 5, SYSTEM JEDNEGO KLUCZA, ZAMEK RYGLOWY
- THERMO PRIME – WKŁADKA W KLASIE 5, ZAMEK LISTWOWY 3-PUNKTOWY AUTOMATYCZNY LUB ZAMEK LISTWOWY 5-PUNKTOWY HAKOWY

**DOPLATY**

WYSOKOŚĆ NIESTANDARDOWA, WYMIAR CO 50 mm,	2150 mm,	2200 mm	330 zł
DOSTĘPNE KOLORY: FRP, FDE, FDW, FKG, FKF, FSB,	2250 mm,	2300 mm	680 zł
TYLKO Z OŚCIEŻNICĄ ALUTHERM	2350 mm,	2400 mm	1 100 zł
THERMO PREMIUM – OŚCIEŻNICA ALUTHERM	950 zł	1800 mm	860 zł
THERMO PREMIUM – ZAMEK LISTWOWY 3-PUNKTOWY 2-HAKOWY / AUTOMATYCZNY	200 zł	1700 mm	835 zł
THERMO PREMIUM – ZAMEK DODATKOWY DO ZAMKA LISTWOWEGO 2-HAKOWEGO	100 zł	1500 mm	800 zł
DRZWI DWUKOLOROWE	500 zł	1000 mm	745 zł
WKŁADKI W KLASIE 6 W SYSTEMIE JEDNEGO KLUCZA	180 zł	1800 mm	1 730 zł
THERMO PREMIUM – OCHRONA GÓRNEGO SZYLDU	35 zł	1700 mm	1 710 zł
GAŁKA-KLAMKA	55 zł	1500 mm	1 680 zł
KONTAKTRON	120 zł	1000 mm	1 630 zł
ROZMIAR 100E	350 zł	1800 mm	1 420 zł
SAMOZAMYKACZ UKRYTY	1 250 zł	1500 mm	1 390 zł
ELEKTROZACZEP Z FUNKCJĄ DZIEŃ / NOC	280 zł	2000 mm	1 050 zł
		SKRACANIE DRZWI (10, 20, 30, 40 mm)	230 zł
		ZESTAW tedee PRO	2 030 zł
		THERMO PREMIUM – SZYLD PIERŚCIENIOWY DLA DRZWI Z POCHWYTEM I ZAMKIEM LISTWOWYM	<b>bez dopłaty</b>

DOŚWIETLA ALUMINIOWE STAŁE: STRONY 88-89, PEŁNA LISTA WYPOSAŻENIA: STRONY 94-99

**SZYBY**



**KOLORY DRZWI**







**KWS DORFEN**



**KWS DORFEN**  
STRONA WEWNĘTRZNA

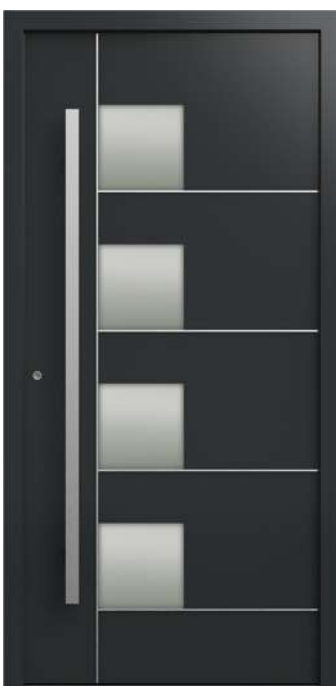

**KWS DORFEN**



**KWS DORFEN**  
STRONA WEWNĘTRZNA

**KOLORY INSERTÓW QUADRO**

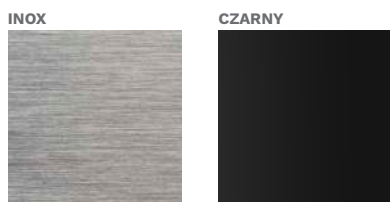

**KOLORY DRZWI**



\* DOPŁATA

\*\* DLA DRZWI PRZESZKLONYCH RC2N

**OKUCIA standardowe**

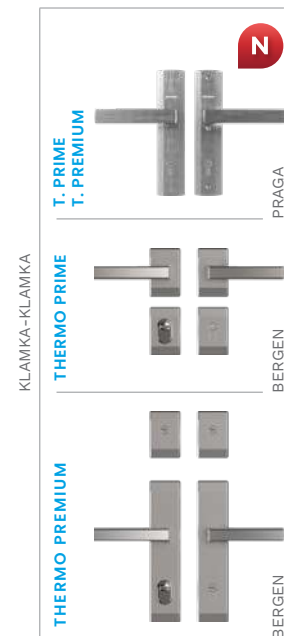

**OKUCIA za dopłatą**

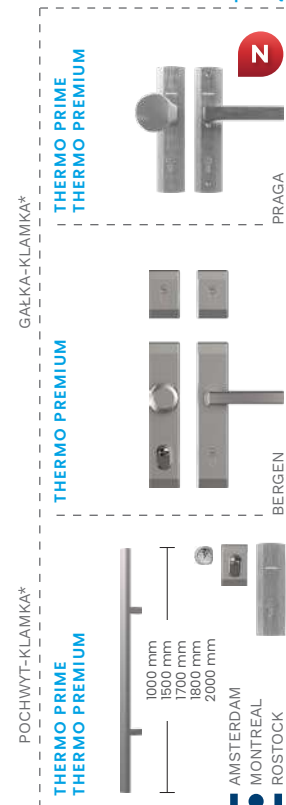

TYLKO DLA POCHWYTÓW



**KWT KASSEL 1**



**KWX KASSEL 2**

<b>SZEROKOŚĆ DRZWI</b>	80	90N	90E	100E*
<b>WYSOKOŚĆ DRZWI (DUOTHERM / ALUTHERM)</b>	2076 mm / 2087 mm			

MODEL	THERMO PREMIUM 60	THERMO PREMIUM 75	THERMO PRIME 75
<b>KWT KASSEL 1 / KWTB KASSEL 1 B</b>	5 569 zł	5 969 zł	7 569 zł
<b>KWX KASSEL 2 / KWXB KASSEL 2 B</b>	5 569 zł	5 969 zł	7 569 zł

**WYPOSAŻENIE STANDARDOWE RC2\*\***

- SKRZYDŁO PRZESZKLONE SPEŁNIAJĄCE WARUNKI PROGRAMU CZYSTE POWIETRZE
- 4 PRZYLGI SKRZYDŁA
- THERMO PRIME – OŚCIEŻNICA ALUTHERM
- THERMO PREMIUM – OŚCIEŻNICA DUOTHERM
- ZAWIASY REGULOWANE 3D Z OSŁONKAMI W KOLORZE OKUCIA
- INSERTY QUADRO
- SZYBA POD PŁASZCZYZNĄ DRZWI
- WZÓR JEDNOSTRONNY
- CIEPŁY PRÓG Z PODWALINĄ PODPROGOWĄ KLINARYTOWĄ, h=35 mm
- KOMPLET OKUCIA
- THERMO PRIME – SZYLDY DŁUGIE PRAGA LUB DZIELONE BERGEN
- THERMO PREMIUM – SZYLDY DŁUGIE PRAGA LUB BERGEN
- THERMO PREMIUM – WKŁADKI W KLASIE 5, SYSTEM JEDNEGO KLUCZA, ZAMEK RYGLOWY
- THERMO PRIME – WKŁADKA W KLASIE 5, ZAMEK LISTWOWY 3-PUNKTOWY AUTOMATYCZNY LUB ZAMEK LISTWOWY 5-PUNKTOWY HAKOWY

**DOPLĄTY**

WYSOKOŚĆ NIESTANDARDOWA, WYMIAR CO 50 mm,	2150 mm,	2200 mm	330 zł
DOSTĘPNE KOLORY: FRP, FDE, FDW, FKG, FKF, FSB,	2250 mm,	2300 mm	680 zł
TYLKO Z OŚCIEŻNICĄ ALUTHERM	2350 mm,	2400 mm	1 100 zł
THERMO PREMIUM – OŚCIEŻNICA ALUTHERM	950 zł	1800 mm	860 zł
THERMO PREMIUM – ZAMEK LISTWOWY 3-PUNKTOWY 2-HAKOWY / AUTOMATYCZNY	200 zł	1700 mm	835 zł
THERMO PREMIUM – ZAMEK DODATKOWY DO ZAMKA LISTWOWEGO 2-HAKOWEGO	100 zł	1500 mm	800 zł
DRZWI DWUKOLOROWE	500 zł	1000 mm	745 zł
WKŁADKI W KLASIE 6 W SYSTEMIE JEDNEGO KLUCZA	180 zł	1800 mm	1 730 zł
THERMO PREMIUM – OCHRONA GÓRNEGO SZYLDU	35 zł	1700 mm	1 710 zł
GAŁKA-KLAMKA	55 zł	1500 mm	1 680 zł
KONTAKTRON	120 zł	1000 mm	1 630 zł
ROZMIAR 100E	350 zł	1700 mm	1 420 zł
SAMOZAMYKACZ UKRYTY	1 250 zł	1500 mm	1 390 zł
ELEKTROZACZEP Z FUNKCJĄ DZIEŃ / NOC	280 zł	2000 mm	1 050 zł
			POCHWYT
			AMSTERDAM / MONTREAL
			ZALECANY ELEKTROZACZEP
			POCHWYT Z PRZYCISKIEM
			AMSTERDAM / MONTREAL
			Z DOSTOSOWANIEM SKRZYDŁA
			ORAZ ELEKTROZACZEP
			POCHWYT Z PRZYCISKIEM
			BEZPRZEWODOWYM AMSTERDAM
			NIEBĘDNY ELEKTROZACZEP
			POCHWYT ROSTOCK
			SKRACANIE DRZWI (10, 20, 30, 40 mm)
			ZESTAW tedee PRO
			THERMO PREMIUM – SZYLD PIERŚCIENIOWY DLA DRZWI Z POCHWYTEM I ZAMKIEM LISTWOWYM
			<b>bez dopłaty</b>

DOŚWIETLA ALUMINIOWE STAŁE: STRONY 88-89, PEŁNA LISTA WYPOSAŻENIA: STRONY 94-99

**SZYBY**

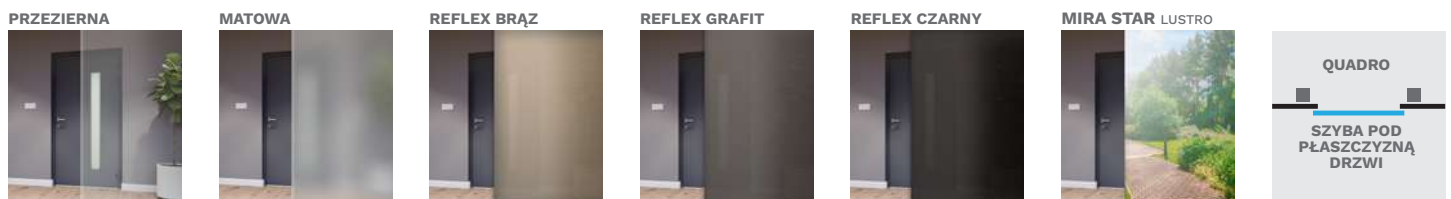

**KOLORY DRZWI**





KWXB KASSEL 2 B



KWXB KASSEL 2 B



KWXB KASSEL 2 B  
STRONA WEWNĘTRZNA



KWT KASSEL 1



KWT KASSEL 1  
STRONA WEWNĘTRZNA



KWT KASSEL 1

OKUCIA standardowe

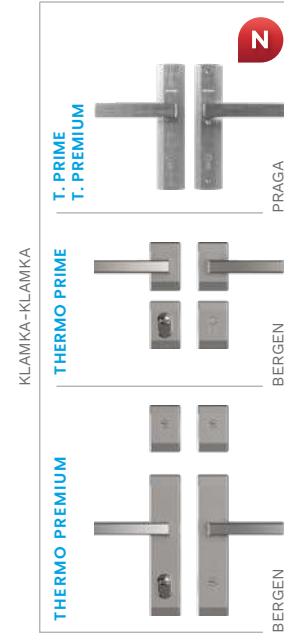

OKUCIA za dopłatą

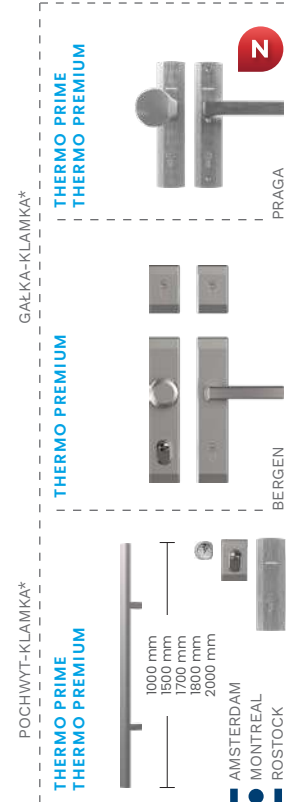

KOLORY INSERTÓW QUADRO

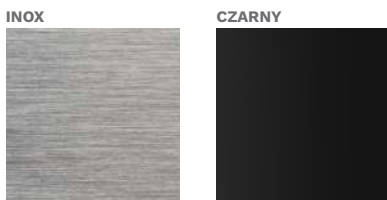

KOLORY OKUCÓW

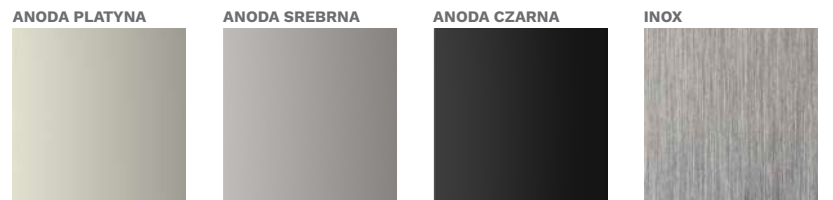

TYLKO DLA POCHWYTÓW

KOLORY DRZWI

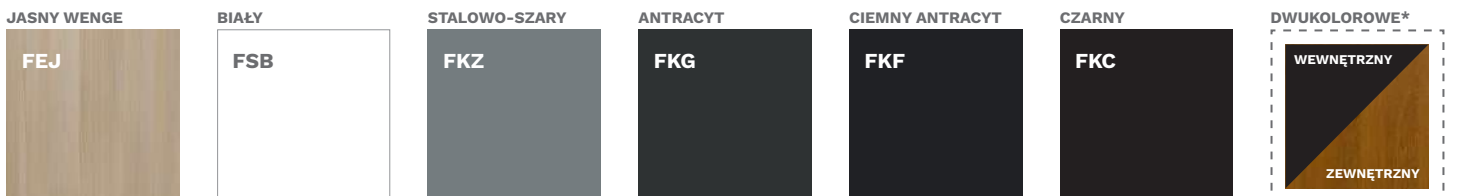

\* DOPŁATA

\*\* DLA DRZWI PRZESZKLONYCH RC2N



KPN KRONACH 1



KPPB KRONACH 2 B

SZEROKOŚĆ DRZWI	80	90N	90E	100E*
WYSOKOŚĆ DRZWI (DUOTHERM / ALUTHERM)	2076 mm / 2087 mm			

MODEL	THERMO PREMIUM 60	THERMO PREMIUM 75	THERMO PRIME 75
KPN KRONACH 1 / KPNB KRONACH 1 B	4 569 Zł	4 969 Zł	6 569 Zł
KPP KRONACH 2 / KPPB KRONACH 2 B	4 469 Zł	4 869 Zł	6 469 Zł
KPT KRONACH 3 / KPTB KRONACH 3 B	4 569 Zł	4 969 Zł	-
KPZ KRONACH 4 / KPZB KRONACH 4 B	4 469 Zł	4 869 Zł	-

**WYPOSAŻENIE STANDARDOWE RC2\*\***

- SKRZYDŁO PEŁNE SPEŁNIAJĄCE WARUNKI PROGRAMU CZYSTE POWIETRZE
- 4 PRZYLGI SKRZYDŁA
- THERMO PRIME – OŚCIEŻNICA ALUTHERM
- THERMO PREMIUM – OŚCIEŻNICA DUOTHERM
- ZAWIASY REGULOWANE 3D Z OSŁONKAMI W KOLORZE OKUĆ
- INSERTY QUADRO
- WZÓR JEDNOSTRONNY
- CIEPŁY PRÓG Z PODWALINĄ PODPROGOWĄ KLINARYTOWĄ, h=35 mm
- KOMPLET OKUĆ
- THERMO PRIME – SZYLDY DŁUGIE PRAGA LUB DZIELONE BERGEN
- THERMO PREMIUM – SZYLDY DŁUGIE PRAGA LUB BERGEN
- THERMO PREMIUM – WKŁADKI W KLASIE 5, SYSTEM JEDNEGO KLUCZA, ZAMEK RYGLOWY
- THERMO PRIME – WKŁADKA W KLASIE 5, ZAMEK LISTWOWY 3-PUNKTOWY AUTOMATYCZNY LUB ZAMEK LISTWOWY 5-PUNKTOWY HAKOWY

**DOPŁATY**

WYSOKOŚĆ NIESTANDARDOWA, WYMIAR CO 50 mm, DOSTĘPNE KOLORY: FRP, FDE, FDW, FKG, FKF, FSB, TYLKO Z OŚCIEŻNICĄ ALUTHERM		2150 mm,	2200 mm	330 Zł
		2250 mm,	2300 mm	680 Zł
		2350 mm,	2400 mm	1 100 Zł
THERMO PREMIUM – OŚCIEŻNICA ALUTHERM	950 Zł		1800 mm	860 Zł
THERMO PREMIUM – ZAMEK LISTWOWY 3-PUNKTOWY 2-HAKOWY / AUTOMATYCZNY (NIEDOSTĘPNE DLA KPT I KPZ)	200 Zł	POCHWYT AMSTERDAM / MONTREAL ZALECANY ELEKTROZACZEP	1700 mm	835 Zł
THERMO PREMIUM – ZAMEK DODATKOWY DO ZAMKA LISTWOWEGO 2-HAKOWEGO	100 Zł		1500 mm	800 Zł
DRZWI DWUKOLOROWE	500 Zł		1000 mm	745 Zł
PAKIET RC3	370 Zł		1800 mm	1 730 Zł
WKŁADKI W KLASIE 6 W SYSTEMIE JEDNEGO KLUCZA	180 Zł	POCHWYT Z PRZYCISKIEM AMSTERDAM / MONTREAL Z DOSTOSOWANIEM SKRZYDŁA ORAZ ELEKTROZACZEP	1700 mm	1 710 Zł
THERMO PREMIUM – OCHRONA GÓRNEGO SZYLDU	35 Zł		1500 mm	1 680 Zł
GAŁKA-KLAMKA	55 Zł		1000 mm	1 630 Zł
KONTAKTRON	120 Zł	POCHWYT Z PRZYCISKIEM BEZPRZEWODOWYM AMSTERDAM NIEZBĘDNY ELEKTROZACZEP	1700 mm	1 420 Zł
ROZMIAR 100E	350 Zł		1500 mm	1 390 Zł
INSERT I APLIKACJA DRUGA STRONA	550 Zł	POCHWYT ROSTOCK	2000 mm	1 050 Zł
INSERT DRUGA STRONA	300 Zł	SKRACANIE DRZWI (10, 20, 30, 40 mm)		230 Zł
SAMOZAMYKACZ UKRYTY	1 250 Zł	ZESTAW tedee PRO		2 030 Zł
ELEKTROZACZEP Z FUNKCJĄ DZIEŃ / NOC	280 Zł	THERMO PREMIUM – SZYLD PIERŚCIENIOWY DLA DRZWI Z POCHWYTEM I ZAMKIEM LISTWOWYM		bez dopłaty

DOŚWIETLA ALUMINIOWE STAŁE: STRONY 88-89, PEŁNA LISTA WYPOSAŻENIA: STRONY 94-99

**KOLORY DRZWI**





KPT KRONACH 3



KPZ KRONACH 4



KRONACH  
STRONA WEWNĘTRZNA



KPN KRONACH 1



KRONACH  
STRONA WEWNĘTRZNA



KPP KRONACH 2

OKUCIA standardowe

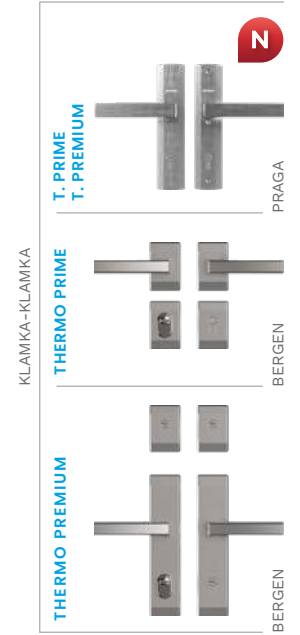

OKUCIA za dopłatą

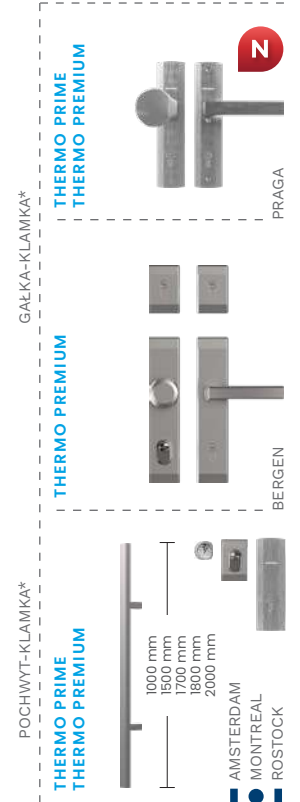

KOLORY INSERTÓW QUADRO



TYLKO DLA POCHWYTÓW

KOLORY DRZWI

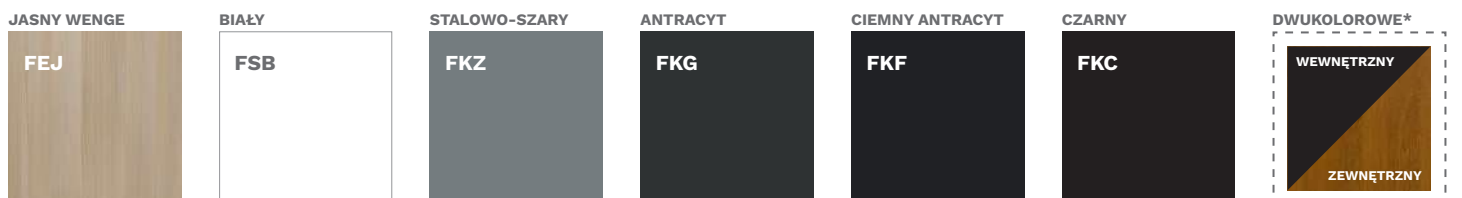

\* DOPŁATA

\*\* DLA DRZWI PRZESZKLONYCH RC2N



KPJ REGEN 1



KPK REGEN 2

SZEROKOŚĆ DRZWI	80	90N	90E	100E*
WYSOKOŚĆ DRZWI (DUOTHERM / ALUTHERM)	2076 mm / 2087 mm			

MODEL	THERMO PREMIUM 60	THERMO PREMIUM 75	THERMO PRIME 75
KPJ REGEN 1 / KPJB REGEN 1 B	4 469 Zł	4 869 Zł	6 469 Zł
KPK REGEN 2 / KPKB REGEN 2 B	4 269 Zł	4 669 Zł	6 269 Zł
KPL REGEN 3 / KPLB REGEN 3 B	4 469 Zł	4 869 Zł	6 469 Zł
KPS REGEN 4 / KPSB REGEN 4 B	4 269 Zł	4 669 Zł	6 269 Zł
KPM REGEN 5 / KPMB REGEN 5 B	4 469 Zł	4 869 Zł	6 469 Zł
KPR REGEN 6 / KPRB REGEN 6 B	4 269 Zł	4 669 Zł	6 269 Zł

#### WYPOSAŻENIE STANDARDOWE RC2\*\*

- SKRZYDŁO PEŁNE SPEŁNIAJĄCE WARUNKI PROGRAMU CZYSTE POWIETRZE
- 4 PRZYLGI SKRZYDŁA
- THERMO PRIME – OŚCIEŻNICA ALUTHERM
- THERMO PREMIUM – OŚCIEŻNICA DUOTHERM
- ZAWIASY REGULOWANE 3D Z OSŁONKAMI W KOLORZE OKUC
- INSERTY QUADRO
- WZÓR JEDNOSTRONNY
- CIEPŁY PRÓG Z PODWALINĄ PODPROGOWĄ KLINARYTOWĄ, h=35 mm
- KOMPLET OKUC
- THERMO PRIME – SZYLDY DŁUGIE PRAGA LUB DZIELONE BERGEN
- THERMO PREMIUM – SZYLDY DŁUGIE PRAGA LUB BERGEN
- THERMO PREMIUM – WKŁADKI W KLASIE 5, SYSTEM JEDNEGO KLUCZA, ZAMEK RYGLOWY
- THERMO PRIME – WKŁADKA W KLASIE 5, ZAMEK LISTWOWY 3-PUNKTOWY AUTOMATYCZNY LUB ZAMEK LISTWOWY 5-PUNKTOWY HAKOWY

#### DOPLATY

WYSOKOŚĆ NIESTANDARDOWA, WYMIAR CO 50 mm, DOSTĘPNE KOLORY: FRP, FDE, FDW, FKG, FKF, FSB, TYLKO Z OŚCIEŻNICĄ ALUTHERM		2150 mm,	2200 mm	330 Zł
		2250 mm,	2300 mm	680 Zł
		2350 mm,	2400 mm	1 100 Zł
THERMO PREMIUM – OŚCIEŻNICA ALUTHERM	950 Zł		1800 mm	860 Zł
THERMO PREMIUM – ZAMEK LISTWOWY 3-PUNKTOWY 2-HAKOWY / AUTOMATYCZNY	200 Zł	POCHWYT AMSTERDAM / MONTREAL ZALECANY ELEKTROZACZEP	1700 mm	835 Zł
THERMO PREMIUM – ZAMEK DODATKOWY DO ZAMKA LISTWOWEGO 2-HAKOWEGO	100 Zł		1500 mm	800 Zł
DRZWI DWUKOLOROWE	500 Zł		1000 mm	745 Zł
PAKIET RC3	370 Zł		1800 mm	1 730 Zł
WKŁADKI W KLASIE 6 W SYSTEMIE JEDNEGO KLUCZA	180 Zł	POCHWYT Z PRZYCISKIEM AMSTERDAM / MONTREAL Z DOSTOSOWANIEM SKRZYDŁA ORAZ ELEKTROZACZEP	1700 mm	1 710 Zł
THERMO PREMIUM – OCHRONA GÓRNEGO SZYLDU	35 Zł		1500 mm	1 680 Zł
GAŁKA-KLAMKA	55 Zł		1000 mm	1 630 Zł
KONTAKTRON	120 Zł	POCHWYT Z PRZYCISKIEM BEZPRZEWODOWYM AMSTERDAM NIEZBĘDNY ELEKTROZACZEP	1700 mm	1 420 Zł
ROZMIAR 100E	350 Zł		1500 mm	1 390 Zł
INSERT I APLIKACJA DRUGA STRONA	550 Zł	POCHWYT ROSTOCK	2000 mm	1 050 Zł
INSERT DRUGA STRONA	300 Zł	SKRACANIE DRZWI (10, 20, 30, 40 mm)		230 Zł
SAMOZAMYKACZ UKRYTY	1 250 Zł	ZESTAW tedee PRO		2 030 Zł
ELEKTROZACZEP Z FUNKCJĄ DZIEŃ / NOC	280 Zł	THERMO PREMIUM – SZYLD PIERŚCIENIOWY DLA DRZWI Z POCHWYTEM I ZAMKIEM LISTWOWYM		bez dopłaty

DOŚWIETLA ALUMINIOWE STAŁE: STRONY 88-89, PEŁNA LISTA WYPOSAŻENIA: STRONY 94-99

#### KOLORY DRZWI

ORZECH ALPEJSKI

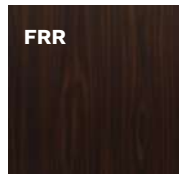

FRR

MAHOŃ

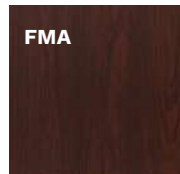

FMA

ORZECH BRAZYLJSKI

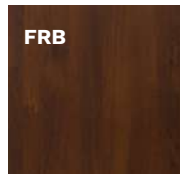

FRB

JASNY ORZECH

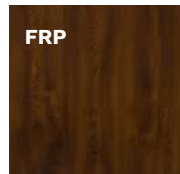

FRP

ZŁOTY DĄB

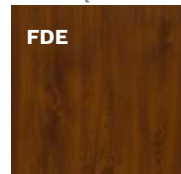

FDE

WINCHESTER

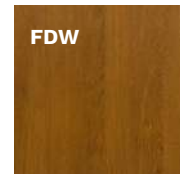

FDW

DĄB TURNER



FDT



KPL REGEN 3



KPS REGEN 4



KPM REGEN 5



KPRB REGEN 6 B



KPJ REGEN 1



REGEN  
STRONA WEWNĘTRZNA

OKUCIA standardowe

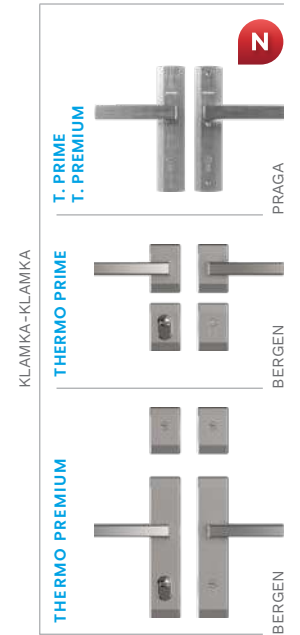

OKUCIA za dopłatą

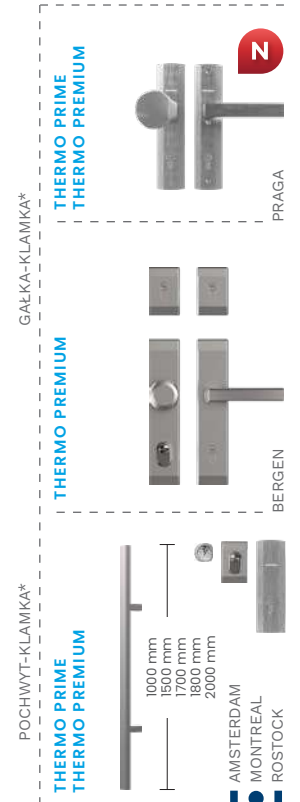

KOLORY INSERTÓW QUADRO



TYLKO DLA POCHWYTÓW

KOLORY DRZWI

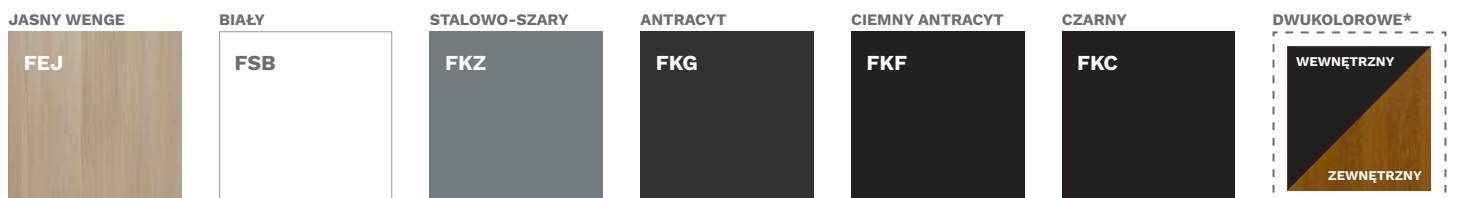

\* DOPŁATA

\*\* DLA DRZWI PRZESZKLONYCH RC2N



**KPE DREZNO 1**



**KPFB DREZNO 2 B**

SZEROKOŚĆ DRZWI	80	90N	90E	100E*
WYSOKOŚĆ DRZWI (DUOTHERM / ALUTHERM)	2076 mm / 2087 mm			
MODEL	THERMO PREMIUM 60	THERMO PREMIUM 75	THERMO PRIME 75	
KPE DREZNO 1 / KPFB DREZNO 1 B	4 269 zł	4 669 zł	-	
KPF DREZNO 2 / KPFB DREZNO 2 B	4 269 zł	4 669 zł	-	
KPH DREZNO 4 / KPHB DREZNO 4 B	4 269 zł	4 669 zł	6 269 zł	

**WYPOSAŻENIE STANDARDOWE RC2\*\***

- SKRZYDŁO PEŁNE SPEŁNIAJĄCE WARUNKI PROGRAMU CZYSTE POWIETRZE
- 4 PRZYLGI SKRZYDŁA
- THERMO PRIME – OŚCIEŻNICA ALUTHERM
- THERMO PREMIUM – OŚCIEŻNICA DUOTHERM
- ZAWIASY REGULOWANE 3D Z OSŁONKAMI W KOLORZE OKUĆ
- INSERTY QUADRO
- WZÓR JEDNOSTRONNY
- CIEPŁY PRÓG Z PODWALINĄ PODPROGOWĄ KLINARYTOWĄ, h=35 mm
- KOMPLET OKUĆ
- THERMO PRIME – SZYLDY DŁUGIE PRAGA LUB DZIELONE BERGEN
- THERMO PREMIUM – SZYLDY DŁUGIE PRAGA LUB BERGEN
- THERMO PREMIUM – WKŁADKI W KLASIE 5, SYSTEM JEDNEGO KLUCZA, ZAMEK RYGLOWY
- THERMO PRIME – WKŁADKA W KLASIE 5, ZAMEK LISTWOWY 3-PUNKTOWY AUTOMATYCZNY LUB ZAMEK LISTWOWY 5-PUNKTOWY HAKOWY

**DOPLATY**

WYSOKOŚĆ NIESTANDARDOWA, WYMIAR CO 50 mm, DOSTĘPNE KOLORY: FRP, FDE, FDW, FKG, FKF, FSB, TYLKO Z OŚCIEŻNICĄ ALUTHERM		2150 mm,	2200 mm	330 zł
		2250 mm,	2300 mm	680 zł
		2350 mm,	2400 mm	1 100 zł
THERMO PREMIUM – OŚCIEŻNICA ALUTHERM	950 zł		1800 mm	860 zł
THERMO PREMIUM – ZAMEK LISTWOWY 3-PUNKTOWY 2-HAKOWY / AUTOMATYCZNY (NIEDOSTĘPNE DLA KPE I KPF)	200 zł	POCHWYT AMSTERDAM / MONTREAL ZALECANY ELEKTROZACZEP	1700 mm	835 zł
			1500 mm	800 zł
			1000 mm	745 zł
THERMO PREMIUM – ZAMEK DODATKOWY DO ZAMKA LISTWOWEGO 2-HAKOWEGO	100 zł		1800 mm	1 730 zł
DRZWI DWUKOLOROWE	500 zł	POCHWYT Z PRZYCISKIEM AMSTERDAM / MONTREAL Z DOSTOSOWANIEM SKRZYDŁA ORAZ ELEKTROZACZPEM	1700 mm	1 710 zł
PAKIET RC3	370 zł		1500 mm	1 680 zł
			1000 mm	1 630 zł
WKŁADKI W KLASIE 6 W SYSTEMIE JEDNEGO KLUCZA	180 zł	POCHWYT Z PRZYCISKIEM BEZPRZEWODOWYM AMSTERDAM NIEZBĘDNY ELEKTROZACZEP	1700 mm	1 420 zł
THERMO PREMIUM – OCHRONA GÓRNEGO SZYLDU	35 zł		1500 mm	1 390 zł
GAŁKA-KLAMKA	55 zł	POCHWYT ROSTOCK	2000 mm	1 050 zł
KONTAKTRON	120 zł	SKRACANIE DRZWI KPH (10, 20, 30, 40 mm) KPE, KPF (10, 20, 30, 40, 60, 80, 100 mm)		230 zł
ROZMIAR 100E	350 zł	ZESTAW <b>tedee PRO</b>		2 030 zł
INSERT DRUGA STRONA	300 zł	THERMO PREMIUM – SZYLD PIERŚCIENIOWY DLA DRZWI Z POCHWYTEM I ZAMKIEM LISTWOWYM		<b>bez dopłaty</b>
SAMOZAMYKACZ UKRYTY	1 250 zł			
ELEKTROZACZEP Z FUNKCJĄ DZIEŃ / NOC	280 zł			

DOŚWIETLA ALUMINIOWE STAŁE: STRONY 88-89, PEŁNA LISTA WYPOSAŻENIA: STRONY 94-99

**KOLORY DRZWI**

ORZECH ALPEJSKI

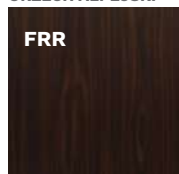

FRR

MAHOŃ

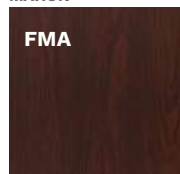

FMA

ORZECH BRAZYLIJSKI

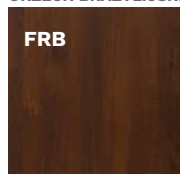

FRB

JASNY ORZECH

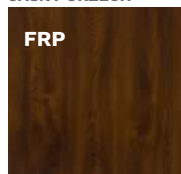

FRP

ZŁOTY DĄB

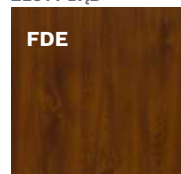

FDE

WINCHESTER

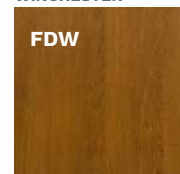

FDW

DĄB TURNER



FDT





KPH DREZNO 4



DREZNO  
STRONA WEWNĘTRZNA



KPF DREZNO 2

OKUCIA standardowe

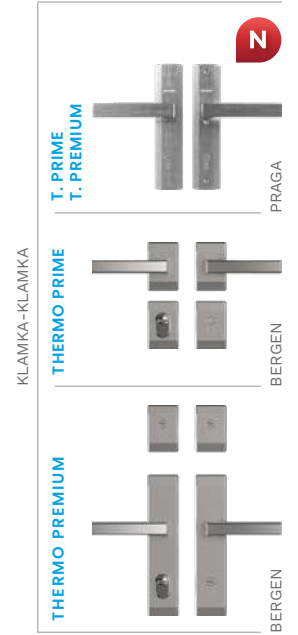

OKUCIA za dopłatą

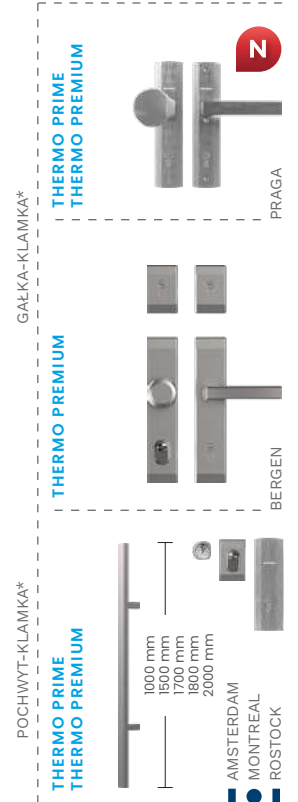

KPH DREZNO 4



DREZNO  
STRONA WEWNĘTRZNA

KOLORY INSERTÓW QUADRO



KOLORY DRZWI

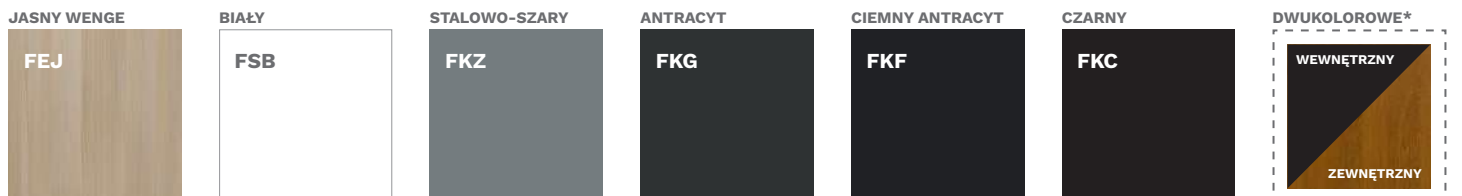

\* DOPŁATA

\*\* DLA DRZWI PRZESZKLONYCH RC2N



**KPAB ERFURT 1 B**



**KPBB ERFURT 2 B**

<b>SZEROKOŚĆ DRZWI</b>	80	90N	90E	100E*
<b>WYSOKOŚĆ DRZWI (DUOTHERM / ALUTHERM)</b>	2076 mm / 2087 mm			

MODEL	THERMO PREMIUM 60	THERMO PREMIUM 75	THERMO PRIME 75
<b>KPA ERFURT 1 / KPAB ERFURT 1 B</b>	4 269 zł	4 669 zł	6 269 zł
<b>KPB ERFURT 2 / KPBB ERFURT 2 B</b>	4 269 zł	4 669 zł	6 269 zł
<b>KPC ERFURT 3 / KPCB ERFURT 3 B</b>	4 269 zł	4 669 zł	6 269 zł

**WYPOSAŻENIE STANDARDOWE RC2\*\***

• SKRZYDŁO PEŁNE SPEŁNIAJĄCE WARUNKI PROGRAMU CZYSTE POWIETRZE	• CIEPŁY PRÓG Z PODWALINĄ PODPROGOWĄ KLINARYTOWĄ, h=35 mm
• 4 PRZYLGI SKRZYDŁA	• KOMPLET OKUĆ
• THERMO PRIME – OŚCIEŻNICA ALUTHERM	• THERMO PRIME – SZYLDY DŁUGIE PRAGA LUB DZIELONE BERGEN
• THERMO PREMIUM – OŚCIEŻNICA DUOTHERM	• THERMO PREMIUM – SZYLDY DŁUGIE PRAGA LUB BERGEN
• ZAWIASY REGULOWANE 3D Z OSŁONKAMI W KOLORZE OKUĆ	• THERMO PREMIUM – WKŁADKI W KLASIE 5, SYSTEM JEDNEGO KLUCZA, ZAMEK RYGLOWY
• INSERTY QUADRO	• THERMO PRIME – WKŁADKA W KLASIE 5, ZAMEK LISTWOWY 3-PUNKTOWY AUTOMATYCZNY LUB ZAMEK LISTWOWY 5-PUNKTOWY HAKOWY
• WZÓR JEDNOSTRONNY	

**DOPLATY**

WYSOKOŚĆ NIESTANDARDOWA, WYMIAR CO 50 mm,	2150 mm,	2200 mm	330 zł
DOSTĘPNE KOLORY: FRP, FDE, FDW, FKG, FKF, FSB,	2250 mm,	2300 mm	680 zł
TYLKO Z OŚCIEŻNICĄ ALUTHERM	2350 mm,	2400 mm	1 100 zł
THERMO PREMIUM – OŚCIEŻNICA ALUTHERM	1800 mm		860 zł
THERMO PREMIUM – ZAMEK LISTWOWY 3-PUNKTOWY 2-HAKOWY / AUTOMATYCZNY	1700 mm		835 zł
THERMO PREMIUM – ZAMEK DODATKOWY DO ZAMKA LISTWOWEGO 2-HAKOWEGO	1500 mm		800 zł
DRZWI DWUKOLOROWE	1000 mm		745 zł
PAKIET RC3	1800 mm		1 730 zł
WKŁADKI W KLASIE 6 W SYSTEMIE JEDNEGO KLUCZA	1700 mm		1 710 zł
THERMO PREMIUM – OCHRONA GÓRNEGO SZYLDU	1500 mm		1 680 zł
GAŁKA-KLAMKA	1000 mm		1 630 zł
KONTAKTRON	1700 mm		1 420 zł
ROZMIAR 100E	1500 mm		1 390 zł
INSERT DRUGA STRONA	2000 mm		1 050 zł
SAMOZAMYKACZ UKRYTY			230 zł
ELEKTROZACZEP Z FUNKCJĄ DZIEŃ / NOC			2 030 zł
			<b>bez dopłaty</b>

DOŚWIETLA ALUMINIOWE STAŁE: STRONY 88-89, PEŁNA LISTA WYPOSAŻENIA: STRONY 94-99

**KOLORY DRZWI**

ORZECH ALPEJSKI

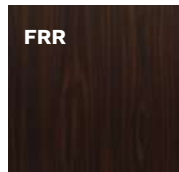

FRR

MAHOŃ

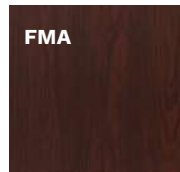

FMA

ORZECH BRAZYLIJSKI

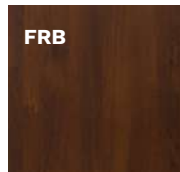

FRB

JASNY ORZECH

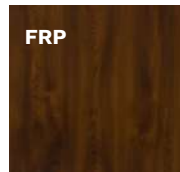

FRP

ZŁOTY DĄB

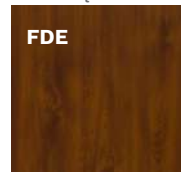

FDE

WINCHESTER

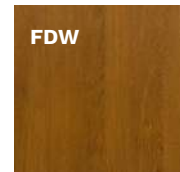

FDW

DĄB TURNER



FDT



KPC ERFURT 3



ERFURT  
STRONA WEWNĘTRZNA



KPA ERFURT 1



KPA ERFURT 1



ERFURT  
STRONA WEWNĘTRZNA



KPAB ERFURT 1 B

OKUCIA standardowe

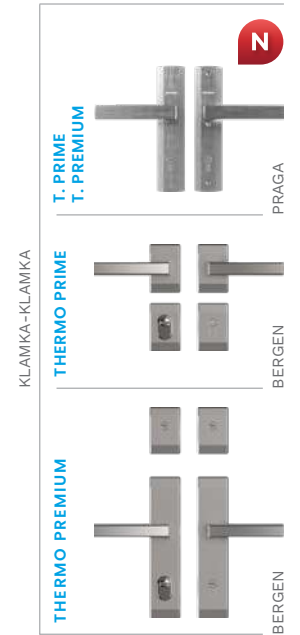

OKUCIA za dopłatą

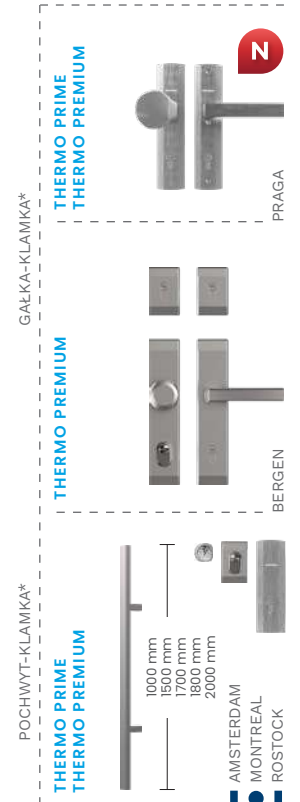

KOLORY INSERTÓW QUADRO



KOLORY DRZWI

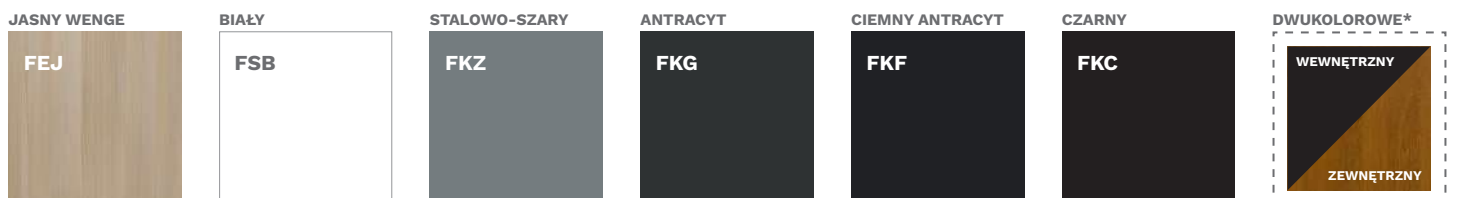

\* DOPŁATA

\*\* DLA DRZWI PRZESZKLONYCH RC2N



ELF DAVOS



ELA BRIG

<b>SZEROKOŚĆ DRZWI</b>	80	90N	90E	100E*
<b>WYSOKOŚĆ DRZWI (DUOTHERM / ALUTHERM)</b>	2076 mm / 2087 mm			

MODEL	THERMO PREMIUM 60	THERMO PREMIUM 75	THERMO PRIME 75
<b>ELF DAVOS</b>	4 669 zł	5 069 zł	6 669 zł
<b>ELA BRIG</b>	4 869 zł	5 269 zł	6 869 zł
<b>ELB OLTEN</b>	4 869 zł	5 269 zł	6 869 zł
<b>ELC VISP</b>	4 369 zł	4 769 zł	6 369 zł
<b>ELD TRIN</b>	4 869 zł	5 269 zł	6 869 zł
<b>ELE BERNO</b>	4 369 zł	4 769 zł	6 369 zł

**WYPOSAŻENIE STANDARDOWE RC2\*\***

- SKRZYDŁO PEŁNE SPEŁNIAJĄCE WARUNKI PROGRAMU CZYSTE POWIETRZE
- 4 PRZYLGI SKRZYDŁA
- THERMO PRIME – OŚCIEŻNICA ALUTHERM
- THERMO PREMIUM – OŚCIEŻNICA DUOTHERM
- ZAWIASY REGULOWANE 3D Z OSŁONKAMI W KOLORZE OKUĆ
- RAMKI ELITE CLASSIC LUB MODERN
- WZÓR JEDNOSTRONNY
- CIEPŁY PRÓG Z PODWALINĄ PODPROGOWĄ KLINARYTOWĄ, h=35 mm
- KOMPLET OKUĆ
- THERMO PRIME – SZYLDY DŁUGIE PRAGA LUB DZIELONE BERGEN
- THERMO PREMIUM – SZYLDY DŁUGIE PRAGA LUB BERGEN
- THERMO PREMIUM – WKŁADKI W KLASIE 5, SYSTEM JEDNEGO KLUCZA, ZAMEK RYGLOWY
- THERMO PRIME – WKŁADKA W KLASIE 5, ZAMEK LISTWOWY 3-PUNKTOWY AUTOMATYCZNY LUB ZAMEK LISTWOWY 5-PUNKTOWY HAKOWY

**DOPLATY**

WYSOKOŚĆ NIESTANDARDOWA, WYMIAR CO 50 mm,	2150 mm,	2200 mm	330 zł
DOSTĘPNE KOLORY: FRP, FDE, FDW, FKG, FKF, FSB,	2250 mm,	2300 mm	680 zł
TYLKO Z OŚCIEŻNICĄ ALUTHERM	2350 mm,	2400 mm	1 100 zł
THERMO PREMIUM – OŚCIEŻNICA ALUTHERM	950 zł	KONTAKTRON	120 zł
THERMO PREMIUM – ZAMEK LISTWOWY 3-PUNKTOWY 2-HAKOWY / AUTOMATYCZNY (NIEDOSTĘPNE DLA ELF)	200 zł	ROZMIAR 100E	350 zł
THERMO PREMIUM – ZAMEK DODATKOWY DO ZAMKA LISTWOWEGO 2-HAKOWEGO	100 zł	RAMKI DRUGA STRONA	1 000 zł
DRZWI DWUKOLOROWE	500 zł	SAMOZAMYKACZ UKRYTY	1 250 zł
PAKIET RC3	370 zł	ELEKTROZACZEP Z FUNKCJĄ DZIEŃ / NOC	280 zł
WKŁADKI W KLASIE 6 W SYSTEMIE JEDNEGO KLUCZA	180 zł	SKRACANIE DRZWI (10, 20, 30, 40 mm)	230 zł
THERMO PREMIUM – OCHRONA GÓRNEGO SZYLDU	35 zł	ZESTAW tedee PRO	2 030 zł
GAŁKA-KLAMKA	55 zł		

DOŚWIETLA ALUMINIOWE STAŁE: STRONY 88-89, PEŁNA LISTA WYPOSAŻENIA: STRONY 94-99

**KOLORY DRZWI**

ORZECH ALPEJSKI

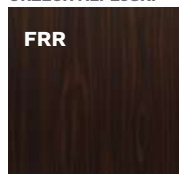

MAHOŃ

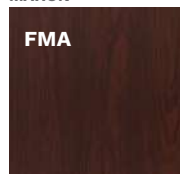

ORZECH BRAZYLIJSKI

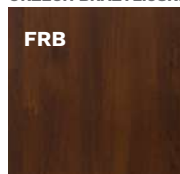

JASNY ORZECH

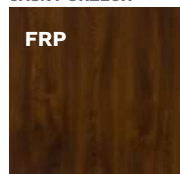

ZŁOTY DĄB

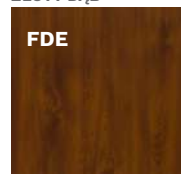

WINCHESTER

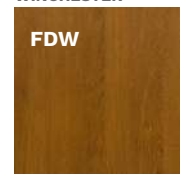

DĄB TURNER





**ELB OLTEN**



**ELC VISP**



**ELD TRIN**



**ELE BERNO**



**ELA BRIG**



**ELA BRIG**  
STRONA WEWNĘTRZNA

**OKUCIA standardowe**

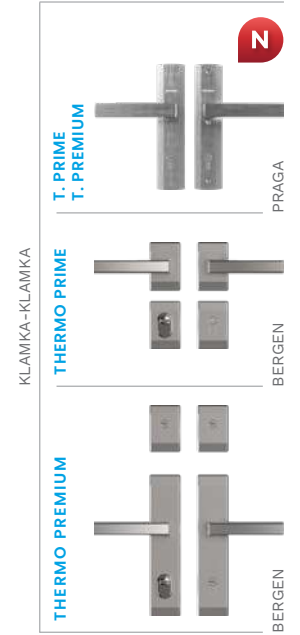

**OKUCIA za dopłatą**

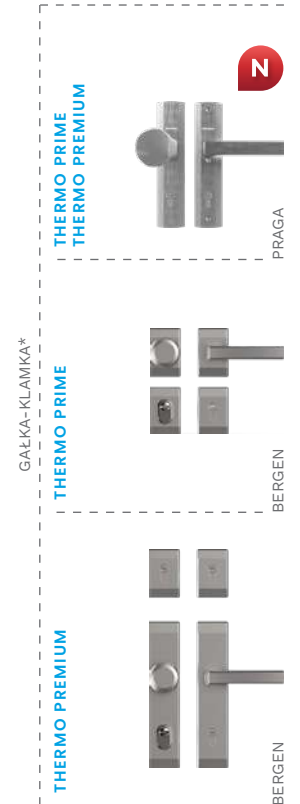

**RAMKI ELITE**

**CLASSIC**



**MODERN**



**KOLORY OKUCÓW**

**ANODA PLATYNA**



**ANODA SREBRNA**



**ANODA CZARNA**

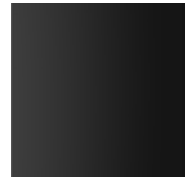

**KOLORY DRZWI**

**JASNY WENGE**



**BIAŁY**



**STALOWO-SZARY**



**ANTRACYT**

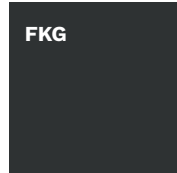

**CIEMNY ANTRACYT**

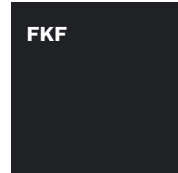

**CZARNY**

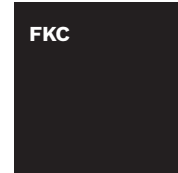

**DWUKOLOROWE\***

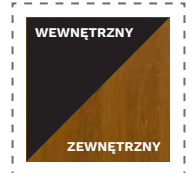

\* DOPŁATA

\*\* DLA DRZWI PRZESZKLONYCH RC2N



NS1B MILANO 8 B



NS2 MILANO 9

SZEROKOŚĆ DRZWI (THERMO PRIME, THERMO PREMIUM)	-	80	90N	90E	100E*
WYSOKOŚĆ DRZWI (DUOTHERM, PERFOTHERM / ALUTHERM)	2076 mm / 2087-2400 mm				
SZEROKOŚĆ DRZWI (OPTIMA)	80N	80	90N	90E	100E*

MODEL	OPTIMA 60	THERMO PREMIUM 60	THERMO PREMIUM 75	THERMO PRIME 75
NS1 MILANO 8 / NS1B MILANO 8 B	3 969 Zł	4 469 Zł	4 869 Zł	6 469 Zł
NS2 MILANO 9 / NS2B MILANO 9 B	3 969 Zł	4 469 Zł	4 869 Zł	6 469 Zł
NS3 MILANO 10 / NS3B MILANO 10 B	4 269 Zł	4 669 Zł	5 069 Zł	6 669 Zł
NS4 MILANO 11 / NS4B MILANO 11 B	3 969 Zł	4 469 Zł	4 869 Zł	6 469 Zł
NS9 MILANO 12 / NS9B MILANO 12 B	3 969 Zł	4 469 Zł	4 869 Zł	6 469 Zł

**WYPOSAŻENIE STANDARDOWE RC2\*\***

- SKRZYDŁO PRZESZKLONE SPEŁNIAJĄCE WARUNKI PROGRAMU CZYSTE POWIETRZE
- THERMO PRIME, THERMO PREMIUM – CIEPŁY PRÓG Z PODWALINĄ PODPROGOWĄ KLINARTYOWĄ, h=35 mm
- OPTIMA – PRÓG ALUMINIOWY
- THERMO PRIME, THERMO PREMIUM – 4 PRZYLGI SKRZYDŁA
- OPTIMA – 3 PRZYLGI SZKRYDŁA
- KOMPLET OKUĆ
- THERMO PRIME – OŚCIEŻNICA ALUTHERM
- THERMO PREMIUM – OŚCIEŻNICA DUOTHERM
- OPTIMA – OŚCIEŻNICA PERFOTHERM
- THERMO PRIME – SZYLDY DŁUGIE PRAGA LUB DZIELONE BERGEN
- THERMO PREMIUM – SZYLDY DŁUGIE PRAGA LUB BERGEN
- OPTIMA – SZYLDY DŁUGIE PRAGA LUB BERGEN
- THERMO PRIME, THERMO PREMIUM – ZAWIASY REGULOWANE 3D Z OSŁONKAMI W KOLORZE OKUĆ
- OPTIMA – ZAWIASY 2D Z OSŁONKAMI W KOLORZE OKUĆ
- THERMO PRIME – WKŁADKA W KLASIE 5, ZAMEK LISTWOWY 3-PUNKTOWY AUTOMATYCZNY LUB ZAMEK LISTWOWY 5-PUNKTOWY HAKOWY
- APLIKACJA NA PŁASZCZYŹNIE DRZWI
- WZÓR DWUSTRONNY
- THERMO PREMIUM, OPTIMA – WKŁADKI W KLASIE 5, SYSTEM JEDNEGO KLUCZA, ZAMEK RYGLOWY

**DOPLATY**

WYSOKOŚĆ NIESTANDARDOWA, WYMIAR CO 50 mm, DOSTĘPNE KOLORY: FRP, FDE, FDW, FKG, FKF, FSB, TYLKO Z OŚCIEŻNICĄ ALUTHERM		2150 mm,	2200 mm	<b>330 Zł</b>
		2250 mm,	2300 mm	<b>680 Zł</b>
		2350 mm,	2400 mm	<b>1 100 Zł</b>
OŚCIEŻNICA ALUTHERM 75	<b>950 Zł</b>		1800 mm	<b>860 Zł</b>
OŚCIEŻNICA ALUTHERM 60			1700 mm	<b>835 Zł</b>
THERMO PREMIUM – ZAMEK LISTWOWY 3-PUNKTOWY 2-HAKOWY / AUTOMATYCZNY	<b>200 Zł</b>		1500 mm	<b>800 Zł</b>
			1000 mm	<b>745 Zł</b>
THERMO PREMIUM – ZAMEK DODATKOWY DO ZAMKA LISTWOWEGO 2-HAKOWEGO	<b>100 Zł</b>		1800 mm	<b>1 730 Zł</b>
			1700 mm	<b>1 710 Zł</b>
			1500 mm	<b>1 680 Zł</b>
DRZWI DWUKOLOROWE	<b>500 Zł</b>		1000 mm	<b>1 630 Zł</b>
WKŁADKI W KLASIE 6 W SYSTEMIE JEDNEGO KLUCZA	<b>180 Zł</b>		1700 mm	<b>1 420 Zł</b>
			1500 mm	<b>1 390 Zł</b>
THERMO PREMIUM, OPTIMA – OCHRONA GÓRNEGO SZYLDU	<b>35 Zł</b>		2000 mm	<b>1 050 Zł</b>
GAŁKA-KLAMKA	<b>55 Zł</b>			
KONTAKTRON	<b>120 Zł</b>			
ROZMIAR 100E	<b>350 Zł</b>			
THERMO PREMIUM, THERMO PRIME – SAMOZAMYKACZ UKRYTY	<b>1 250 Zł</b>			
ELEKTROZACZEP Z FUNKCJĄ DZIEŃ / NOC	<b>280 Zł</b>			
				<b>2 030 Zł</b>
				<b>bez dopłaty</b>

DOŚWIETLA ALUMINIOWE STAŁE: STRONY 88-89, PEŁNA LISTA WYPOSAŻENIA: STRONY 94-99

**SZYBY**

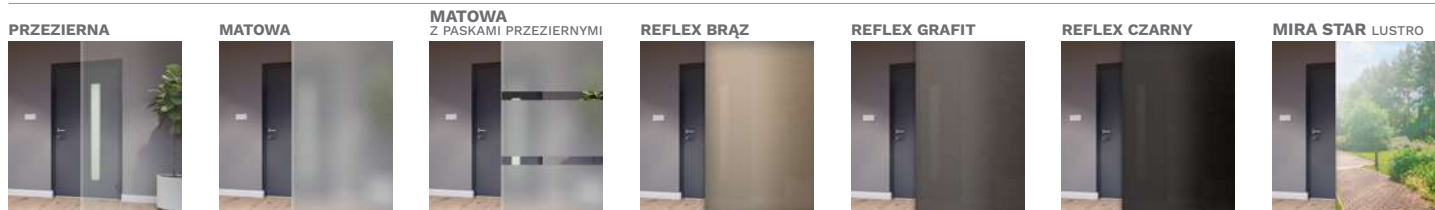

**KOLORY DRZWI**





NS3 MILANO 10



NS4 MILANO 11



NS9 MILANO 12



NS1B MILANO 8 B



NS1B MILANO 8 B  
STRONA WEWNĘTRZNA



NS2 MILANO 9

OKUCIA standardowe

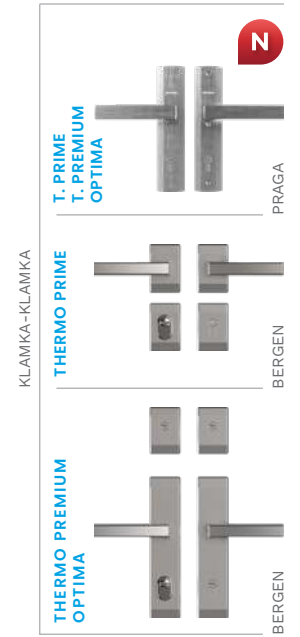

OKUCIA za dopłatą

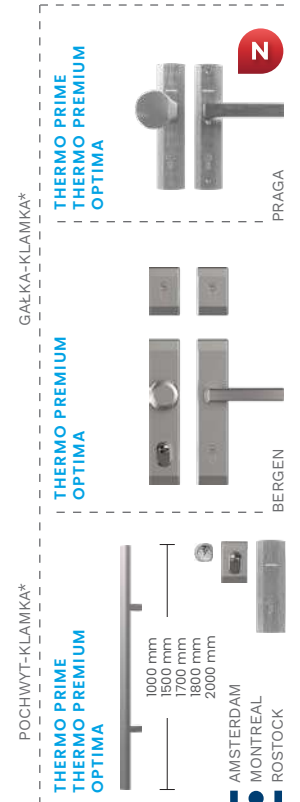

KOLORY INSERTÓW I APLIKACJI



KOLORY DRZWI

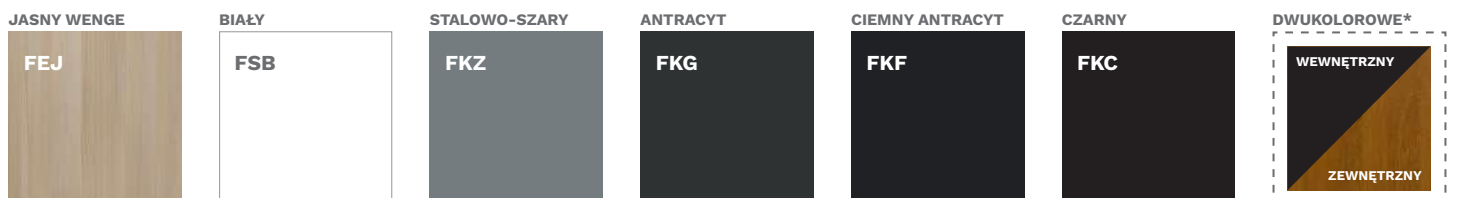

\* DOPŁATA

\*\* DLA DRZWI PRZESZKLONYCH RC2N



NS5B HANOVER 5 B



NS6 HANOVER 6

SZEROKOŚĆ DRZWI (THERMO PRIME, THERMO PREMIUM)	-	80	90N	90E	100E*
WYSOKOŚĆ DRZWI (DUOTHERM, PERFOTHERM / ALUTHERM)	2076 mm / 2087-2400 mm				
SZEROKOŚĆ DRZWI (OPTIMA)	80N	80	90N	90E	100E*

MODEL	OPTIMA 60	THERMO PREMIUM 60	THERMO PREMIUM 75	THERMO PRIME 75
NS5 HANOVER 5 / NS5B HANOVER 5 B	3 969 Zł	4 469 Zł	4 869 Zł	6 469 Zł
NS6 HANOVER 6 / NS6B HANOVER 6 B	3 969 Zł	4 469 Zł	4 869 Zł	6 469 Zł
NS7 INNSBRUCK / NS7B INNSBRUCK B	4 269 Zł	4 669 Zł	5 069 Zł	6 669 Zł

WYPOSAŻENIE STANDARDOWE RC2\*\*

- SKRZYDŁO PRZESZKLONE SPEŁNIAJĄCE WARUNKI PROGRAMU CZYSTE POWIETRZE
- THERMO PRIME, THERMO PREMIUM – 4 PRZYLGI SKRZYDŁA
- OPTIMA – 3 PRZYLGI SZKRYDŁA
- THERMO PRIME – OŚCIEŻNICA ALUTHERM
- THERMO PREMIUM – OŚCIEŻNICA DUOTHERM
- OPTIMA – OŚCIEŻNICA PERFOTHERM
- THERMO PRIME, THERMO PREMIUM – ZAWIASY REGULOWANE 3D Z OSŁONKAMI W KOLORZE OKUĆ
- OPTIMA – ZAWIASY 2D Z OSŁONKAMI W KOLORZE OKUĆ
- APLIKACJA NA PŁASZCZYŹNIE DRZWI
- WZÓR DWUSTRONNY
- THERMO PRIME, THERMO PREMIUM – CIEPLY PRÓG Z PODWALINĄ PODPROGOWĄ KLINARYTOWĄ, h=35 mm
- OPTIMA – PRÓG ALUMINIOWY
- KOMPLET OKUĆ
- THERMO PRIME – SZYLDY DŁGIE PRAGA LUB DZIELONE BERGEN
- THERMO PREMIUM – SZYLDY DŁGIE PRAGA LUB BERGEN
- OPTIMA – SZYLDY DŁGIE PRAGA LUB BERGEN
- THERMO PRIME – WKŁADKA W KLASIE 5, ZAMEK LISTWOWY 3-PUNKTOWY AUTOMATYCZNY LUB ZAMEK LISTWOWY 5-PUNKTOWY HAKOWY
- THERMO PREMIUM, OPTIMA – WKŁADKI W KLASIE 5, SYSTEM JEDNEGO KLUCZA, ZAMEK RYGLOWY

DOPLATY

WYSOKOŚĆ NIESTANDARDOWA, WYMIAR CO 50 mm,		2150 mm,	2200 mm	330 Zł
DOSTĘPNE KOLORY: FRP, FDE, FDW, FKG, FKF, FSB,		2250 mm,	2300 mm	680 Zł
TYLKO Z OŚCIEŻNICĄ ALUTHERM		2350 mm,	2400 mm	1 100 Zł
OŚCIEŻNICA ALUTHERM 75	950 Zł	POCHWYT	1800 mm	860 Zł
OŚCIEŻNICA ALUTHERM 60		AMSTERDAM / MONTREAL	1700 mm	835 Zł
THERMO PREMIUM – ZAMEK LISTWOWY	200 Zł	ZALECANY ELEKTROZACZEP	1500 mm	800 Zł
3-PUNKTOWY 2-HAKOWY / AUTOMATYCZNY			1000 mm	745 Zł
THERMO PREMIUM – ZAMEK DODATKOWY DO	100 Zł	POCHWYT Z PRZYCISKIEM	1800 mm	1 730 Zł
ZAMKA LISTWOWEGO 2-HAKOWEGO		AMSTERDAM / MONTREAL	1700 mm	1 710 Zł
DRZWI DWUKOLOROWE	500 Zł	Z DOSTOSOWANIEM SKRZYDŁA	1500 mm	1 680 Zł
WKŁADKI W KLASIE 6	180 Zł	ORAZ ELEKTROZACZEPEM	1000 mm	1 630 Zł
W SYSTEMIE JEDNEGO KLUCZA		POCHWYT Z PRZYCISKIEM	1700 mm	1 420 Zł
THERMO PREMIUM, OPTIMA – OCHRONA	35 Zł	BEZPRZEWODOWYM AMSTERDAM	1500 mm	1 390 Zł
GÓRNEGO SZYLDU		NIĘZBĘDNY ELEKTROZACZEP		
GAŁKA-KLAMKA	55 Zł	THERMO PREMIUM, THERMO PRIME –	2000 mm	1 050 Zł
KONTAKTRON	120 Zł	POCHWYT ROSTOCK		
ROZMIAR 100E	350 Zł	SKRACANIE DRZWI		
THERMO PREMIUM, THERMO PRIME –	1 250 Zł	NS6 (10, 20, 30, 40 mm)		230 Zł
SAMOZAMYKACZ UKRYTY		NS5 (10, 20, 30, 40, 60, 80, 100 mm)		
ELEKTROZACZEP Z FUNKCJĄ DZIEŃ / NOC	280 Zł	HANOVER – DRZWI NA WYMIAR CO 10 mm,		
		Hmax=2400 mm, Smax=1130 mm,		1 330 Zł
		TYLKO Z OŚCIEŻNICĄ ALUTHERM		
		ZESTAW tedee PRO		2 030 Zł
		THERMO PREMIUM – SZYLD PIERŚCIENIOWY DLA		<b>bez dopłaty</b>
		DRZWI Z POCHWYTEM I ZAMKIEM LISTWOWYM		

DOŚWIETLA ALUMINIOWE STAŁE: STRONY 88-89, PEŁNA LISTA WYPOSAŻENIA: STRONY 94-99

SZYBY

PRZEZIERNIA



MATOWA



MATOWA Z PASKAMI PRZEZIERNYMI



REFLEX BRĄZ



REFLEX GRAFIT



REFLEX CZARNY



MIRA STAR LUSTRO



KOLORY DRZWI

ORZECH ALPEJSKI

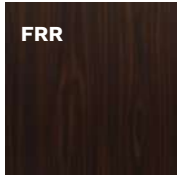

MAHOŃ

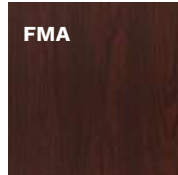

ORZECH BRAZYLIJSKI

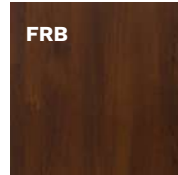

JASNY ORZECH

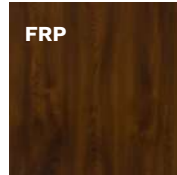

ZŁOTY DĄB



WINCHESTER

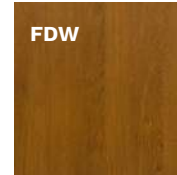

DĄB TURNER







NS7 INNSBRUCK



NS7 INNSBRUCK  
STRONA WEWNĘTRZNA



NS5 HANOVER 5



NS5B HANOVER 5 B



NS5B HANOVER 5 B  
STRONA WEWNĘTRZNA



NS7 INNSBRUCK

OKUCIA standardowe

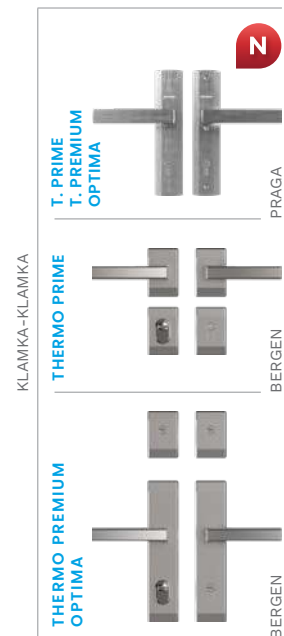

OKUCIA za dopłatą

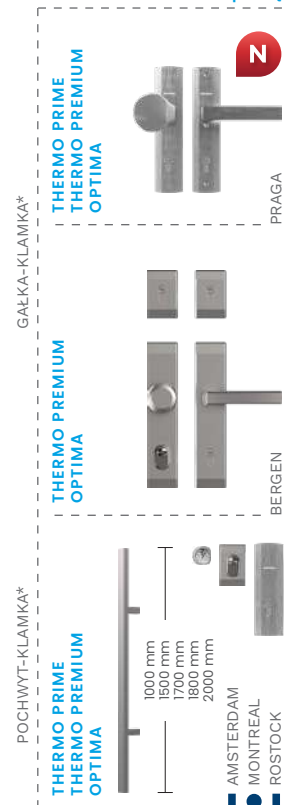

KOLORY INSERTÓW I APLIKACJI



KOLORY DRZWI



\* DOPŁATA

\*\* DLA DRZWI PRZESZKLONYCH RC2N



WOO PŁASKIE



WOO PŁASKIE

SZEROKOŚĆ DRZWI (THERMO PRIME, THERMO PREMIUM)	-	80	90N	90E	100E*
WYSOKOŚĆ DRZWI (DUOTHERM, PERFOTHERM / ALUTHERM)	2076 mm / 2087-2400 mm				
SZEROKOŚĆ DRZWI (OPTIMA)	80N	80	90N	90E	100E*

MODEL	OPTIMA 50	OPTIMA 60	THERMO PREMIUM 60	THERMO PREMIUM 75	THERMO PRIME 75
WOO PŁASKIE	2 069 zł	2 469 zł	2 869 zł	3 269 zł	4 869 zł

**WYPOSAŻENIE STANDARDOWE RC2\*\***

- SKRZYDŁO PEŁNE SPEŁNIAJĄCE WARUNKI PROGRAMU CZYSTE POWIETRZE
- THERMO PRIME, THERMO PREMIUM – CIEPŁY PRÓG Z PODWALINĄ PODPROGOWĄ KLINARYTOWĄ, h=35 mm
- OPTIMA – PRÓG ALUMINIOWY
- THERMO PRIME, THERMO PREMIUM – 4 PRZYLGI SKRZYDŁA
- OPTIMA – 3 PRZYLGI SKRZYDŁA
- THERMO PRIME – OŚCIEŻNICA ALUTHERM
- THERMO PREMIUM – OŚCIEŻNICA DUOTHERM
- OPTIMA 60 – OŚCIEŻNICA PERFOTHERM
- OPTIMA 50 – OŚCIEŻNICA STAŁOWA FB LUB FN
- THERMO PRIME – ZAWIASY REGULOWANE 3D Z OSŁONKAMI W KOLORZE OKUĆ
- OPTIMA – ZAWIASY 2D Z OSŁONKAMI W KOLORZE OKUĆ
- THERMO PRIME, THERMO PREMIUM – WKLADKA W KLASIE 5, ZAMEK LISTWOWY 3-PUNKTOWY AUTOMATYCZNY LUB ZAMEK LISTWOWY 5-PUNKTOWY HAKOWY
- THERMO PREMIUM, OPTIMA – WKLADKI W KLASIE 5, SYSTEM JEDNEGO KLUCZA, ZAMEK RYGLOWY
- THERMO PRIME, THERMO PREMIUM – 4 PRZYLGI SKRZYDŁA
- OPTIMA – 3 PRZYLGI SKRZYDŁA
- THERMO PRIME – OŚCIEŻNICA ALUTHERM
- THERMO PREMIUM – OŚCIEŻNICA DUOTHERM
- OPTIMA 60 – OŚCIEŻNICA PERFOTHERM
- OPTIMA 50 – OŚCIEŻNICA STAŁOWA FB LUB FN
- THERMO PRIME – ZAWIASY REGULOWANE 3D Z OSŁONKAMI W KOLORZE OKUĆ
- OPTIMA – ZAWIASY 2D Z OSŁONKAMI W KOLORZE OKUĆ
- THERMO PRIME – WKLADKA W KLASIE 5, ZAMEK LISTWOWY 3-PUNKTOWY AUTOMATYCZNY LUB ZAMEK LISTWOWY 5-PUNKTOWY HAKOWY
- THERMO PREMIUM, OPTIMA – WKLADKI W KLASIE 5, SYSTEM JEDNEGO KLUCZA, ZAMEK RYGLOWY

**DOPLATY**

WYSOKOŚĆ NIESTANDARDOWA, WYMIAR CO 50 mm,	2150 mm,	2200 mm	330 zł
DOSTĘPNE KOLORY: FRP, FDE, FDW, FKG, KKF, FSB,	2250 mm,	2300 mm	680 zł
TYLKO Z OŚCIEŻNICĄ ALUTHERM	2350 mm,	2400 mm	1 100 zł
OŚCIEŻNICA ALUTHERM 75		1800 mm	860 zł
OŚCIEŻNICA ALUTHERM 60	950 zł	1700 mm	835 zł
OŚCIEŻNICA PERFOTHERM 50	120 zł	1500 mm	800 zł
THERMO PREMIUM – ZAMEK LISTWOWY 3-PUNKTOWY 2-HAKOWY / AUTOMATYCZNY	200 zł	1000 mm	745 zł
THERMO PREMIUM – ZAMEK DODATKOWY DO ZAMKA LISTWOWEGO 2-HAKOWEGO	100 zł	1800 mm	1 730 zł
DRZWI DWUKOLOROWE	500 zł	1700 mm	1 710 zł
PAKIET RC3	370 zł	1500 mm	1 680 zł
WKLADKI W KLASIE 6 W SYSTEMIE JEDNEGO KLUCZA	180 zł	1000 mm	1 630 zł
THERMO PREMIUM, OPTIMA – OCHRONA GÓRNEGO SZYLDU	35 zł	1700 mm	1 420 zł
GAŁKA-KLAMKA	55 zł	1500 mm	1 390 zł
KONTAKTRON	120 zł	2000 mm	1 050 zł
ROZMIAR 100E	350 zł		
THERMO PREMIUM, THERMO PRIME – SAMOZAMYKACZ UKRYTY	1 250 zł		
ELEKTROZACZEP Z FUNKCJĄ DZIEŃ / NOC	280 zł		
		POCHWYT	
		AMSTERDAM / MONTREAL	
		ZALECANY ELEKTROZACZEP	
		1800 mm	1 730 zł
		1700 mm	1 710 zł
		1500 mm	1 680 zł
		1000 mm	1 630 zł
		POCHWYT Z PRZYCISKIEM	
		AMSTERDAM / MONTREAL	
		Z DOSTOSOWANIEM SKRZYDŁA	
		ORAZ ELEKTROZACZEP	
		1800 mm	1 730 zł
		1700 mm	1 710 zł
		1500 mm	1 680 zł
		1000 mm	1 630 zł
		POCHWYT Z PRZYCISKIEM	
		BEZPRZEWODOWYM AMSTERDAM	
		NIEZBĘDNY ELEKTROZACZEP	
		1700 mm	1 420 zł
		1500 mm	1 390 zł
		THERMO PREMIUM, THERMO PRIME –	
		POCHWYT ROSTOCK	
		2000 mm	1 050 zł
		SKRACANIE DRZWI	
		(10, 20, 30, 40, 60, 80, 100 mm)	230 zł
		DRZWI NA WYMIAR CO 10 mm,	
		Hmax=2400 mm, Smax=1130 mm,	
		TYLKO Z OŚCIEŻNICĄ ALUTHERM	1 330 zł
		ZESTAW tedee PRO	2 030 zł
		THERMO PREMIUM – SZYLD PIERŚCIENIOWY DLA	
		DRZWI Z POCHWYTEM I ZAMKIEM LISTWOWYM	bez dopłaty

DOŚWIETLA ALUMINIOWE STAŁE: STRONY 88-89, PEŁNA LISTA WYPOSAŻENIA: STRONY 94-99

**KOLORY DRZWI**

ORZECH ALPEJSKI

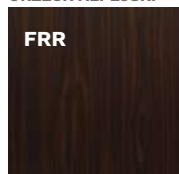

MAHOŃ

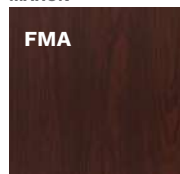

ORZECH BRAZyliJSKI

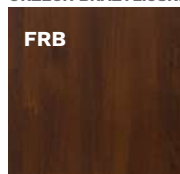

JASNY ORZECH

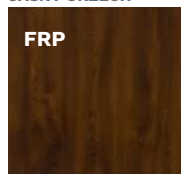

ZŁOTY DĄB

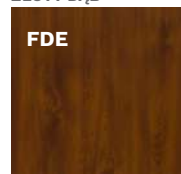

WINCHESTER

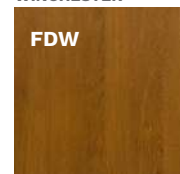

DĄB TURNER





WOO PŁASKIE



WOO PŁASKIE  
STRONA WEWNĘTRZNA



WOO PŁASKIE



WOO PŁASKIE



WOO PŁASKIE  
STRONA WEWNĘTRZNA

OKUCIA standardowe

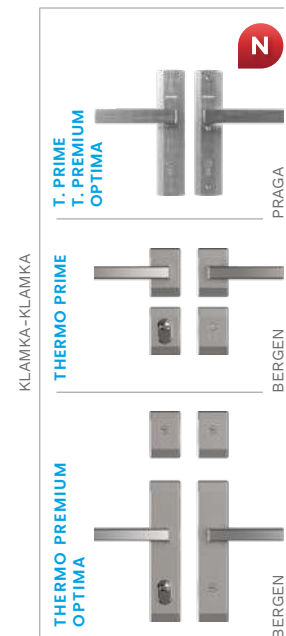

OKUCIA za dopłatą

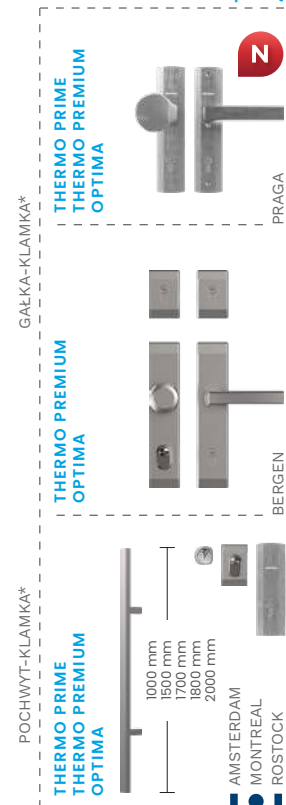

KOLORY OKUC

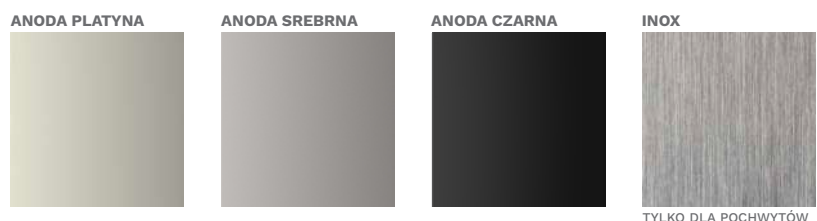

KOLORY DRZWI



\* DOPŁATA

\*\* DLA DRZWI PRZESZKLONYCH RC2N



SNU MILANO 4



SNU MILANO 4  
STRONA WEWNĘTRZNA

<b>SZEROKOŚĆ DRZWI</b>	80N	80	90N	90E	100E*
<b>WYSOKOŚĆ DRZWI (PERFOTHERM / ALUTHERM)</b>	2076 mm / 2087 mm				

MODEL	OPTIMA 50	OPTIMA 60
<b>SNU MILANO 4</b>	-	3 969 Zł
<b>SNUA MILANO 4 A</b>	-	4 269 Zł
<b>SNUB MILANO 4 B</b>	-	4 269 Zł

**WYPOSAŻENIE STANDARDOWE RC2\*\***

- SKRZYDŁO PRZESZKLONE SPEŁNIAJĄCE WARUNKI PROGRAMU CZYSTE POWIETRZE
- 3 PRZYLGI SZKRZYDŁA
- OŚCIEŻNICA PERFOTHERM 60
- ZAWIASY 2D Z OSŁONKAMI W KOLORZE OKUĆ
- WZÓR TŁOCZONY LUB TŁOCZONY Z INSERTEM
- WZÓR DWUSTRONNY
- PRÓG ALUMINIOWY
- KOMPLET OKUĆ
- SZYLDY DŁUGIE PRAGA LUB BERGEN
- WKŁADKI W KLASIE 5, SYSTEM JEDNEGO KLUCZA, ZAMEK RYGLOWY

**DOPLĄTY**

OŚCIEŻNICA ALUTHERM 60	950 Zł		1800 mm	860 Zł
DRZWI W KONSTRUKCJI THERMO PRIME***	2 800 Zł	POCHWYT AMSTERDAM / MONTREAL	1700 mm	835 Zł
DRZWI W KONSTRUKCJI THERMO PREMIUM 75***	1 050 Zł	ZALECANY ELEKTROZACZEP	1500 mm	800 Zł
DRZWI W KONSTRUKCJI THERMO PREMIUM 60***	550 Zł		1000 mm	745 Zł
DRZWI DWUKOLOROWE	500 Zł	POCHWYT Z PRZYCISKIEM AMSTERDAM / MONTREAL	1800 mm	1 730 Zł
WKŁADKI W KLASIE 6 W SYSTEMIE JEDNEGO KLUCZA	180 Zł	Z DOSTOSOWANIEM SKRZYDŁA ORAZ ELEKTROZACZPEM	1700 mm	1 710 Zł
OCHRONA GÓRNEGO SZYLDU	35 Zł		1500 mm	1 680 Zł
GAŁKA-KLAMKA	55 Zł	POCHWYT Z PRZYCISKIEM BEZPRZEWODOWYM AMSTERDAM	1000 mm	1 630 Zł
KONTAKTRON	120 Zł	NIEZBĘDNY ELEKTROZACZEP	1700 mm	1 420 Zł
ROZMIAR 100E	350 Zł	SKRACANIE DRZWI (10, 20, 30, 40, 60, 80, 100 mm)	1500 mm	1 390 Zł
ELEKTROZACZEP Z FUNKCJĄ DZIEŃ / NOC	280 Zł	ZESTAW tedee PRO		2 030 Zł

DOŚWIETLA ALUMINIOWE STAŁE: STRONY 88-89, PEŁNA LISTA WYPOSAŻENIA: STRONY 94-99

**SZYBY**

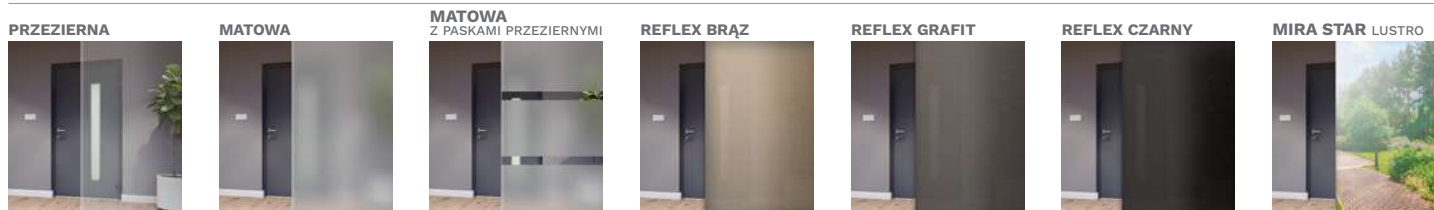

**KOLORY DRZWI**





SNUA MILANO 4 A



SNUA MILANO 4 A  
STRONA WEWNĘTRZNA



SNUB MILANO 4 B



SNUB MILANO 4 B  
STRONA WEWNĘTRZNA

OKUCIA standardowe



OKUCIA za dopłatą

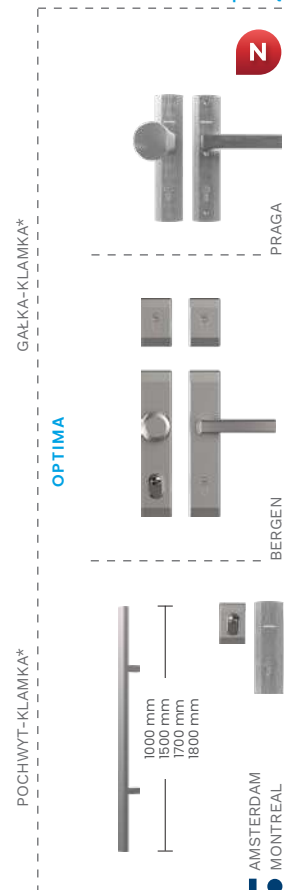

KOLORY INSERTÓW I APLIKACJI



KOLORY DRZWI



\* DOPŁATA

\*\* DLA DRZWI PRZESZKLONYCH RC2N

\*\*\* NA ZAMÓWIENIE SPECJALNE



NTI TURYN 1



NTI TURYN 1  
STRONA WEWNĘTRZNA

SZEROKOŚĆ DRZWI	80N	80	90N	90E	100E*
WYSOKOŚĆ DRZWI (PERFOTHERM / ALUTHERM)	2076 mm / 2087 mm				

MODEL	OPTIMA 50	OPTIMA 60
NTI TURYN 1	-	3 969 Zł
NTIB TURYN 1 B	-	3 969 Zł
NT2 TURYN 2	-	3 969 Zł
NT2B TURYN 2 B	-	3 969 Zł

**WYPOSAŻENIE STANDARDOWE RC2\*\***

- SKRZYDŁO PRZESZKLONE SPEŁNIAJĄCE WARUNKI PROGRAMU CZYSTE POWIETRZE
- 3 PRZYLGI SZKRYDŁA
- OŚCIEŻNICA PERFOTHERM 60
- ZAWIASY 2D Z OSŁONKAMI W KOLORZE OKUĆ
- WZÓR Z APILKACJĄ NA PŁASZCZYŹNIE DRZWI
- WZÓR DWUSTRONNY
- PRÓG ALUMINIOWY
- KOMPLET OKUĆ
- SZYLDY DŁUGIE PRAGA LUB BERGEN
- WKŁADKI W KLASIE 5, SYSTEM JEDNEGO KLUCZA, ZAMEK RYGLOWY

**DOPLATY**

OŚCIEŻNICA ALUTHERM 60	950 Zł		1800 mm	860 Zł
DRZWI W KONSTRUKCJI THERMO PRIME***	2 800 Zł	POCHWYT AMSTERDAM / MONTREAL	1700 mm	835 Zł
DRZWI W KONSTRUKCJI THERMO PREMIUM 75***	1 050 Zł	ZALECANY ELEKTROZACZEP	1500 mm	800 Zł
DRZWI W KONSTRUKCJI THERMO PREMIUM 60***	550 Zł		1000 mm	745 Zł
DRZWI DWUKOLOROWE	500 Zł		1800 mm	1 730 Zł
WKŁADKI W KLASIE 6 W SYSTEMIE JEDNEGO KLUCZA	180 Zł	POCHWYT Z PRZYCISKIEM AMSTERDAM / MONTREAL	1700 mm	1 710 Zł
OCHRONA GÓRNEGO SZYLDU	35 Zł	Z DOSTOSOWANIEM SKRZYDŁA ORAZ ELEKTROZACZPEM	1500 mm	1 680 Zł
GAŁKA-KLAMKA	55 Zł		1000 mm	1 630 Zł
KONTAKTRON	120 Zł	POCHWYT Z PRZYCISKIEM BEZPRZEWODOWYM AMSTERDAM	1700 mm	1 420 Zł
ROZMIAR 100E	350 Zł	NIEZBĘDNY ELEKTROZACZEP	1500 mm	1 390 Zł
ELEKTROZACZEP Z FUNKCJĄ DZIEŃ / NOC	280 Zł	ZESTAW tedee PRO		2 030 Zł

DOŚWIETLA ALUMINIOWE STAŁE: STRONY 88-89, PEŁNA LISTA WYPOSAŻENIA: STRONY 94-99

**SZYBY**

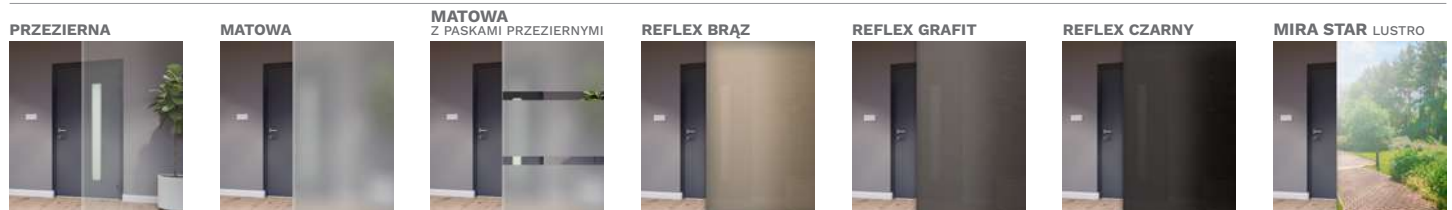

**KOLORY DRZWI**





NT1B TURYN 1 B



NT2 TURYN 2



NT2 TURYN 2  
STRONA WEWNĘTRZNA



NT2B TURYN 2 B



NT2B TURYN 2 B  
STRONA WEWNĘTRZNA

KOLORY INSERTÓW I APLIKACJI



KOLORY DRZWI



\* DOPŁATA

\*\* DLA DRZWI PRZESZKLONYCH RC2N

\*\*\* NA ZAMÓWIENIE SPECJALNE

OKUCIA standardowe

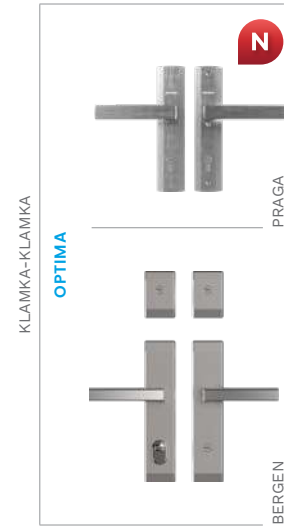

OKUCIA za dopłatą

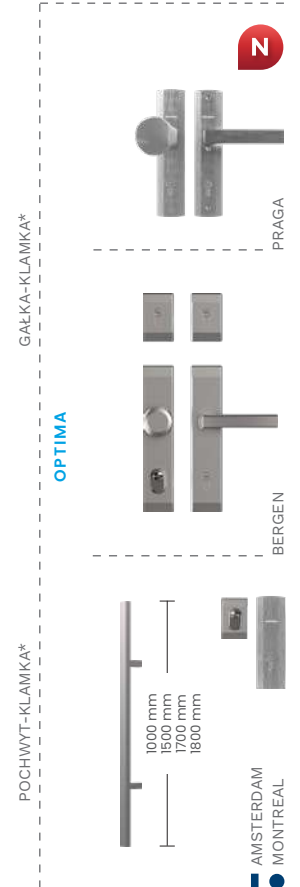



SOJ BERGAMO 2



SOJ BERGAMO 2  
STRONA WEWNĘTRZNA

SZEROKOŚĆ DRZWI	80N	80	90N	90E	100E*
WYSOKOŚĆ DRZWI (PERFOTHERM / ALUTHERM)	2076 mm / 2087 mm				

MODEL	OPTIMA 50	OPTIMA 60
SOJ BERGAMO 2	-	4 269 zł
SJ9 NICEA 9	-	3 969 zł
SBE BERLIN	-	4 269 zł

**WYPOSAŻENIE STANDARDOWE RC2\*\***

- SKRZYDŁO PRZESZKLONE SPEŁNIAJĄCE WARUNKI PROGRAMU CZYSTE POWIETRZE
- 3 PRZYLGI SZKRZYDŁA
- OŚCIEŻNICA PERFOTHERM 60
- ZAWIASY 2D Z OŚLONKAMI W KOLORZE OKUĆ
- WZÓR Z APILKACJĄ NA PŁASZCZYŹNIE DRZWI
- WZÓR DWUSTRONNY
- PRÓG ALUMINIOWY
- KOMPLET OKUĆ
- SZYLDY DŁUGIE PRAGA LUB BERGEN
- WKŁADKI W KLASIE 5, SYSTEM JEDNEGO KLUCZA, ZAMEK RYGLOWY

**DOPLATY**

OŚCIEŻNICA ALUTHERM 60	950 zł		1800 mm	860 zł
DRZWI W KONSTRUKCJI THERMO PRIME***	2 800 zł	POCHWYT AMSTERDAM / MONTREAL	1700 mm	835 zł
DRZWI W KONSTRUKCJI THERMO PREMIUM 75***	1 050 zł	ZALECANY ELEKTROZACZEP	1500 mm	800 zł
DRZWI W KONSTRUKCJI THERMO PREMIUM 60***	550 zł		1000 mm	745 zł
DRZWI DWUKOLOROWE	500 zł	POCHWYT Z PRZYCISKIEM AMSTERDAM / MONTREAL	1800 mm	1 730 zł
WKŁADKI W KLASIE 6 W SYSTEMIE JEDNEGO KLUCZA	180 zł	Z DOSTOSOWANIEM SKRZYDŁA ORAZ ELEKTROZACZEP	1700 mm	1 710 zł
OCHRONA GÓRNEGO SZYLDU	35 zł		1500 mm	1 680 zł
GAŁKA-KLAMKA	55 zł	POCHWYT Z PRZYCISKIEM BEZPRZEWODOWYM AMSTERDAM	1000 mm	1 630 zł
KONTAKTRON	120 zł	NIEZBĘDNY ELEKTROZACZEP	1700 mm	1 420 zł
ROZMIAR 100E	350 zł		1500 mm	1 390 zł
ELEKTROZACZEP Z FUNKCJĄ DZIEŃ / NOC	280 zł	SKRACANIE DRZWI SOJ (10, 20, 30, 40 mm)		230 zł
		SJ9, SBE (10, 20, 30, 40, 60, 80, 100 mm)		
		ZESTAW tedee PRO		2 030 zł

DOŚWIETLA ALUMINIOWE STAŁE: STRONY 88-89, PEŁNA LISTA WYPOSAŻENIA: STRONY 94-99

**SZYBY**

**PRZEZIERNIA**



**MATOWA**



**MATOWA Z PASKAMI PRZEZIERNYMI**



DLA BERGAMO, NICEA

**REFLEX BRĄZ**



**REFLEX GRAFIT**



**REFLEX CZARNY**



**MIRA STAR LUSTRO**



**KOLORY DRZWI**

**ORZECH ALPEJSKI**

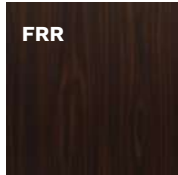

**MAHOŃ**

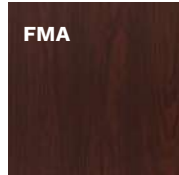

**ORZECH BRAZYLIJSKI**

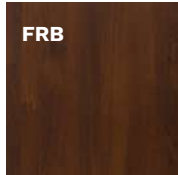

**JASNY ORZECH**

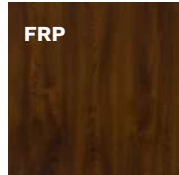

**ZŁOTY DĄB**



**WINCHESTER**



**DĄB TURNER**







SJ9 NICEA 9



SJ9 NICEA 9  
STRONA WEWNĘTRZNA



SBE BERLIN



SBE BERLIN  
STRONA WEWNĘTRZNA

KOLORY INSERTÓW I APLIKACJI



KOLORY DRZWI



\* DOPŁATA

\*\* DLA DRZWI PRZESZKLONYCH RC2N

\*\*\* NA ZAMÓWIENIE SPECJALNE

OKUCIA standardowe

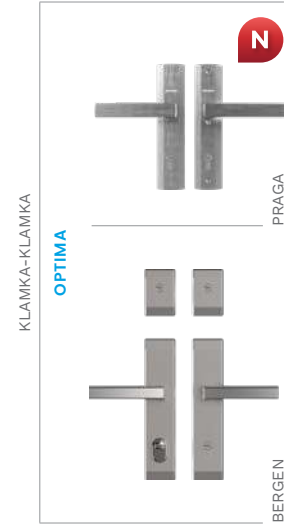

OKUCIA za dopłatą

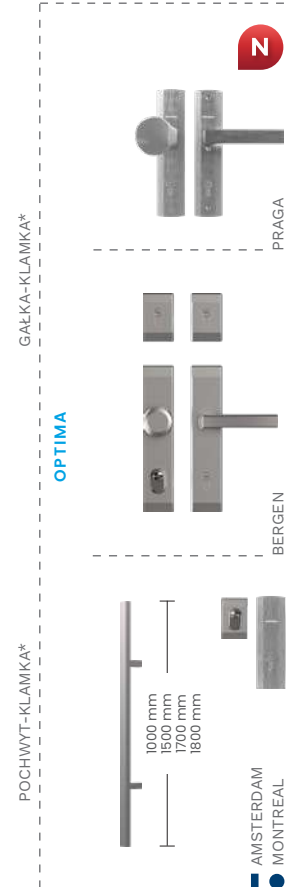



**ST4 UPPSALA 1**  
TŁOCZENIE



**ST4A UPPSALA 1 A**  
TŁOCZENIE Z INSERTEM

<b>SZEROKOŚĆ DRZWI</b>	80N	80	90N	90E	100E*
<b>WYSOKOŚĆ DRZWI (FB, PERFOTHERM / ALUTHERM)</b>	2076 mm / 2087 mm				

MODEL	OPTIMA 50	OPTIMA 60
<b>ST4 UPPSALA 1</b>	2 369 Zł	2 769 Zł
<b>ST4A UPPSALA 1 A</b>	2 769 Zł	3 169 Zł

**WYPOSAŻENIE STANDARDOWE RC2\*\***

- SKRZYDŁO PEŁNE SPEŁNIAJĄCE WARUNKI PROGRAMU CZYSTE POWIETRZE
- 3 PRZYLGI SZKRYDŁA
- OPTIMA 60 – OŚCIEŻNICA PERFOTHERM 60
- OPTIMA 50 – OŚCIEŻNICA STAŁOWA FB LUB FN
- ZAWIASY 2D Z OSŁONKAMI W KOLORZE OKUĆ
- WZÓR TŁOCZONY LUB TŁOCZONY Z INSERTEM
- WZÓR DWUSTRONNY
- PRÓG ALUMINIOWY
- KOMPLET OKUCIA
- SZYLDY DŁUGIE PRAGA LUB BERGEN
- WKŁADKI W KLASIE 5, SYSTEM JEDNEGO KLUCZA, ZAMEK RYGLOWY

**DOPLATY**

OPTIMA 60 – OŚCIEŻNICA ALUTHERM 60	950 Zł		1800 mm	860 Zł
OPTIMA 50 – OŚCIEŻNICA PERFOTHERM 50	120 Zł		1700 mm	835 Zł
DRZWI W KONSTRUKCJI THERMO PRIME***	2 800 Zł	POCHWYT AMSTERDAM / MONTREAL ZALECANY ELEKTROZACZEP	1500 mm	800 Zł
DRZWI W KONSTRUKCJI THERMO PREMIUM 75***	1 050 Zł		1000 mm	745 Zł
DRZWI W KONSTRUKCJI THERMO PREMIUM 60***	550 Zł		1800 mm	1 730 Zł
DRZWI DWUKOLOROWE	500 Zł		1700 mm	1 710 Zł
PAKIET RC3	370 Zł	POCHWYT Z PRZYCISKIEM AMSTERDAM / MONTREAL Z DOSTOSOWANIEM SKRZYDŁA ORAZ ELEKTROZACZPEM	1500 mm	1 680 Zł
WKŁADKI W KLASIE 6 W SYSTEMIE JEDNEGO KLUCZA	180 Zł		1000 mm	1 630 Zł
OCHRONA GÓRNEGO SZYLDU	35 Zł		1700 mm	1 420 Zł
GAŁKA-KLAMKA	55 Zł	POCHWYT Z PRZYCISKIEM BEZPRZEWODOWYM AMSTERDAM NIEZBĘDNY ELEKTROZACZEP	1500 mm	1 390 Zł
GAŁKA-KLAMKA	55 Zł			
KONTAKTRON	120 Zł			
ROZMIAR 100E	350 Zł			
ELEKTROZACZEP Z FUNKCJĄ DZIEŃ / NOC	280 Zł	ZESTAW tedee PRO		2 030 Zł

DOŚWIETLA ALUMINIOWE STAŁE: STRONY 88-89, PEŁNA LISTA WYPOSAŻENIA: STRONY 94-99

**KOLORY DRZWI**

ORZECH ALPEJSKI

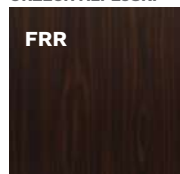

FRR

MAHOŃ

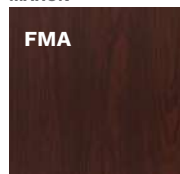

FMA

ORZECH BRAZYLIJSKI

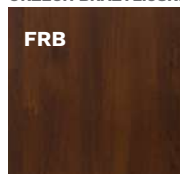

FRB

JASNY ORZECH

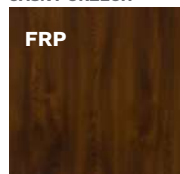

FRP

ZŁOTY DĄB

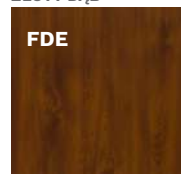

FDE

WINCHESTER

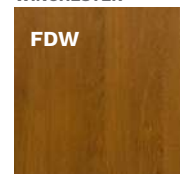

FDW

DĄB TURNER



FDT



ST4 UPPSALA 1



ST4 UPPSALA 1



ST4 UPPSALA 1  
STRONA WEWNĘTRZNA



ST4A UPPSALA 1 A  
STRONA WEWNĘTRZNA



ST4 UPPSALA 1



ST4 UPPSALA 1

OKUCIA standardowe

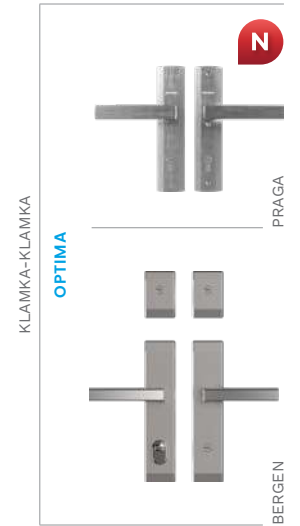

OKUCIA za dopłatą

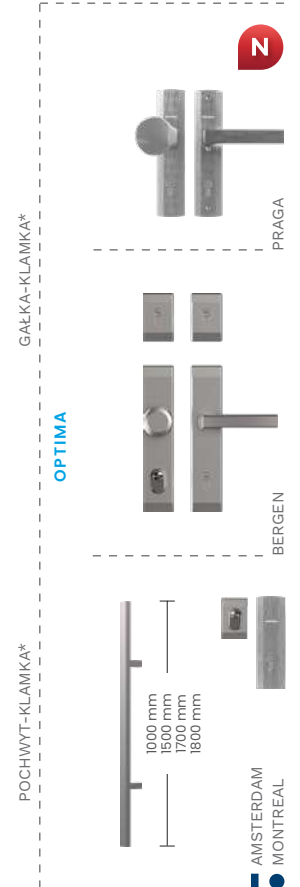

KOLORY INSERTÓW

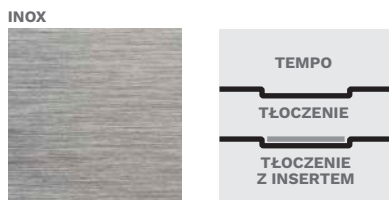

KOLORY OKUCŃ

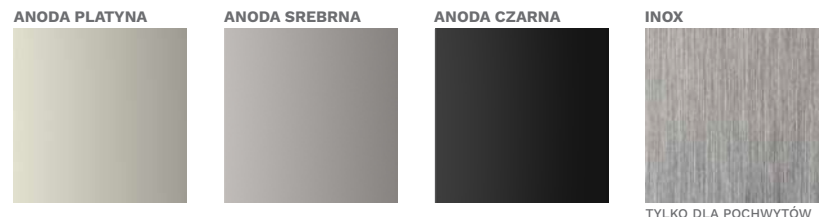

KOLORY DRZWI



\* DOPŁATA

\*\* DLA DRZWI PRZESZKLONYCH RC2N

\*\*\* NA ZAMÓWIENIE SPECJALNE



**TML TOKIO 1**  
TŁOCZENIE



**TMLA TOKIO 1 A**  
TŁOCZENIE Z INSERTEM

<b>SZEROKOŚĆ DRZWI</b>	80N	80	90N	90E	100E*
<b>WYSOKOŚĆ DRZWI (FB, PERFOTHERM / ALUTHERM)</b>	2076 mm / 2087 mm				

MODEL	OPTIMA 50	OPTIMA 60
<b>TML TOKIO 1</b>	2 369 Zł	2 769 Zł
<b>TMLA TOKIO 1 A</b>	2 769 Zł	3 169 Zł
<b>TMM TOKIO 2</b>	2 369 Zł	2 769 Zł
<b>TMMA TOKIO 2 A</b>	2 769 Zł	3 169 Zł

**WYPOSAŻENIE STANDARDOWE RC2\*\***

- SKRZYDŁO PEŁNE SPEŁNIAJĄCE WARUNKI PROGRAMU CZYSTE POWIETRZE
- 3 PRZYLGSI SZKRYDŁA
- OPTIMA 60 – OŚCIEŻNICA PERFOTHERM 60
- OPTIMA 50 – OŚCIEŻNICA STALOWA FB LUB FN
- ZAWIASY 2D Z OSŁONKAMI W KOLORZE OKUĆ
- WZÓR TŁOCZONY LUB TŁOCZONY Z INSERTEM
- WZÓR DWUSTRONNY
- PRÓG ALUMINIOWY
- KOMPLET OKUĆ
- SZYLDY DŁUGIE PRAGA LUB BERGEN
- WKŁADKI W KLASIE 5, SYSTEM JEDNEGO KLUCZA, ZAMEK RYGLOWY

**DOPLĄTY**

OPTIMA 60 – OŚCIEŻNICA ALUTHERM 60	950 Zł		1800 mm	860 Zł
OPTIMA 50 – OŚCIEŻNICA PERFOTHERM 50	120 Zł		1700 mm	835 Zł
DRZWI W KONSTRUKCJI THERMO PRIME***	2 800 Zł	POCHWYT AMSTERDAM / MONTREAL ZALECANY ELEKTROZACZEP	1500 mm	800 Zł
DRZWI W KONSTRUKCJI THERMO PREMIUM 75***	1 050 Zł		1000 mm	745 Zł
DRZWI W KONSTRUKCJI THERMO PREMIUM 60***	550 Zł		1800 mm	1 730 Zł
DRZWI DWUKOLOROWE	500 Zł		1700 mm	1 710 Zł
PAKIET RC3	370 Zł	POCHWYT Z PRZYCISKIEM AMSTERDAM / MONTREAL Z DOSTOSOWANIEM SKRZYDŁA ORAZ ELEKTROZACZPEM	1500 mm	1 680 Zł
WKŁADKI W KLASIE 6 W SYSTEMIE JEDNEGO KLUCZA	180 Zł		1000 mm	1 630 Zł
OCHRONA GÓRNEGO SZYLDU	35 Zł		1700 mm	1 420 Zł
GAŁKA-KLAMKA	55 Zł	POCHWYT Z PRZYCISKIEM BEZPRZEWODOWYM AMSTERDAM NIEZBĘDNY ELEKTROZACZEP	1500 mm	1 390 Zł
KONTAKTRON	120 Zł			
ROZMIAR 100E	350 Zł			
ELEKTROZACZEP Z FUNKCJĄ DZIEŃ / NOC	280 Zł	ZESTAW tedee PRO		2 030 Zł

DOŚWIETLA ALUMINIOWE STAŁE: STRONY 88-89, PEŁNA LISTA WYPOSAŻENIA: STRONY 94-99

**KOLORY DRZWI**

ORZECH ALPEJSKI

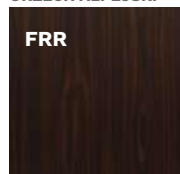

FRR

MAHOŃ

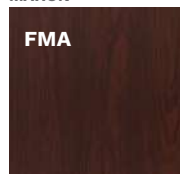

FMA

ORZECH BRAZYLIJSKI

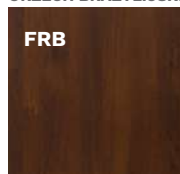

FRB

JASNY ORZECH

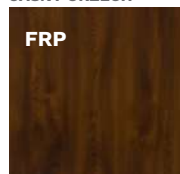

FRP

ZŁOTY DĄB

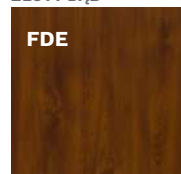

FDE

WINCHESTER

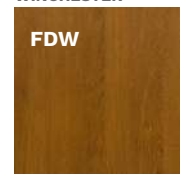

FDW

DĄB TURNER



FDT



TMM TOKIO 2



TMM TOKIO 2  
STRONA WEWNĘTRZNA



TMM TOKIO 2



TMMA TOKIO 2 A



TMMA TOKIO 2 A  
STRONA WEWNĘTRZNA



TML TOKIO 1

OKUCIA standardowe

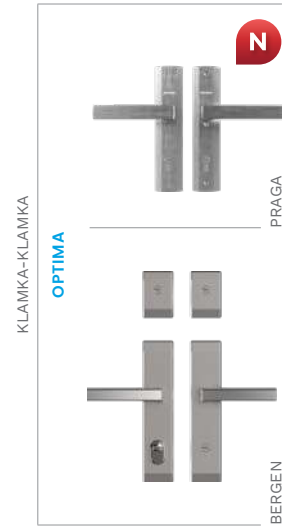

OKUCIA za dopłatą

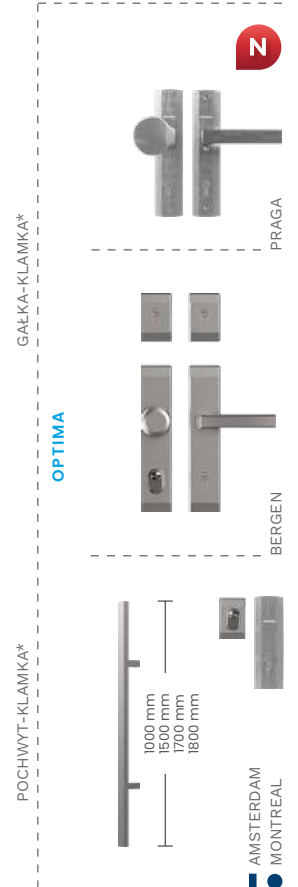

KOLORY INSERTÓW

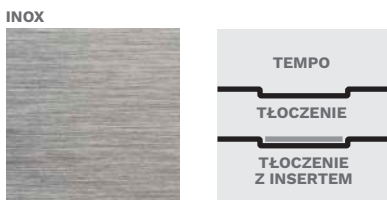

KOLORY OKUC

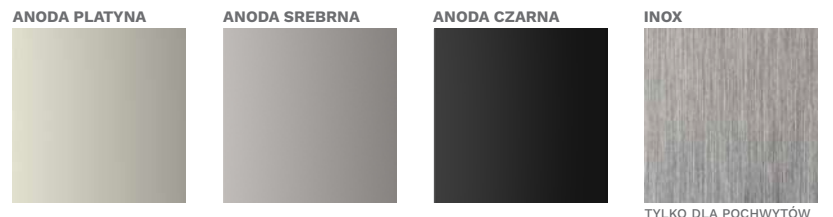

KOLORY DRZWI

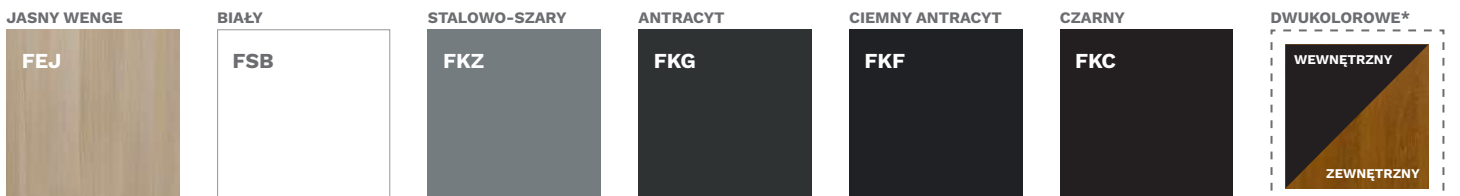

\* DOPŁATA

\*\* DLA DRZWI PRZESZKLONYCH RC2N

\*\*\* NA ZAMÓWIENIE SPECJALNE



ST8 RYGA



ST9 LUND

<b>SZEROKOŚĆ DRZWI</b>	80N	80	90N	90E	100E*
<b>WYSOKOŚĆ DRZWI (FB, PERFOTHERM / ALUTHERM)</b>	2076 mm / 2087 mm				

MODEL	OPTIMA 50	OPTIMA 60
<b>ST8 RYGA</b>	2 769 Zł	3 169 Zł
<b>ST9 LUND</b>	2 769 Zł	3 169 Zł
<b>WBA ASPEN 1</b>	2 369 Zł	2 769 Zł
<b>TN7 ASPEN 2</b>	2 769 Zł	3 169 Zł
<b>TN7B ASPEN 2 B</b>	2 769 Zł	3 169 Zł

**WYPOSAŻENIE STANDARDOWE RC2\*\***

- SKRZYDŁO PEŁNE SPEŁNIAJĄCE WARUNKI PROGRAMU CZYSTE POWIETRZE
- 3 PRZYLGI SZKRZYDŁA
- OPTIMA 60 – OŚCIEŻNICA PERFOTHERM 60
- OPTIMA 50 – OŚCIEŻNICA STALOWA FB LUB FN
- ZAWIASY 2D Z OSŁONKAMI W KOLORZE OKUĆ
- WZÓR TŁOCZONY LUB TŁOCZONY Z INSERTEM
- WZÓR DWUSTRONNY
- PRÓG ALUMINIOWY
- KOMPLET OKUĆ
- SZYLDY DŁUGIE PRAGA LUB BERGEN
- WKŁADKI W KLASIE 5, SYSTEM JEDNEGO KLUCZA, ZAMEK RYGLOWY

**DOPLATY**

OPTIMA 60 – OŚCIEŻNICA ALUTHERM 60	950 Zł		1800 mm	860 Zł
OPTIMA 50 – OŚCIEŻNICA PERFOTHERM 50	120 Zł		1700 mm	835 Zł
DRZWI W KONSTRUKCJI THERMO PRIME***	2 800 Zł	POCHWYT AMSTERDAM / MONTREAL ZALECANY ELEKTROZACZEP	1500 mm	800 Zł
DRZWI W KONSTRUKCJI THERMO PREMIUM 75***	1 050 Zł		1000 mm	745 Zł
DRZWI W KONSTRUKCJI THERMO PREMIUM 60***	550 Zł		1800 mm	1 730 Zł
DRZWI DWUKOLOROWE	500 Zł	POCHWYT Z PRZYCISKIEM AMSTERDAM / MONTREAL Z DOSTOSOWANIEM SKRZYDŁA ORAZ ELEKTROZACZPEM	1700 mm	1 710 Zł
PAKIET RC3	370 Zł		1500 mm	1 680 Zł
WKŁADKI W KLASIE 6 W SYSTEMIE JEDNEGO KLUCZA	180 Zł		1000 mm	1 630 Zł
OCHRONA GÓRNEGO SZYLDU	35 Zł	POCHWYT Z PRZYCISKIEM BEZPRZEWODOWYM AMSTERDAM NIEZBĘDNY ELEKTROZACZEP	1700 mm	1 420 Zł
GAŁKA-KLAMKA	55 Zł		1500 mm	1 390 Zł
KONTAKTRON	120 Zł			
ROZMIAR 100E	350 Zł	SKRACANIE DRZWI WBA, TN7, TN7B (10, 20, 30, 40, 60, 80, 100 mm)		230 Zł
ELEKTROZACZEP Z FUNKCJĄ DZIEŃ / NOC	280 Zł	ZESTAW tedee PRO		2 030 Zł

DOŚWIETLA ALUMINIOWE STAŁE: STRONY 88-89, PEŁNA LISTA WYPOSAŻENIA: STRONY 94-99

**KOLORY DRZWI**

ORZECH ALPEJSKI

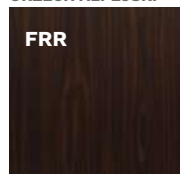

FRR

MAHOŃ

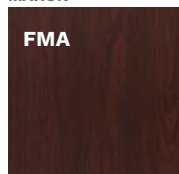

FMA

ORZECH BRAZYLIJSKI



FRB

JASNY ORZECH

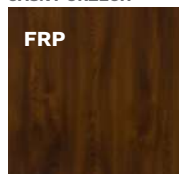

FRP

ZŁOTY DĄB

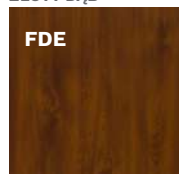

FDE

WINCHESTER

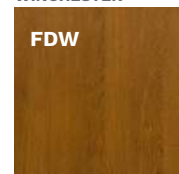

FDW

DĄB TURNER



FDT



**WBA ASPEN 1**



**TN7 ASPEN 2**



**TN7 ASPEN 2  
STRONA WEWNĘTRZNA**



**ST9 LUND  
STRONA WEWNĘTRZNA**



**TN7B ASPEN 2 B**



**TN7B ASPEN 2 B  
STRONA WEWNĘTRZNA**

**OKUCIA standardowe**

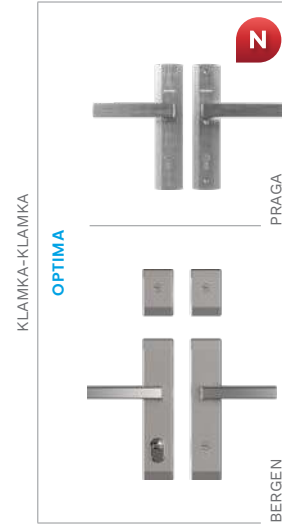

**OKUCIA za dopłatą**

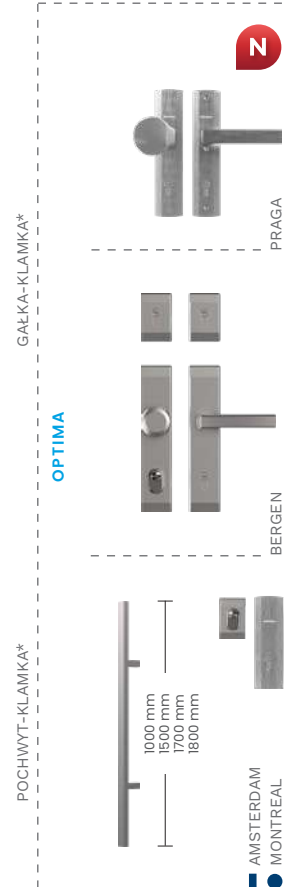

**KOLORY INSERTÓW**



**KOLORY DRZWI**

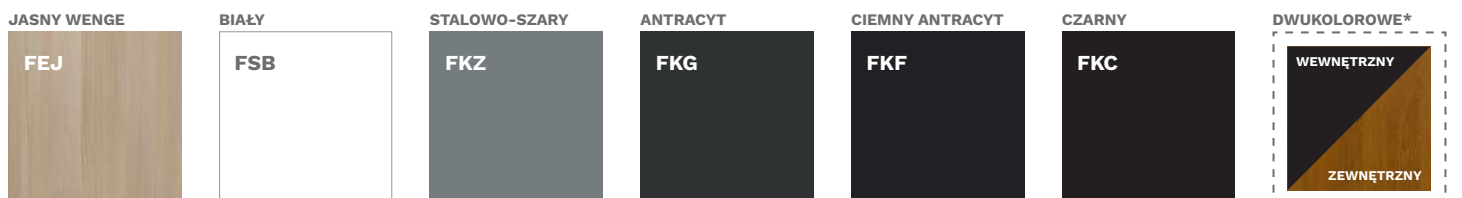

\* DOPŁATA

\*\* DLA DRZWI PRZESZKLONYCH RC2N

\*\*\* NA ZAMÓWIENIE SPECJALNE



SR3 TROMSO



SR4 TROMSO 1

<b>SZEROKOŚĆ DRZWI</b>	80N	80	90N	90E	100E*
<b>WYSOKOŚĆ DRZWI (FB, PERFOTHERM / ALUTHERM)</b>	2076 mm / 2087 mm				

MODEL	OPTIMA 50	OPTIMA 60
<b>SR3 TROMSO</b>	2 369 ZŁ	2 769 ZŁ
<b>SR4 TROMSO 1</b>	2 369 ZŁ	2 769 ZŁ
<b>SR5 TROMSO 2</b>	2 369 ZŁ	2 769 ZŁ

**WYPOSAŻENIE STANDARDOWE RC2\*\***

- SKRZYDŁO PEŁNE SPEŁNIAJĄCE WARUNKI PROGRAMU CZYSTE POWIETRZE
- 3 PRZYLGI SZKRYDŁA
- OPTIMA 60 – OŚCIEŻNICA PERFOTHERM 60
- OPTIMA 50 – OŚCIEŻNICA STAŁOWA FB LUB FN
- ZAWIASY 2D Z OSŁONKAMI W KOLORZE OKUCIA
- WZÓR TŁOCZONY
- WZÓR DWUSTRONNY
- PRÓG ALUMINIOWY
- KOMPLET OKUCIA
- SZYLDY DŁUGIE PRAGA LUB BERGEN
- WKŁADKI W KLASIE 5, SYSTEM JEDNEGO KLUCZA, ZAMEK RYGLOWY

**DOPLĄTY**

OPTIMA 60 – OŚCIEŻNICA ALUTHERM 60	950 ZŁ		1800 mm	860 ZŁ
OPTIMA 50 – OŚCIEŻNICA PERFOTHERM 50	120 ZŁ		1700 mm	835 ZŁ
DRZWI W KONSTRUKCJI THERMO PRIME***	2 800 ZŁ	POCHWYT AMSTERDAM / MONTREAL ZALECANY ELEKTROZACZEP	1500 mm	800 ZŁ
DRZWI W KONSTRUKCJI THERMO PREMIUM 75***	1 050 ZŁ		1000 mm	745 ZŁ
DRZWI W KONSTRUKCJI THERMO PREMIUM 60***	550 ZŁ		1800 mm	1 730 ZŁ
DRZWI DWUKOLOROWE	500 ZŁ	POCHWYT Z PRZYCISKIEM AMSTERDAM / MONTREAL Z DOSTOSOWANIEM SKRZYDŁA ORAZ ELEKTROZACZEPEM	1700 mm	1 710 ZŁ
PAKIET RC3	370 ZŁ		1500 mm	1 680 ZŁ
WKŁADKI W KLASIE 6 W SYSTEMIE JEDNEGO KLUCZA	180 ZŁ		1000 mm	1 630 ZŁ
OCHRONA GÓRNEGO SZYLDU	35 ZŁ	POCHWYT Z PRZYCISKIEM BEZPRZEWODOWYM AMSTERDAM NIEZBĘDNY ELEKTROZACZEP	1700 mm	1 420 ZŁ
GAŁKA-KLAMKA	55 ZŁ		1500 mm	1 390 ZŁ
KONTAKTRON	120 ZŁ			
ROZMIAR 100E	350 ZŁ	SKRACANIE DRZWI SR4 (10, 20, 30, 40 mm)		230 ZŁ
ELEKTROZACZEP Z FUNKCJĄ DZIEŃ / NOC	280 ZŁ	ZESTAW tedee PRO		2 030 ZŁ

DOŚWIETLA ALUMINIOWE STAŁE: STRONY 88-89, PEŁNA LISTA WYPOSAŻENIA: STRONY 94-99

**KOLORY DRZWI**

ORZECH ALPEJSKI

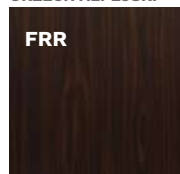

FRR

MAHOŃ

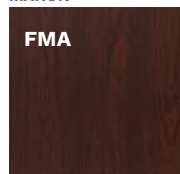

FMA

ORZECH BRAZYLIJSKI

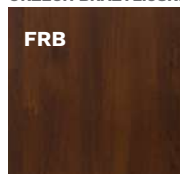

FRB

JASNY ORZECH

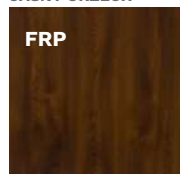

FRP

ZŁOTY DĄB

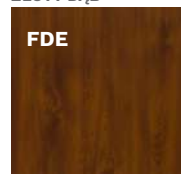

FDE

WINCHESTER

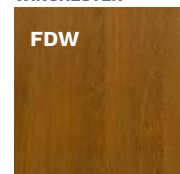

FDW

DĄB TURNER



FDT





**SR5 TROMSO 2**



**SR5 TROMSO 2**



**SR5 TROMSO 2  
STRONA WEWNĘTRZNA**



**SR4 TROMSO 1  
STRONA WEWNĘTRZNA**



**SR3 TROMSO**



**SR3 TROMSO  
STRONA WEWNĘTRZNA**

**OKUCIA standardowe**

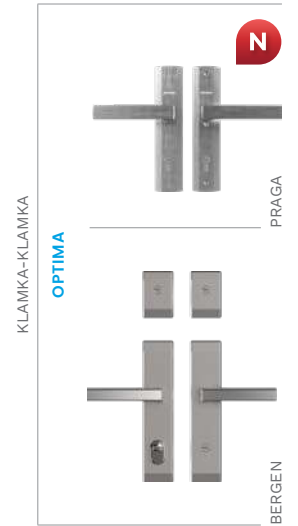

**OKUCIA za dopłatą**

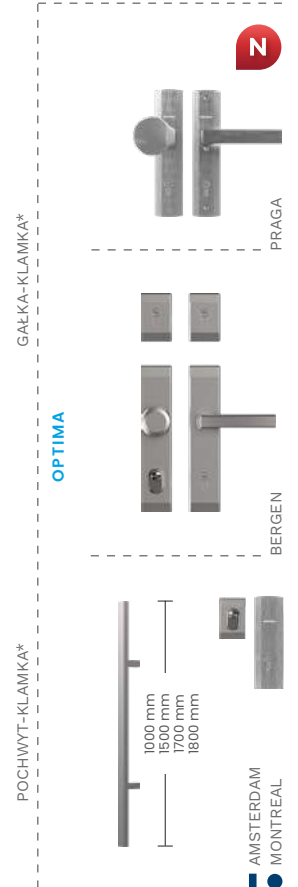

**KOLORY OKUC**



**ANODA PLATYNA**



**ANODA SREBRNA**



**ANODA CZARNA**



**INOX**



TYLKO DLA POCHWYTÓW

**JASNY WENGE**



**BIAŁY**



**STALOWO-SZARY**



**ANTRACYT**

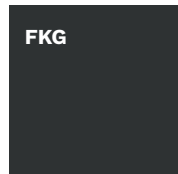

**CIEMNY ANTRACYT**

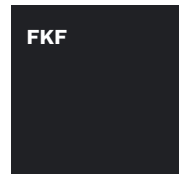

**CZARNY**

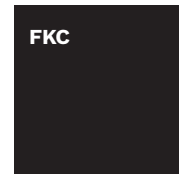

**DWUKOLOROWE\***



\* DOPŁATA

\*\* DLA DRZWI PRZESZKLONYCH RC2N

\*\*\* NA ZAMÓWIENIE SPECJALNE



W76 MODENA



W77 MODENA 2

SZEROKOŚĆ DRZWI	80	90N	90E
WYSOKOŚĆ DRZWI (FB, PERFOTHERM / ALUTHERM)	2076 mm / 2087 mm		

MODEL	OPTIMA 50	OPTIMA 60
W76 MODENA	-	3 469 Zł
W77 MODENA 2	-	3 469 Zł
W78 MODENA 3	-	3 469 Zł
WDR RAVENA	2 369 Zł	2 769 Zł

**WYPOSAŻENIE STANDARDOWE RC2\*\***

- SKRZYDŁO SPEŁNIAJĄCE WARUNKI PROGRAMU CZYSTE POWIETRZE
- PRÓG ALUMINIOWY
- 3 PRZYLGSI SZKRYDŁA
- KOMPLET OKUĆ
- OPTIMA 60 – OŚCIEŻNICA PERFOTHERM 60
- OPTIMA 50 – OŚCIEŻNICA STALOWA FB LUB FN
- SZYLDY DŁUGIE PRAGA LUB BERGEN
- ZAWIASY 2D Z OSŁONKAMI W KOLORZE OKUĆ
- WKŁADKI W KLASIE 5, SYSTEM JEDNEGO KLUCZA, ZAMEK RYGLOWY
- WZÓR DWUSTRONNY
- GŁĘBOKIE TŁOCZENIE WEWNĘTRZNE

**DOPLĄTY**

OPTIMA 60 – OŚCIEŻNICA ALUTHERM 60	950 Zł	PAKIET RC3 (OPTIMA 60 WDR)	370 Zł
OPTIMA 50 – OŚCIEŻNICA PERFOTHERM 50	120 Zł	OCHRONA GÓRNEGO SZYLDU	35 Zł
DRZWI W KONSTRUKCJI THERMO PRIME***	2 800 Zł	GAŁKA-KLAMKA	55 Zł
DRZWI W KONSTRUKCJI THERMO PREMIUM 75***	1 050 Zł	KONTAKTRON	120 Zł
DRZWI W KONSTRUKCJI THERMO PREMIUM 60***	550 Zł	ELEKTROZACZEP Z FUNKCJĄ DZIEŃ / NOC	280 Zł
DRZWI DWUKOLOROWE	500 Zł	SKRACANIE DRZWI (10, 20, 30, 40, 60, 80, 100 mm)	230 Zł
WKŁADKI W KLASIE 6 W SYSTEMIE JEDNEGO KLUCZA	180 Zł	ZESTAW <b>tedee PRO</b>	2 030 Zł

DOŚWIETLA ALUMINIOWE STAŁE: STRONY 88-89, PEŁNA LISTA WYPOSAŻENIA: STRONY 94-99

**SZYBY**

MATOWA



REFLEX BRĄZ



MIRA STAR LUSTRO



**KOLORY DRZWI**

ORZECH ALPEJSKI



MAHOŃ

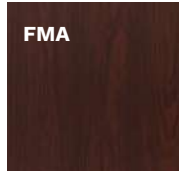

ORZECH BRAZYLIJSKI

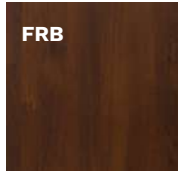

JASNY ORZECH

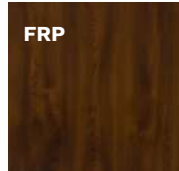

ZŁOTY DĄB



WINCHESTER

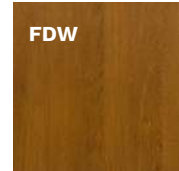

BIAŁY





**W78 MODENA 3**



**WDR RAVENA**



**WDR RAVENA  
STRONA WEWNĘTRZNA**



**W77 MODENA 2  
STRONA WEWNĘTRZNA**



**W76 MODENA**



**W78 MODENA 3**

**OKUCIA standardowe**



**OKUCIA za dopłatą**

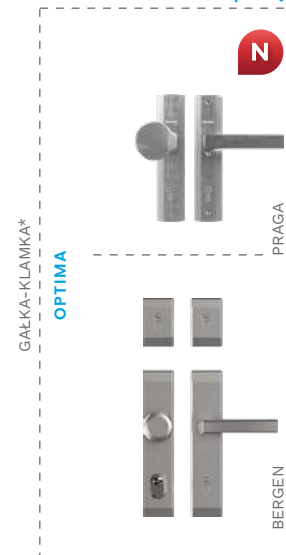

**KOLORY OKUC**

ANODA PLATYNA



ANODA SREBRNA



ANODA CZARNA



**KOLORY DRZWI**

STALOWO-SZARY



ANTRACYT

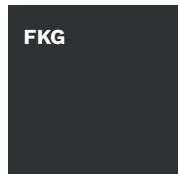

CIEMNY ANTRACYT

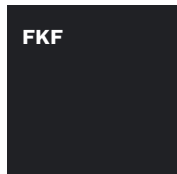

**DWUKOLOROWE\***



\* DOPŁATA

\*\* DLA DRZWI PRZESZKLONYCH RC2N

\*\*\* NA ZAMÓWIENIE SPECJALNE



WJ1 NICEA 5



WJ1 NICEA 5  
STRONA WEWNĘTRZNA

SZEROKOŚĆ DRZWI	80	90N	90E
WYSOKOŚĆ DRZWI (FB, PERFOTHERM / ALUTHERM)	2076 mm / 2087 mm		

MODEL	OPTIMA 50	OPTIMA 60
WJ1 NICEA 5	-	3 769 Zł
W23 OLYMPIA	-	3 469 Zł

**WYPOSAŻENIE STANDARDOWE RC2\*\***

- SKRZYDŁO PRZESZKLONE SPEŁNIAJĄCE WARUNKI PROGRAMU CZYSTE POWIETRZE
- 3 PRZYLGI SZKRYDŁA
- OŚCIEŻNICA PERFOTHERM 60
- ZAWIASY 2D Z OSŁONKAMI W KOLORZE OKUĆ
- WZÓR DWUSTRONNY
- PRÓG ALUMINIOWY
- KOMPLET OKUCIA
- SZYLDY DŁUGIE PRAGA LUB BERGEN
- WKŁADKI W KLASIE 5, SYSTEM JEDNEGO KLUCZA, ZAMEK RYGLOWY
- GŁĘBOKIE TŁOCZENIE WEWNĘTRZNE

**DOPLĄTY**

OPTIMA 60 – OŚCIEŻNICA ALUTHERM 60	950 Zł	OCHRONA GÓRNEGO SZYLDU	35 Zł
DRZWI W KONSTRUKCJI THERMO PRIME***	2 800 Zł	GAŁKA-KLAMKA	55 Zł
DRZWI W KONSTRUKCJI THERMO PREMIUM 75***	1 050 Zł	KONTAKTRON	120 Zł
DRZWI W KONSTRUKCJI THERMO PREMIUM 60***	550 Zł	ROZMIAR 100E (W23)	350 Zł
DRZWI DWUKOLOROWE	500 Zł	ELEKTROZACZEP Z FUNKCJĄ DZIEŃ / NOC	280 Zł
PAKIET RC3 (OPTIMA 60 WDR)	370 Zł	SKRACANIE DRZWI (10, 20, 30, 40, 60, 80, 100 mm)	230 Zł
WKŁADKI W KLASIE 6 W SYSTEMIE JEDNEGO KLUCZA	180 Zł	ZESTAW <b>tedee PRO</b>	2 030 Zł

DOŚWIETLA ALUMINIOWE STAŁE: STRONY 88-89, PEŁNA LISTA WYPOSAŻENIA: STRONY 94-99

**SZYBY**

MATOWA



REFLEX BRĄZ



MIRA STAR LUSTRO



**KOLORY DRZWI**

ORZECH ALPEJSKI



MAHOŃ

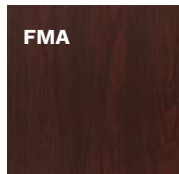

ORZECH BRAZYLIJSKI

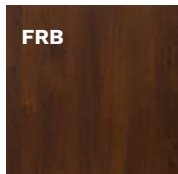

JASNY ORZECH

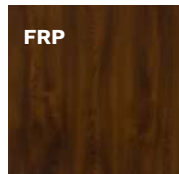

ZŁOTY DĄB

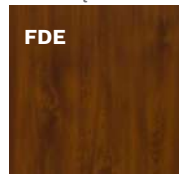

WINCHESTER

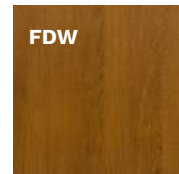

BIAŁY





**W23 OLYMPIA**



**W23 OLYMPIA**  
STRONA WEWNĘTRZNA



**W23 OLYMPIA**



**W23 OLYMPIA**  
STRONA WEWNĘTRZNA



**KOLORY DRZWI**

STALOWO-SZARY



ANTRACYT

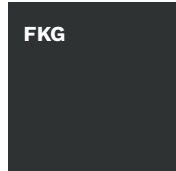

CIEMNY ANTRACYT

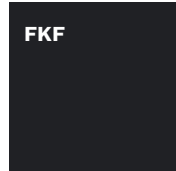

**OKUCIA standardowe**

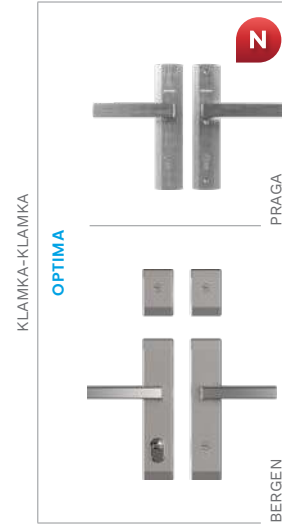

**OKUCIA za dopłatą**

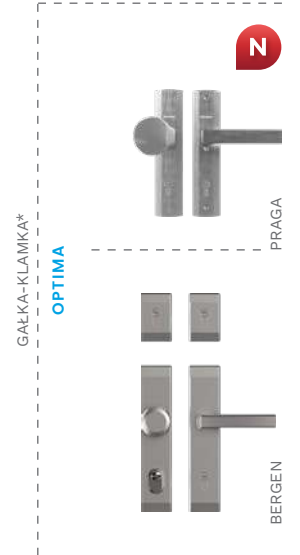

**KOLORY OKUĆ**

ANODA PLATYNA



ANODA SREBRNA



ANODA CZARNA



**DWUKOLOROWE\***



\* DOPŁATA

\*\* DLA DRZWI PRZESZKLONYCH RC2N



**W91 WERONA**



**W94 WERONA 1**

<b>SZEROKOŚĆ DRZWI</b>	80	90N	90E
<b>WYSOKOŚĆ DRZWI (FB, PERFOTHERM / ALUTHERM)</b>	2076 mm / 2087 mm		

MODEL	OPTIMA 50	OPTIMA 60
<b>W91 WERONA</b>	2 369 zł	2 769 zł
<b>W94 WERONA 1</b>	-	3 169 zł
<b>W93 WERONA 3</b>	-	3 469 zł
<b>W6A WERONA 4</b>	-	3 469 zł
<b>WQA WERONA 5</b>	-	3 469 zł

**WYPOSAŻENIE STANDARDOWE RC2\*\***

- SKRZYDŁO SPEŁNIAJĄCE WARUNKI PROGRAMU CZYSTE POWIETRZE
- PRÓG ALUMINIOWY
- 3 PRZYLGI SZKRYDŁA
- KOMPLET OKUĆ
- OPTIMA 60 – OŚCIEŻNICA PERFOTHERM 60
- OPTIMA 50 – OŚCIEŻNICA STALOWA FB LUB FN
- SZYLDY DŁUGIE PRAGA LUB BERGEN
- ZAWIASY 2D Z OSŁONKAMI W KOLORZE OKUĆ
- WKŁADKI W KLASIE 5, SYSTEM JEDNEGO KLUCZA, ZAMEK RYGLOWY
- WZÓR DWUSTRONNY
- GŁĘBOKIE TŁOCZENIE WEWNĘTRZNE

**DOPLATY**

OPTIMA 60 – OŚCIEŻNICA ALUTHERM 60	950 zł	WKŁADKI W KLASIE 6 W SYSTEMIE JEDNEGO KLUCZA	180 zł
OPTIMA 50 – OŚCIEŻNICA PERFOTHERM 50	120 zł	PAKIET RC3 (OPTIMA 60 W91)	370 zł
DRZWI W KONSTRUKCJI THERMO PRIME***	2 800 zł	OCHRONA GÓRNEGO SZYLDU	35 zł
DRZWI W KONSTRUKCJI THERMO PREMIUM 75***	1 050 zł	GAŁKA-KLAMKA	55 zł
DRZWI W KONSTRUKCJI THERMO PREMIUM 60***	550 zł	KONTAKTRON	120 zł
DRZWI DWUKOLOROWE	500 zł	ELEKTROZACZEP Z FUNKCJĄ DZIEŃ / NOC	280 zł
GŁĘBOKIE TŁOCZENIE ZEWNĘTRZNE WZORU W91	600 zł	SKRACANIE DRZWI (10, 20, 30, 40, 60, 80, 100 mm)	230 zł
		ZESTAW tedee PRO	2 030 zł

DOŚWIETLA ALUMINIOWE STAŁE: STRONY 88-89, PEŁNA LISTA WYPOSAŻENIA: STRONY 94-99

**SZYBY**

**MATOWA**



**REFLEX BRĄZ**



**MIRA STAR LUSTRO**



**KOLORY DRZWI**

**ORZECH ALPEJSKI**



**MAHOŃ**

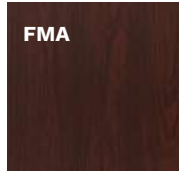

**ORZECH BRAZYLIJSKI**

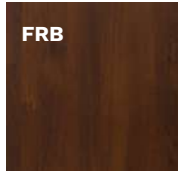

**JASNY ORZECH**

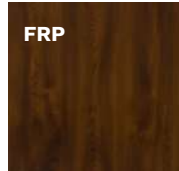

**ZŁOTY DĄB**



**WINCHESTER**

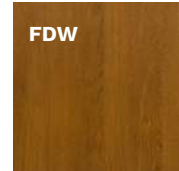

**BIAŁY**





**W93 WERONA 3**



**W6A WERONA 4**



**W6A WERONA 4  
STRONA WEWNĘTRZNA**



**WQA WERONA 5**



**WQA WERONA 5  
STRONA WEWNĘTRZNA**



**W91 WERONA**

**OKUCIA standardowe**

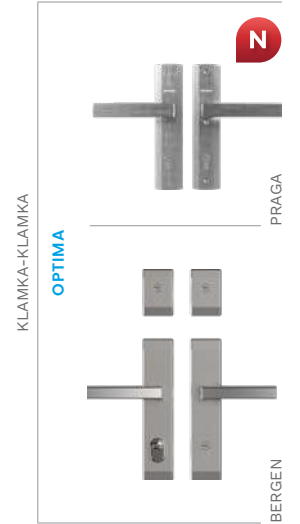

**OKUCIA za dopłatą**

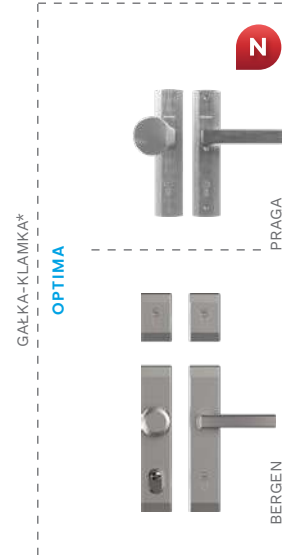

**KOLORY OKUCI**

ANODA PLATYNA



ANODA SREBRNA



ANODA CZARNA



**KOLORY DRZWI**

STALOWO-SZARY



ANTRACYT

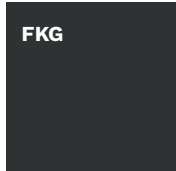

CIEMNY ANTRACYT

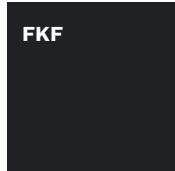

**DWUKOLOROWE\***



\* DOPŁATA

\*\* DLA DRZWI PRZESZKLONYCH RC2N

\*\*\* NA ZAMÓWIENIE SPECJALNE



W24 LIZBONA



W9N WENECJA

SZEROKOŚĆ DRZWI	80	90N	90E
WYSOKOŚĆ DRZWI (FB, PERFOTHERM / ALUTHERM)	2076 mm / 2087 mm		
<b>MODEL</b>	<b>OPTIMA 50</b>	<b>OPTIMA 60</b>	
W24 LIZBONA	2 369 Zł	2 769 Zł	
W9N WENECJA	2 369 Zł	2 769 Zł	
W13 LONDYN	2 369 Zł	2 769 Zł	
W5L LONDYN 1	-	3 169 Zł	

**WYPOSAŻENIE STANDARDOWE RC2\*\***

- SKRZYDŁO SPEŁNIAJĄCE WARUNKI PROGRAMU CZYSTE POWIETRZE
- 3 PRZYLGI SZKRZYDŁA
- OPTIMA 60 – OŚCIEŻNICA PERFOTHERM 60
- OPTIMA 50 – OŚCIEŻNICA STAŁOWA FB LUB FN
- ZAWIASY 2D Z OSŁONKAMI W KOLORZE OKUĆ
- WZÓR DWUSTRONNY
- PRÓG ALUMINIOWY
- KOMPLET OKUĆ
- SZYLDY DŁUGIE PRAGA LUB BERGEN
- WKŁADKI W KLASIE 5, SYSTEM JEDNEGO KLUCZA, ZAMEK RYGŁOWY
- GŁĘBOKIE TŁOCZENIE WEWNĘTRZNE

**DOPLĄTY**

OPTIMA 60 – OŚCIEŻNICA ALUTHERM 60	950 Zł	WKŁADKI W KLASIE 6 W SYSTEMIE JEDNEGO KLUCZA	180 Zł
OPTIMA 50 – OŚCIEŻNICA PERFOTHERM 50	120 Zł	PAKIET RC3 (OPTIMA 60 W91)	370 Zł
DRZWI W KONSTRUKCJI THERMO PRIME***	2 800 Zł	OCHRONA GÓRNEGO SZYLDU	35 Zł
DRZWI W KONSTRUKCJI THERMO PREMIUM 75***	1 050 Zł	GAŁKA-KLAMKA	55 Zł
DRZWI W KONSTRUKCJI THERMO PREMIUM 60***	550 Zł	KONTAKTRON	120 Zł
DRZWI DWUKOLOROWE	500 Zł	ELEKTROZACZEP Z FUNKCJĄ DZIEŃ / NOC	280 Zł
GŁĘBOKIE TŁOCZENIE ZEWNĘTRZNE***	600 Zł	SKRACANIE DRZWI (10, 20, 30, 40, 60, 80, 100 mm)	230 Zł
		ZESTAW tedee PRO	2 030 Zł

DOŚWIETLA ALUMINIOWE STAŁE: STRONY 88-89, PEŁNA LISTA WYPOSAŻENIA: STRONY 94-99

**SZYBY**

MATOWA



REFLEX BRĄZ



MIRA STAR LUSTRO



**KOLORY DRZWI**

ORZECH ALPEJSKI

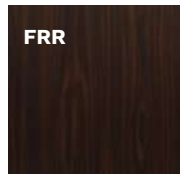

MAHOŃ

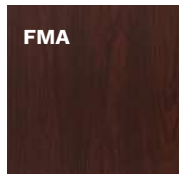

ORZECH BRAZYLIJSKI

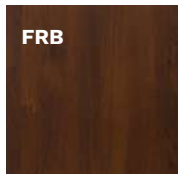

JASNY ORZECH

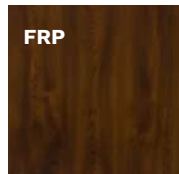

ZŁOTY DĄB

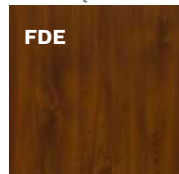

WINCHESTER

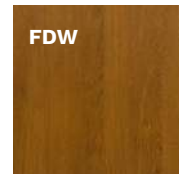

BIAŁY







**W13 LONDYN**



**W13 LONDYN**  
STRONA WEWNĘTRZNA



**W24 LIZBONA**



**W9N WENECJA**  
STRONA WEWNĘTRZNA



**W5L LONDYN 1**



**W5L LONDYN 1**  
STRONA WEWNĘTRZNA

**OKUCIA standardowe**

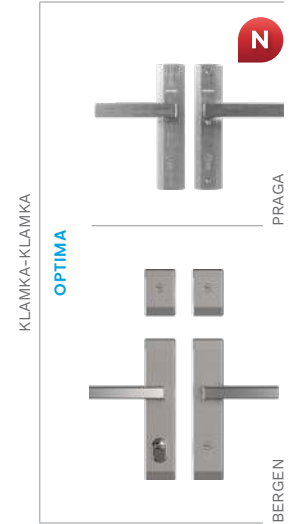

**OKUCIA za dopłatą**

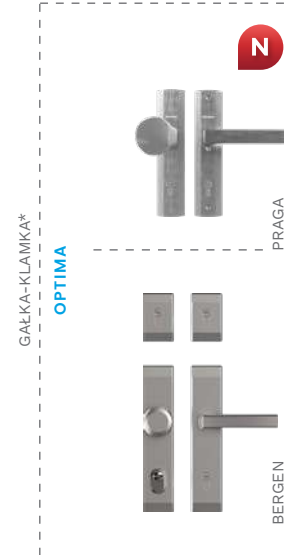

**KOLORY OKUĆ**

**ANODA PLATYNA**



**ANODA SREBRNA**



**ANODA CZARNA**



**KOLORY DRZWI**

**STALOWO-SZARY**



**ANTRACYT**

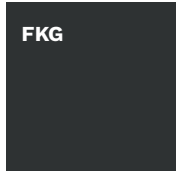

**CIEMNY ANTRACYT**

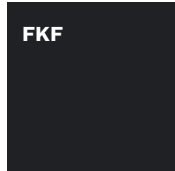

**DWUKOLOROWE\***

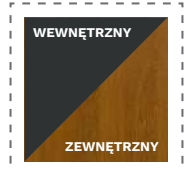

\* DOPŁATA

\*\* DLA DRZWI PRZESZKLONYCH RC2N

\*\*\* NA ZAMÓWIENIE SPECJALNE



W54 BARCELONA



W53 BARCELONA 1

SZEROKOŚĆ DRZWI	80	90N	90E
WYSOKOŚĆ DRZWI (FB, PERFOTHERM / ALUTHERM)	2076 mm / 2087 mm		

MODEL	OPTIMA 50	OPTIMA 60
W54 BARCELONA	2 369 Zł	2 769 Zł
W53 BARCELONA 1	-	3 169 Zł
G76 GENEWA 1	-	3 169 Zł
G75 GENEWA 2	-	3 169 Zł
D75 GENEWA 3	2 369 Zł	2 769 Zł

#### WYPOSAŻENIE STANDARDOWE RC2\*\*

- SKRZYDŁO SPEŁNIAJĄCE WARUNKI PROGRAMU CZYSTE POWIETRZE
- 3 PRZYLGI SZKRYDŁA
- OPTIMA 60 – OŚCIEŻNICA PERFOTHERM 60
- OPTIMA 50 – OŚCIEŻNICA STAŁOWA FB LUB FN
- ZAWIASY 2D Z OSŁONKAMI W KOLORZE OKUĆ
- WZÓR DWUSTRONNY
- PRÓG ALUMINIOWY
- KOMPLET OKUĆ
- SZYLDY DŁUGIE PRAGA LUB BERGEN
- WKŁADKI W KLASIE 5, SYSTEM JEDNEGO KLUCZA, ZAMEK RYGLOWY
- GŁĘBOKIE TŁOCZENIE WEWNĘTRZNE

#### DOPLATY

OPTIMA 60 – OŚCIEŻNICA ALUTHERM 60	950 Zł	WKŁADKI W KLASIE 6 W SYSTEMIE JEDNEGO KLUCZA	180 Zł
OPTIMA 50 – OŚCIEŻNICA PERFOTHERM 50	120 Zł	PAKIET RC3 (OPTIMA 60 W91)	370 Zł
DRZWI W KONSTRUKCJI THERMO PRIME***	2 800 Zł	OCHRONA GÓRNEGO SZYLDU	35 Zł
DRZWI W KONSTRUKCJI THERMO PREMIUM 75***	1 050 Zł	GAŁKA-KLAMKA	55 Zł
DRZWI W KONSTRUKCJI THERMO PREMIUM 60***	550 Zł	KONTAKTRON	120 Zł
DRZWI DWUKOLOROWE	500 Zł	ELEKTROZACZEP Z FUNKCJĄ DZIEŃ / NOC	280 Zł
GŁĘBOKIE TŁOCZENIE ZEWNĘTRZNE W54***	600 Zł	SKRACANIE DRZWI (10, 20, 30, 40, 60, 80, 100 mm)	230 Zł
		ZESTAW tedee PRO	2 030 Zł

DOŚWIETLA ALUMINIOWE STAŁE: STRONY 88-89, PEŁNA LISTA WYPOSAŻENIA: STRONY 94-99

#### SZYBY

MATOWA



REFLEX BRĄZ



MIRA STAR LUSTRO



#### KOLORY DRZWI

ORZECH ALPEJSKI



FRR

MAHOŃ

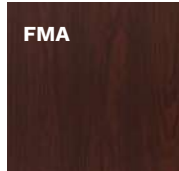

FMA

ORZECH BRAZYLIJSKI

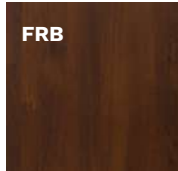

FRB

JASNY ORZECH

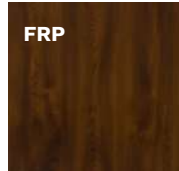

FRP

ZŁOTY DĄB



FDE

WINCHESTER

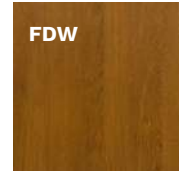

FDW

BIAŁY



FSB



**G76 GENEWA 1**



**G76 GENEWA 1  
STRONA WEWNĘTRZNA**



**G75 GENEWA 2**



**W53 BARCELONA 1  
STRONA WEWNĘTRZNA**



**D75 GENEWA 3**



**D75 GENEWA 3  
STRONA WEWNĘTRZNA**

**OKUCIA standardowe**

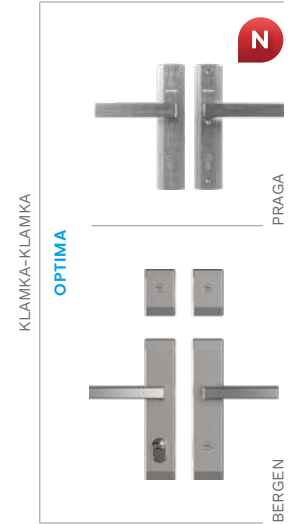

**OKUCIA za dopłatą**

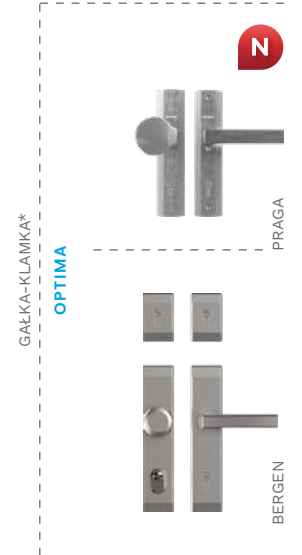

**KOLORY OKUĆ**

**ANODA PLATYNA**



**ANODA SREBRNA**



**ANODA CZARNA**

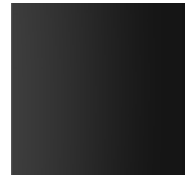

**KOLORY DRZWI**

**STALOWO-SZARY**



**ANTRACYT**

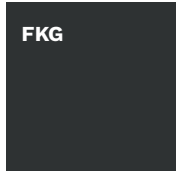

**CIEMNY ANTRACYT**

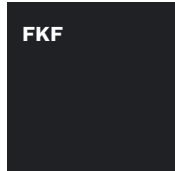

**DWUKOLOROWE\***



\* DOPŁATA

\*\* DLA DRZWI PRZESZKLONYCH RC2N

\*\*\* NA ZAMÓWIENIE SPECJALNE

Drzwi OPTIMA 60 DUO to propozycja dla osób poszukujących drzwi o niestandardowych wymiarach. Dzięki zastosowaniu tzw. skrzydła biernego można uzyskać większą szerokość przejścia. Skrzydło bierne jest dostępne zarówno bez przeszklenia jak i z przeszkleniem, jednocześnie spełniając funkcję doświetla bocznego.

**CHARAKTERYSTYKA**

- ✓ DRZWI WEJŚCIOWE DO BUDYNKÓW JEDNO I WIELORODZINNYCH
- ✓ SKRZYDŁA STALOWE O GRUBOŚCI 60 mm WYPEŁNIONE EKSPANDOWANYM POLISTYRENEM MODYFIKOWANYM
- ✓ DOSTĘPNE W ZESTAWIE Z OŚCIEŻNICĄ PERFOTHERM 60 ORAZ PROGIEM ALUMINIOWYM
- ✓ OPCJONALNIE ZA DOPŁATĄ OŚCIEŻNICA ALUMINIOWA ALUTHERM 60
- ✓ SKRZYDŁA BIERNE W WERSJI PEŁNEJ I PRZESZKLONEJ, W ROZMIARACH 30, 40, 50 cm.
- ✓ DRZWI DOSTĘPNE W 12 KOLORACH

WYMIARY ZEWNĘTRZNE OŚCIEŻNIC ORAZ OTWORY MONTAŻOWE PODANE NA STRONACH 104-105.

**WZORY SKRZYDEŁ BIERNYCH\***

Cena skrzydła biernego zawiera cenę dostawki oraz dopłatę do progu oraz ościeżnicy.  
Dopłata do ościeżnicy Alutherm 60 - 1 000 Zł .

NAZWA	ROZMIAR	CENA
P00	30 40 50	1 450 Zł
PD4	40	1 450 Zł
GH1	40 50	2 100 Zł
GC2	40 50	2 100 Zł
GN5	30 40 50	2 150 Zł
GPD	30 40 50	2 100 Zł
DN3 / DN3B	30 40 50	2 150 Zł
DN6 / DN6B	30 40 50	2 150 Zł
DT8 / DT8B	50	2 350 Zł
DW9 / DW9B	50	2 350 Zł
DW8 / DW8B	50	2 350 Zł
DPE / DPEB	30 40 50	2 100 Zł
PD5	30 40 50	1 650 Zł
PD5A	30 40 50	1 650 Zł
PD5B	30 40 50	1 650 Zł
NMB	30 40 50	1 650 Zł
NMBA	30 40 50	1 650 Zł
NMBB	30 40 50	1 650 Zł
NMA	30 40 50	1 650 Zł
NMAA	30 40 50	1 650 Zł
NMAB	30 40 50	1 650 Zł



**P00**



**PD4**



**GH1**



**GC2**



**GN5**



**GDP**



**DN3**



**DN3B**



**DN6**



**DN6B**



**DT8**



**DT8B**



**DW8**



**DW8B**



**DW9**



**DW9B**



**DPE**



**PD5**



**PD5A**



**PD5B**



**NMB**



**NMBA**

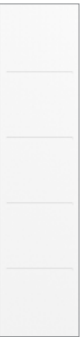

**NMA**



**NMAA**



**SOJ BERGAMO 2 + NMBA**



**NS5 HANOVER 5 + DW9**



**ST8 RYGA + P00**



**TMMA TOKIO 2 A + P00**



**NS9 MILANO 12 + DW8**



**SNUA MILANO 4 A + PD5A**



**NT2B TURYN 2 B + DT8B**



**ST4A UPPSALA 1 A + NMAA**



**NS6 HANOVER 6 + DW8**



ZESTAW GL



ZESTAW G



ZESTAW GP



ZESTAW L

## DOŚWIETLA BOCZNE\*

WYSOKOŚĆ Hz	RODZAJ DOŚWIETLA / SZYBY	SZEROKOŚĆ Ld/Pd						
		do 300 mm	do 400 mm	do 500 mm	do 600 mm	do 700 mm	do 800 mm	do 900 mm
2087 mm	DOŚWIETLA Z SZYBĄ BEZPIECZNA	2 050 Zł	2 220 Zł	2 440 Zł	2 640 Zł	2 890 Zł	3 140 Zł	3 390 Zł
	DOSWIETLA ANTYWŁAMANIOWE RC2 Z SZYBĄ P4	2 200 Zł	2 370 Zł	2 590 Zł	2 790 Zł	3 040 Zł	3 290 Zł	3 540 Zł
do 2200 mm	DOŚWIETLA Z SZYBĄ BEZPIECZNA	2 150 Zł	2 320 Zł	2 540 Zł	2 740 Zł	2 990 Zł	3 240 Zł	3 490 Zł
	DOSWIETLA ANTYWŁAMANIOWE RC2 Z SZYBĄ P4	2 300 Zł	2 470 Zł	2 690 Zł	2 890 Zł	3 140 Zł	3 390 Zł	3 640 Zł
do 2300 mm	DOŚWIETLA Z SZYBĄ BEZPIECZNA	2 200 Zł	2 370 Zł	2 590 Zł	2 790 Zł	3 040 Zł	3 290 Zł	3 540 Zł
	DOSWIETLA ANTYWŁAMANIOWE RC2 Z SZYBĄ P4	2 350 Zł	2 520 Zł	2 740 Zł	2 940 Zł	3 190 Zł	3 440 Zł	3 690 Zł
do 2400 mm	DOŚWIETLA Z SZYBĄ BEZPIECZNA	2 250 Zł	2 420 Zł	2 640 Zł	2 840 Zł	3 090 Zł	3 340 Zł	3 590 Zł
	DOSWIETLA ANTYWŁAMANIOWE RC2 Z SZYBĄ P4	2 400 Zł	2 570 Zł	2 790 Zł	2 990 Zł	3 240 Zł	3 490 Zł	3 740 Zł

DOŚWIETLA BOCZNE SZEROKOŚĆ STANDARD W PODZIAŁCE CO 50 mm. W PODZIAŁCE CO 10 mm DOPLATA 25%.

## OŚCIEŻNICA ALUTHERM

ROZMIAR	WYSOKOŚĆ Hz	SZEROKOŚĆ Sc
80	standard 2087 mm niestandardowe:	918 mm
90N	2150 mm	988 mm
	2200 mm	
90E	2250 mm	1031 mm
	2300 mm	
100E	2350 mm	1131 mm
	2400 mm	

DLA DRZWI Z SAMOZAMYKACZEM UKRYTYM WYSOKOŚĆ CAŁKOWITA OŚCIEŻNICY +3,5 mm.

Aby uzyskać kompletną cenę drzwi z doświetleniem należy dodać:

- dla THERMO PRIME:
  - cenę drzwi,
  - cenę doświetla;
- dla THERMO PREMIUM i OPTIMA:
  - cenę drzwi,
  - dopłatę za ościeżnicę ALUTHERM,
  - cenę doświetla.



**ZESTAW P**



**ZESTAW LP**



**ZESTAW LGP**

**DOŚWIETLA GÓRNE\***

WYSOKOŚĆ Hd	RODZAJ DOŚWIETLA / SZYBY	SZEROKOŚĆ Ld/B/Pd				
		do 1150 mm	do 1550 mm	do 1950 mm	do 2350 mm	do 2950 mm
300 mm	DOŚWIETLA Z SZYBĄ BEZPIECZNA	1 254 Zł	1 474 Zł	1 694 Zł	1 914 Zł	2 134 Zł
400 mm		1 309 Zł	1 529 Zł	1 749 Zł	1 969 Zł	2 189 Zł
500 mm		1 364 Zł	1 584 Zł	1 804 Zł	2 024 Zł	2 244 Zł
300 mm	DOŚWIETLA ANTYWŁAMANIOWE RC2 Z SZYBĄ P4	1 584 Zł	2 024 Zł	2 464 Zł	2 904 Zł	3 344 Zł
400 mm		1 639 Zł	2 079 Zł	2 519 Zł	2 959 Zł	3 399 Zł
500 mm		1 694 Zł	2 134 Zł	2 574 Zł	3 014 Zł	3 454 Zł

DOŚWIETLA GÓRNE WYSOKOŚĆ STANDARD W PODZIAŁCE CO 50 mm. W PODZIAŁCE CO 10 mm DOPLATA 25%.

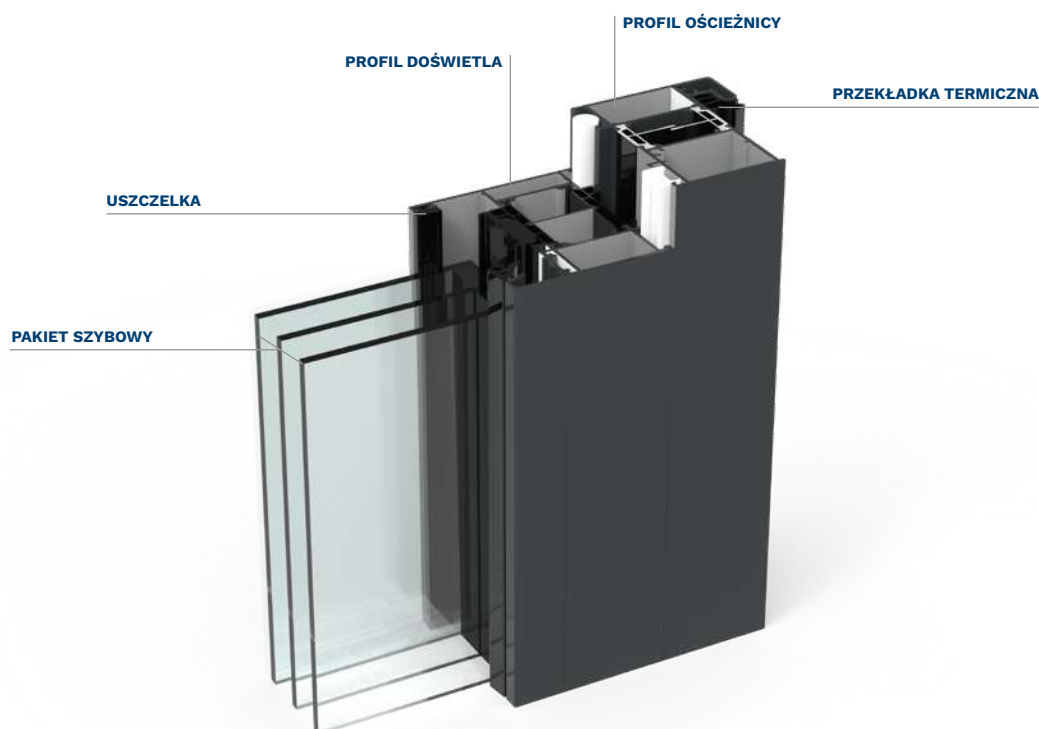

\* DOPLATA

WYBIERZ KOLOR SWOICH DRZWI

ORZECH ALPEJSKI



MAHOŃ



ORZECH BRAZYLIJSKI



JASNY ORZECH



BIAŁY

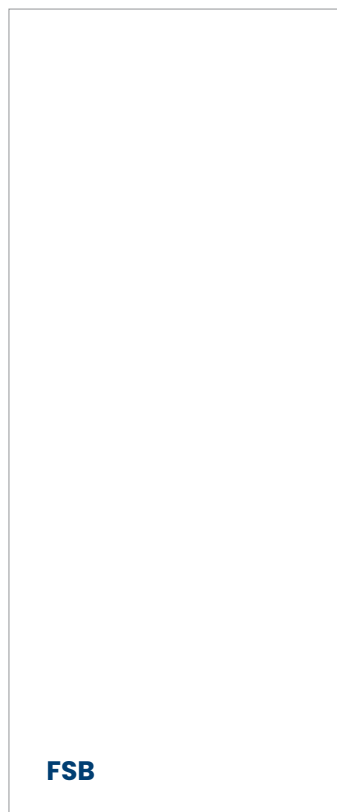

STALOWOSZARY

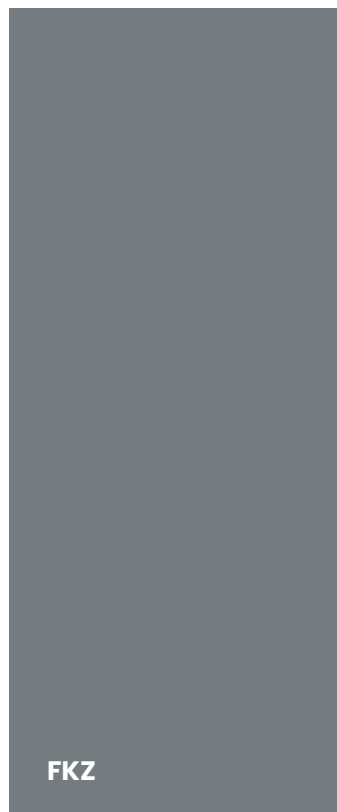

ANTRACYT

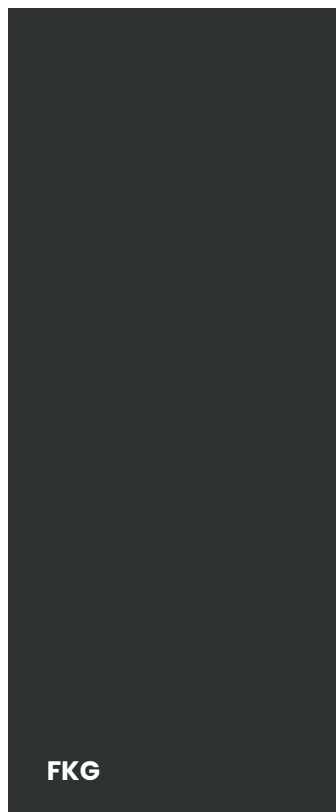

CIEMNY ANTRACYT

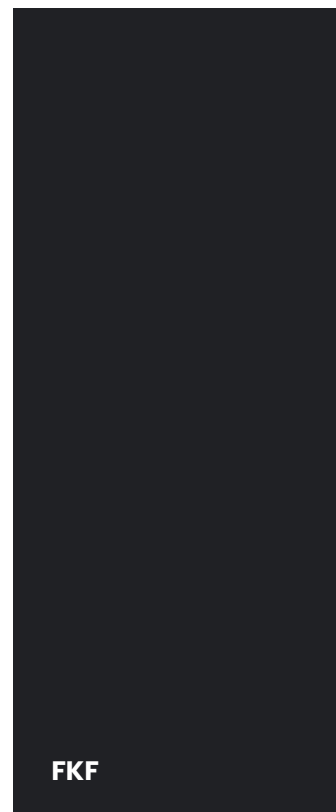



WYBIERZ KOLOR SWOICH DRZWI

## ZŁOTY DĄB



FDE

## WINCHESTER



FDW

## DĄB TURNER



FDT

## JASNY WENGE



FEJ

## CZARNY



FKC

## DWUKOLOROWE\*

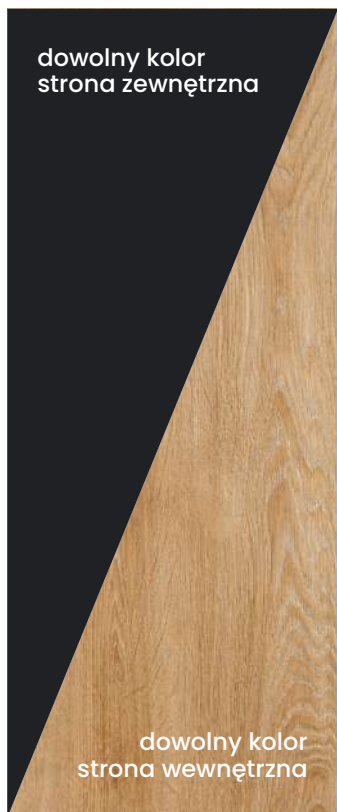
dowolny kolor  
strona zewnętrznadowolny kolor  
strona wewnętrzna

Aby uzyskać niepowtarzalną konfigurację drzwi do naszego domu możemy połączyć dowolnie dwa kolory z dostępnej palety. Strona zewnętrzna skrzydła drzwi, jak i ościeżnicy, będzie wówczas miała odmienny kolor niż strona wewnętrzna. W taki sposób możemy jeszcze lepiej dopasować stylistykę drzwi do projektu elewacji oraz wnętrza.

Bez dodatkowych dopłat dostępne są także skrzydła drzwi w wybranym kolorze z ościeżnicą w innym kolorze, wybranym według upodobań zamawiającego.



**PRAGA**  
KLAMKA-KLAMKA  
SZYLD DŁUGI

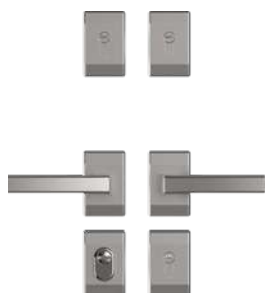

**BERGEN**  
KLAMKA-KLAMKA  
SZYLD DZIELONY



**PRAGA**  
KLAMKA-KLAMKA  
SZYLD DŁUGI  
SZYLD ZAMKA GÓRNEGO  
BEZ OCHRONY WKŁADKI



**BERGEN**  
KLAMKA-KLAMKA  
SZYLD DŁUGI  
SZYLD ZAMKA GÓRNEGO  
BEZ OCHRONY WKŁADKI

KOMPLET WKŁADEK W SYSTEMIE JEDNEGO KLUCZA, SYSTEM AB (dla drzwi z zamkiem listwowym – jedna wkładka)	<b>KLASA 5</b>
ILOŚĆ KLUCZY	<b>5 + 2</b>
SZYLD PRAGA LUB BERGEN	<b>do wyboru</b>
NASADKI NA ZAWIASY W KOLORZE OSPRZĘTU	<b>✓</b>

### EVO – WKŁADKA W KLASIE 5



KLASA ZABEZPIECZEŃ	<b>KLASA 5</b>
TRWAŁOŚĆ MECHANIZMU	<b>100 000</b>
ILOŚĆ ZASTAWEK	<b>12 zastawek: 9 w dwóch rzędach oraz 3 boczne</b>
RODZAJ KLUCZA	<b>poziomy nawiercany</b>
ILOŚĆ KOMBINACJI KODU KLUCZA	<b>9 300 000</b>
ODPORNOŚĆ NA WŁAMANIE	<b>C</b>
ODPORNOŚĆ NA KORÓZJĘ	<b>C</b>
ODPORNOŚĆ OGNIOWA	<b>✓</b>
OCHRONA PRZECIWOZWIERCENIOWA	<b>dwie stalowe hartowane niklowane szpilki antyrozwierceniowe w korpusie wkładki</b>
BEZPIECZNE SPRZĘGŁO	<b>brak</b>
ILOŚĆ KLUCZY	<b>5 kluczy z nowego srebra (docelowych) + 2 klucze (budowlane)</b>
INNE	<b>karta kodowa</b>
GWARANCJA	<b>2 lata</b>
tedee READY	<b>brak</b>

### SYSTEM AB



2 x klucze budowlane "A" otwierają zamek do czasu aż nie zostanie użyty klucz "B".



5 x klucze docelowe użycie klucza "B" dezaktywuje klucze budowlane "A". Bezpieczne opakowanie zawiera zestaw kluczy "B" i kartę kodową niezbędną do dorobienia kluczy.

### KOLORY OKUĆ

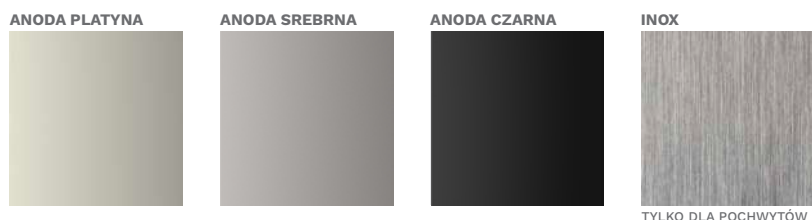

### KOLORY WKŁADEK

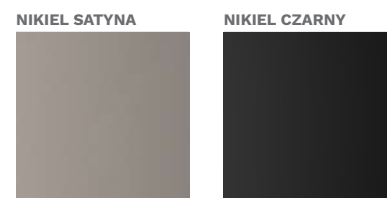

ZESTAWY OSPRZĘTU ZA DOPLATĄ



**PRAGA**  
GAŁKA-KLAMKA  
SZYLD DŁUGI



**BERGEN**  
GAŁKA-KLAMKA  
SZYLD DZIELONY



**BERGEN**  
GAŁKA-KLAMKA  
SZYLD DŁUGI  
ZAMEK DODATKOWY  
Z OCHRONĄ WKŁADKI



**AMSTERDAM / BERGEN**  
POCHWYT-KLAMKA  
SZYLD PIERŚCIENIOWY  
SZYLD DZIELONY



**AMSTERDAM / PRAGA**  
POCHWYT-KLAMKA  
SZYLD PRAGA DLA POCHWYTU  
SZYLD DZIELONY

THERMO PREMIUM – SZYLD ZAMKA DODATKOWEGO Z OCHRONĄ WKŁADKI	+35 Zł
ZESTAW GAŁKA-KLAMKA	+55 Zł
WKŁADKI W KLASIE 6 W SYSTEMIE JEDNEGO KLUCZA	+180 Zł
DOSTOSOWANIE DO POCHWYTU Z PRZYCISKIEM	+250 Zł
POCHWYT AMSTERDAM / MONTREAL 1800 mm, ZALECANY ELEKTROZACZEP	+860 Zł
POCHWYT AMSTERDAM / MONTREAL 1700 mm, ZALECANY ELEKTROZACZEP	+835 Zł
POCHWYT AMSTERDAM / MONTREAL 1500 mm, ZALECANY ELEKTROZACZEP	+800 Zł
POCHWYT AMSTERDAM / MONTREAL 1000 mm, ZALECANY ELEKTROZACZEP	+745 Zł
POCHWYT AMSTERDAM / MONTREAL 1800 mm Z PRZYCISKIEM I Z DOSTOSOWANIEM SKRZYDŁA ORAZ ELEKTROZACZEPEM	+1 730 Zł
POCHWYT AMSTERDAM / MONTREAL 1700 mm Z PRZYCISKIEM I Z DOSTOSOWANIEM SKRZYDŁA ORAZ ELEKTROZACZEPEM	+1 710 Zł
POCHWYT AMSTERDAM / MONTREAL 1500 mm Z PRZYCISKIEM I Z DOSTOSOWANIEM SKRZYDŁA ORAZ ELEKTROZACZEPEM	+1 680 Zł
POCHWYT AMSTERDAM / MONTREAL 1000 mm Z PRZYCISKIEM I Z DOSTOSOWANIEM SKRZYDŁA ORAZ ELEKTROZACZEPEM	+1 630 Zł
POCHWYT AMSTERDAM 1700 mm Z PRZYCISKIEM BEZPRZEWODOWYM ORAZ Z ELEKTROZACZEPEM	+1 730 Zł
POCHWYT AMSTERDAM 1500 mm Z PRZYCISKIEM BEZPRZEWODOWYM ORAZ Z ELEKTROZACZEPEM	+1 690 Zł
POCHWYT ROSTOCK 2000 mm (TYLKO DO DRZWI OTWIERANYCH NA ZEWNĄTRZ)	+1 050 Zł
ZESTAW <b>tedee</b>	+2 030 Zł

VITA – WKŁADKA W KLASIE 6



KLASA ZABEZPIECZEŃ	<b>KLASA 6</b>
TRWAŁOŚĆ MECHANIZMU	<b>100 000</b>
ILOŚĆ ZASTAWEK	<b>6 aktywnych zastawek</b>
RODZAJ KLUCZA	<b>pionowy nacinany</b>
ILOŚĆ KOMBINACJI KODU KLUCZA	<b>100 000</b>
ODPORNOŚĆ NA WŁAMANIE	<b>D</b>
ODPORNOŚĆ NA KORÓZJĘ	<b>C</b>
ODPORNOŚĆ OGNIOWA	<b>✓</b>
OCHRONA PRZECIWRÓZWIERCENIOWA	<b>2 stalowe hartowane szpilki w korpusie i bębnie</b>
BEZPIECZNE SPRZĘGŁO	<b>standard dla wersji klucz-klucz</b>
ILOŚĆ KLUCZY	<b>5 kluczy mosiężnych niklowanych (docelowych) + 2 klucze mosiężne (budowlane)</b>
INNE	<b>karta bezpieczeństwa</b>
GWARANCJA	<b>5 lat (po zarejestrowaniu produktu)</b>
<b>tedee READY</b>	<b>✓</b>















POCHWYTY















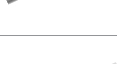



Na wizualizacji przedstawione są drzwi standardowej wysokości 2076 mm.





























2000 mm dla drzwi otwieranych na zewnątrz

DOPLĄTY DO DRZWI	OPTIMA 50	OPTIMA 60	THERMO PREMIUM 60	THERMO PREMIUM 75	THERMO PRIME 75
ELEKTROZACZEP Z FUNKCJĄ DZIEŃ/NOC MONTOWANY FABRYCZNIE W OŚCIEŻNICY (DOPLĄTA DO CENY DRZWI); ZALECANE DO DRZWI Z POCHWYTEM; ZALECANE ZASTOSOWANIE ZASILACZA – AKCESORIA DODATKOWE S. 103	280 Zł	280 Zł	280 Zł	280 Zł	280 Zł
ELEKTROZACZEP REWERSYJNY MONTOWANY FABRYCZNIE W OŚCIEŻNICY (DOPLĄTA DO CENY DRZWI); ZALECAMY ZASTOSOWANIE ZASILACZA – AKCESORIA DODATKOWE S. 103	280 Zł	280 Zł	280 Zł	280 Zł	280 Zł
ELEKTROZACZEP Z FUNKCJĄ DZIEŃ/NOC MONTOWANY W DOSTAWCE DUO; ZALECANE DO DRZWI Z POCHWYTAMI	-	550 Zł	-	-	-
ELEKTROZACZEP REWERSYJNY MONTOWANY W DOSTAWCE DUO ZALECANE DO DRZWI Z POCHWYTAMI	-	550 Zł	-	-	-
KONTAKTRON MONTOWANY FABRYCZNIE W OŚCIEŻNICY	120 Zł	120 Zł	120 Zł	120 Zł	120 Zł
SKRÓCENIE DRZWI W ZAKESIE 0 – 100 mm (DLA WYBRANYCH WZORÓW)	230 Zł	230 Zł	230 Zł	230 Zł	230 Zł
DRZWI NA WYMIAR (TYLKO Z OŚCIEŻNICĄ ALUTHERM)	-	1 330 Zł	1 330 Zł	1 330 Zł	1 330 Zł
DRZWI WYŻSZE – WYSOKOŚĆ CAŁKOWITA DO 2400 mm TYLKO Z OŚCIEŻNICĄ ALUTHERM 75	-		2150 mm = 330 Zł 2200 mm = 330 Zł 2250 mm = 680 Zł	2300 mm = 680 Zł 2350 mm = 1 100 Zł 2400 mm = 1 100 Zł	
DOPLĄTA DO DRZWI Z ZAMKIEM LISTWOWYM	-	-	200 Zł	200 Zł	-
DOPLĄTA ZAMEK DODATKOWY DO DRZWI Z ZAMKIEM LISTWOWYM	-	-	100 Zł	100 Zł	-
SKRZYDŁO DRZWI DWUKOLOROWE	500 Zł	500 Zł	500 Zł	500 Zł	500 Zł
WEWNĘTRZNE WZMOCNIENIE SKRZYDŁA POD SAMOZAMYKACZ NAWIERZCHNIOWY (DOPLĄTA DO CENY DRZWI)	100 Zł	100 Zł	100 Zł	100 Zł	100 Zł
OKAPNIK (ZALECANY DO DRZWI OTWIERANYCH DO WEWNĄTRZ)	70 Zł	70 Zł	70 Zł	70 Zł	70 Zł
DOSTOSOWANIE DO POCHWYTU Z PRZYCISKIEM	-	250 Zł	250 Zł	250 Zł	250 Zł
ZESTAW MONTAŻOWY: WKRĘTY RAMOWE, KLINY, KOTWY MONTAŻOWE (WKRĘTY RAMOWE DO MONTAŻU W BETONIE ZWYKŁYM, CEGLE CERAMICZNEJ, CEGLE SILIKATOWEJ PEŁNEJ, DREWNIĘ)	✓	✓	✓	✓	✓

KLAMKI I SZYLDY	OPTIMA 50	OPTIMA 60	THERMO PREMIUM 60	THERMO PREMIUM 75	THERMO PRIME 75
 N PRAGA KLAMKA-KLAMKA NA SZYLDZIE DŁUGIM SZYLD ZEWNĘTRZNY BEZ OCHRONY WKŁADKI	245 Zł	245 Zł	245 Zł	245 Zł	245 Zł
 N PRAGA KLAMKA JEDNOSTRONNA NA SZYLDZIE DŁUGIM SZYLD ZEWNĘTRZNY BEZ OCHRONY WKŁADKI (DO POCHWYTU)	225 Zł	225 Zł	225 Zł	225 Zł	225 Zł
 N PRAGA GAŁKA-KLAMKA NA SZYLDZIE DŁUGIM SZYLD ZEWNĘTRZNY BEZ OCHRONY WKŁADKI	295 Zł	295 Zł	295 Zł	295 Zł	295 Zł
 BERGEN KLAMKA-KLAMKA NA SZYLDZIE DŁUGIM TD200 SZYLD ZEWNĘTRZNY Z OCHRONĄ WKŁADKI	245 Zł	245 Zł	245 Zł	245 Zł	-
 BERGEN KLAMKA-KLAMKA NA SZYLDZIE DŁUGIM TD1000 SZYLD ZEWNĘTRZNY Z OCHRONĄ WKŁADKI	-	-	265 Zł	265 Zł	-
 BERGEN KLAMKA JEDNOSTRONNA NA SZYLDZIE DŁUGIM SZYLD ZEWNĘTRZNY Z OCHRONĄ WKŁADKI (DO POCHWYTU)	-	-	225 Zł	225 Zł	-
 BERGEN GAŁKA-KLAMKA NA SZYLDZIE DŁUGIM TD200 SZYLD ZEWNĘTRZNY Z OCHRONĄ WKŁADKI	-	-	295 Zł	295 Zł	-
 BERGEN GAŁKA-KLAMKA NA SZYLDZIE DŁUGIM TD1000 SZYLD ZEWNĘTRZNY Z OCHRONĄ WKŁADKI	-	-	315 Zł	315 Zł	-
 BERGEN KLAMKA-KLAMKA NA SZYLDZIE DZIELONYM	155 Zł	155 Zł	-	-	155 Zł
 BERGEN KLAMKA JEDNOSTRONNA NA SZYLDZIE DZIELONYM (DO POCHWYTU)	135 Zł	135 Zł	-	-	135 Zł
 BERGEN GAŁKA-KLAMKA NA SZYLDZIE DZIELONYM	205 Zł	205 Zł	-	-	205 Zł
 BERGEN SZYLD DZIELONY TW300 SZYLD ZEWNĘTRZNY Z OCHRONĄ WKŁADKI	90 Zł	90 Zł	90 Zł	90 Zł	90 Zł
 BERGEN SZYLD DZIELONY SZYLD ZEWNĘTRZNY BEZ OCHRONY WKŁADKI	60 Zł	60 Zł	60 Zł	60 Zł	60 Zł
 N PRAGA SZYLD DZIELONY SZYLD ZEWNĘTRZNY BEZ OCHRONY WKŁADKI	90 Zł	90 Zł	90 Zł	90 Zł	90 Zł

POCHWYTY		OPTIMA 50	OPTIMA 60	THERMO PREMIUM 60	THERMO PREMIUM 75	THERMO PRIME 75
	POCHWYT AMSTERDAM 1800 mm (PRZEKRÓJ PROSTOKĄTNY 40 × 20 mm)	860 Zł	860 Zł	860 Zł	860 Zł	860 Zł
	POCHWYT AMSTERDAM 1700 mm (PRZEKRÓJ PROSTOKĄTNY 40 × 20 mm)	835 Zł	835 Zł	835 Zł	835 Zł	835 Zł
	POCHWYT AMSTERDAM 1500 mm (PRZEKRÓJ PROSTOKĄTNY 40 × 20 mm)	800 Zł	800 Zł	800 Zł	800 Zł	800 Zł
	POCHWYT AMSTERDAM 1000 mm (PRZEKRÓJ PROSTOKĄTNY 40 × 20 mm)	745 Zł	745 Zł	745 Zł	745 Zł	745 Zł
	POCHWYT AMSTERDAM 1800 mm Z PRZYCISKIEM (PRZEKRÓJ PROSTOKĄTNY 40 × 20 mm) NIEZBĘDNY ZAKUP ELEKTROZACZEPU	1 200 Zł	1 200 Zł	1 200 Zł	1 200 Zł	1 200 Zł
	POCHWYT AMSTERDAM 1700 mm Z PRZYCISKIEM (PRZEKRÓJ PROSTOKĄTNY 40 × 20 mm) NIEZBĘDNY ZAKUP ELEKTROZACZEPU	1 180 Zł	1 180 Zł	1 180 Zł	1 180 Zł	1 180 Zł
	POCHWYT AMSTERDAM 1500 mm Z PRZYCISKIEM (PRZEKRÓJ PROSTOKĄTNY 40 × 20 mm) NIEZBĘDNY ZAKUP ELEKTROZACZEPU	1 150 Zł	1 150 Zł	1 150 Zł	1 150 Zł	1 150 Zł
	POCHWYT AMSTERDAM 1000 mm Z PRZYCISKIEM (PRZEKRÓJ PROSTOKĄTNY 40 × 20 mm) NIEZBĘDNY ZAKUP ELEKTROZACZEPU	1 100 Zł	1 100 Zł	1 100 Zł	1 100 Zł	1 100 Zł
	POCHWYT AMSTERDAM 1700 mm Z PRZYCISKIEM BEZPRZEWODOWYM (PRZEKRÓJ PROSTOKĄTNY 40 × 20 mm) NIEZBĘDNY ZAKUP ELEKTROZACZEPU	1 420 Zł	1 420 Zł	1 420 Zł	1 420 Zł	1 420 Zł
	POCHWYT AMSTERDAM 1500 mm Z PRZYCISKIEM BEZPRZEWODOWYM (PRZEKRÓJ PROSTOKĄTNY 40 × 20 mm) NIEZBĘDNY ZAKUP ELEKTROZACZEPU	1 390 Zł	1 390 Zł	1 390 Zł	1 390 Zł	1 390 Zł
	POCHWYT MONTREAL 1800 mm (PRZEKRÓJ OKRĄGŁY, Ø 35 mm)	860 Zł	860 Zł	860 Zł	860 Zł	860 Zł
	POCHWYT MONTREAL 1700 mm (PRZEKRÓJ OKRĄGŁY, Ø 35 mm)	835 Zł	835 Zł	835 Zł	835 Zł	835 Zł
	POCHWYT MONTREAL 1500 mm (PRZEKRÓJ OKRĄGŁY, Ø 35 mm)	800 Zł	800 Zł	800 Zł	800 Zł	800 Zł
	POCHWYT MONTREAL 1000 mm (PRZEKRÓJ OKRĄGŁY, Ø 35 mm)	745 Zł	745 Zł	745 Zł	745 Zł	745 Zł
	POCHWYT MONTREAL 1800 mm Z PRZYCISKIEM (PRZEKRÓJ OKRĄGŁY, Ø 35 mm) NIEZBĘDNY ZAKUP ELEKTROZACZEPU	1 200 Zł	1 200 Zł	1 200 Zł	1 200 Zł	1 200 Zł
	POCHWYT MONTREAL 1700 mm Z PRZYCISKIEM (PRZEKRÓJ OKRĄGŁY, Ø 35 mm) NIEZBĘDNY ZAKUP ELEKTROZACZEPU	1 180 Zł	1 180 Zł	1 180 Zł	1 180 Zł	1 180 Zł
	POCHWYT MONTREAL 1500 mm Z PRZYCISKIEM (PRZEKRÓJ OKRĄGŁY, Ø 35 mm) NIEZBĘDNY ZAKUP ELEKTROZACZEPU	1 150 Zł	1 150 Zł	1 150 Zł	1 150 Zł	1 150 Zł
	POCHWYT MONTREAL 1000 mm Z PRZYCISKIEM (PRZEKRÓJ OKRĄGŁY, Ø 35 mm) NIEZBĘDNY ZAKUP ELEKTROZACZEPU	1 100 Zł	1 100 Zł	1 100 Zł	1 100 Zł	1 100 Zł
	POCHWYT ROSTOCK 2000 mm (PRZEKRÓJ PROSTOKĄTNY 40 × 20 mm) <b>(TYLKO DLA DRZWI OTWIERANYCH NA ZEWNĄTRZ)</b>	-	-	1 050 Zł	1 050 Zł	1 050 Zł

AKCESORIA		OPTIMA 50	OPTIMA 60	THERMO PREMIUM 60	THERMO PREMIUM 75	THERMO PRIME 75
	WIZJER SZEROKOKĄTNY 50/80	30 Zł	30 Zł	30 Zł	30 Zł	30 Zł
	WIZJER ELEKTRONICZNY 4,3"	400 Zł	400 Zł	400 Zł	400 Zł	400 Zł
	WIZJER ELEKTRONICZNY 2,4 "	165 Zł	165 Zł	165 Zł	165 Zł	165 Zł
	NUMERYCZNA KLAWIATURA KONTROLI DOSTĘPU	430 Zł	430 Zł	430 Zł	430 Zł	430 Zł
	ZASILACZ BUFOROWY AWZ200 ZALECANY DO DRZWI WYPOSAŻONYCH W ELEKTROZACZEP	450 Zł	450 Zł	450 Zł	450 Zł	450 Zł
	ZASILACZ IMPULSOWY PSC12015 ZALECANY DO DRZWI WYPOSAŻONYCH W ELEKTROZACZEP	135 Zł	135 Zł	135 Zł	135 Zł	135 Zł
	LISTWA DOLNA ZAMYKAJĄCA	50 Zł	50 Zł	-	-	-
	SAMOZAMYKACZ UKRYTY	-	-	1250 Zł	1250 Zł	1250 Zł
	SAMOZAMYKACZ GT 1500 STANDARD	275 Zł	275 Zł	275 Zł	275 Zł	275 Zł
	SAMOZAMYKACZ GT 1500 Z BLOKADĄ	375 Zł	375 Zł	375 Zł	375 Zł	375 Zł
	OZDOBNE ALUMINIOWE NASADKI NA ZAWIASY	55 Zł	55 Zł	55 Zł	55 Zł	55 Zł
	PRÓG ALUMINIOWY DO OPTIMA WYSOKOŚĆ 20 mm	135 Zł	135 Zł	-	-	-
	CIEPŁY PRÓG ALUMINIOWY DO THERMO PRIME I THERMO PREMIUM WYSOKOŚĆ 20 mm	-	-	145 Zł	145 Zł	145 Zł
	OKAPNIK W KOLORZE SKRZYDŁA ZALECANY DO DRZWI OTWIERANYCH DO WEWNĄTRZ	70 Zł	70 Zł	70 Zł	70 Zł	70 Zł

AKCESORIA	OPTIMA 50	OPTIMA 60	THERMO PREMIUM 60	THERMO PREMIUM 75	THERMO PRIME 75
 POSZERZENIE BOCZNE STALOWO-DREWNIANE SZEROKOŚĆ 30 mm DLA OŚCIEŻNIC PERFOTHERM, DUOTHERM	265 Zł	265 Zł	265 Zł	265 Zł	-
 POSZERZENIE BOCZNE STALOWO-DREWNIANE SZEROKOŚĆ 60 mm DLA OŚCIEŻNIC PERFOTHERM, DUOTHERM	315 Zł	315 Zł	315 Zł	315 Zł	-
 POSZERZENIE BOCZNE ALUMINIOWE SZEROKOŚĆ 25 mm DLA OŚCIEŻNICY ALUTHERM	-	430 Zł	430 Zł	430 Zł	430 Zł
 POSZERZENIE BOCZNE ALUMINIOWE SZEROKOŚĆ 33 mm DLA OŚCIEŻNICY ALUTHERM	-	470 Zł	470 Zł	470 Zł	470 Zł
 POSZERZENIE BOCZNE ALUMINIOWE SZEROKOŚĆ 44 mm DLA OŚCIEŻNICY ALUTHERM	-	530 Zł	530 Zł	530 Zł	530 Zł
 POSZERZENIE BOCZNE ALUMINIOWE SZEROKOŚĆ 55 mm DLA OŚCIEŻNICY ALUTHERM	-	580 Zł	580 Zł	580 Zł	580 Zł
 POSZERZENIE BOCZNE ALUMINIOWE SZEROKOŚĆ 108 mm DLA OŚCIEŻNICY ALUTHERM	-	855 Zł	855 Zł	855 Zł	855 Zł
 PODWALINY (POSZERZENIA) PODPROGOWE Z UTWARDZONEGO POLISTYRENU EKSPANDOWANEGO, DOSTĘPNE WYSOKOŚCI: 70-250 mm W PODZIAŁCE CO 10 mm, SZEROKOŚĆ 1200 mm	35 mm = 65,00 zł, 70 mm = 150,00 zł, 80 mm = 165,00 zł, 90 mm = 180,00 zł, 100 mm = 195,00 zł,	110 mm = 210,00 zł, 120 mm = 225,00 zł, 130 mm = 240,00 zł, 140 mm = 255,00 zł, 150 mm = 270,00 zł,	160 mm = 285,00 zł, 170 mm = 300,00 zł, 180 mm = 315,00 zł, 190 mm = 330,00 zł, 200 mm = 345,00 zł,	210 mm = 360,00 zł, 220 mm = 375,00 zł, 230 mm = 390,00 zł, 240 mm = 405,00 zł, 250 mm = 420,00 zł	
 PREPARAT DO KONSERWACJI ZAMKÓW I WKŁADEK 25 ml	10 Zł	10 Zł	10 Zł	10 Zł	10 Zł
 PREPARAT DO KONSERWACJI ZAMKÓW I WKŁADEK 100 ml	20 Zł	20 Zł	20 Zł	20 Zł	20 Zł
 PREPARAT DO KONSERWACJI ZAMKÓW I WKŁADEK 400 ml	30 Zł	30 Zł	30 Zł	30 Zł	30 Zł
 GERDA RESIST ULTRA DUO TAŚMY DO CIEPŁEGO MONTAŻU	225 Zł	225 Zł	225 Zł	225 Zł	225 Zł



## WKŁADKI

	KIERUNEK OTWIERANIA DRZWI	WKŁADKI PROFILOWE ZAMKA GŁÓWNEGO		WKŁADKI PROFILOWE ZAMKA DODATKOWEGO		CENA WKŁADKI KLASA 5	CENA WKŁADKI KLASA 6		
		TARCZA ZAMKA GŁÓWNEGO	ROZMIAR WKŁADKI	TARCZA ZAMKA DODATKOWEGO	ROZMIAR WKŁADKI				
<b>OPTIMA 50</b> zamek główny: GERDA ZWI1000 zabierak; zamek dodatkowy: GERDA ZW500	do wewnqtrz	długie PRAGA BERGEN TD200	30/45	PRAGA BERGEN zespolone TW300	G45/30	185 zł	365 zł		
	na zewnqtrz				G30/45	185 zł	365 zł		
<b>THERMO PREMIUM 60 OPTIMA 60</b> zamek główny: RC2 – GERDA ZWI000ZM zębatka RC3 – GERDA ZW2000ZM zębatka zamek dodatkowy: GERDA ZW500	do wewnqtrz	długie BERGEN TD200, TD1000	35/55Z	BERGEN zespolone TW300	G55/35	215 zł	395 zł		
		długie PRAGA	30/50Z	PRAGA	G50/30	195 zł	375 zł		
	na zewnqtrz	długie BERGEN TD200, TD1000	30/45	BERGEN zespolone TW300	G35/55	215 zł	395 zł		
		długie PRAGA	50/30Z	PRAGA	G30/50	195 zł	375 zł		
<b>THERMO PREMIUM 60</b> ZAMEK LISTWOWY zabierak	do wewnqtrz	dzielone BERGEN TW300	35/55	DLA UZYSKANIA CENY WKŁADKI Z GAŁKĄ NALEŻY DODAC <b>15 zł</b> DO CENY WKŁADKI KLUCZ-KLUCZ		125 zł	195 zł		
		długie PRAGA	30/50			115 zł	185 zł		
	na zewnqtrz	dzielone BERGEN TW300	35/55			125 zł	195 zł		
		długie PRAGA	30/50			115 zł	185 zł		
na zewnqtrz	dzielone BERGEN TW300	35/35	125 zł			195 zł			
	długie PRAGA	30/35	100 zł			170 zł			
<b>THERMO PREMIUM 75</b> zamek główny: GERDA ZW2000ZM zębatka; zamek dodatkowy: GERDA ZW500	do wewnqtrz	długie BERGEN TD200, TD1000	45/55Z			BERGEN zespolone TW300	G55/45	235 zł	415 zł
		długie PRAGA	45/50Z			PRAGA	G50/45	225 zł	405 zł
	na zewnqtrz	długie BERGEN TD200, TD1000	50/55Z	BERGEN zespolone TW300	G50/55	215 zł	425 zł		
		długie PRAGA	45/50Z	PRAGA	G45/50	225 zł	405 zł		
<b>THERMO PRIME 75 THERMO PREMIUM 75</b> ZAMEK LISTWOWY zabierak zestaw klamka-klamka	uniwersalne	dzielone BERGEN TW300	45/55	DLA UZYSKANIA CENY WKŁADKI Z GAŁKĄ NALEŻY DODAC <b>15 zł</b> DO CENY WKŁADKI KLUCZ-KLUCZ		135 zł	205 zł		
		długie PRAGA	45/50			130 zł	200 zł		
do wewnqtrz	dzielone BERGEN TW300	30/55	120 zł			190 zł			
	długie PRAGA	30/50	115 zł			185 zł			
na zewnqtrz	dzielone BERGEN TW300	35/45	115 zł			185 zł			
	długie PRAGA	35/45	115 zł			185 zł			

DRZWI DWUZAMKOWE: ZAMEK GŁÓWNY – WKŁADKA KLUCZ/KLUCZ; ZAMEK DODATKOWY – WKŁADKA KLUCZ/GAŁKA.  
DRZWI JEDNOZAMKOWE: ZAMEK GŁÓWNY – WKŁADKA KLUCZ/KLUCZ LUB KLUCZ/GAŁKA.  
OZNACZENIE G PRZED ROZMIAREM WKŁADKI OZNACZA GAŁKĘ.

## WYMIARY SKRZYDŁA DRZWI THERMO PRIME / THERMO PREMIUM [mm]

ROZMIAR	MODEL DRZWI	<b>Sp</b> SZEROKOŚĆ SKRZYDŁA STRONA WĘŻSZA	<b>Ss</b> SZEROKOŚĆ SKRZYDŁA STRONA SZERSZA
80	<b>THERMO PRIME</b> <b>THERMO PREMIUM</b>	812	842
90N		882	912
90E		925	955
100E		1025	1055

WYSOKOŚĆ	MODEL DRZWI	<b>Hs</b> WYSOKOŚĆ SKRZYDŁA STRONA WĘŻSZA	<b>Hp</b> WYSOKOŚĆ SKRZYDŁA STRONA SZERSZA
2087	<b>THERMO PRIME</b> <b>THERMO PREMIUM</b>	2009	2039
2100	<b>THERMO PRIME</b>	2022	2052
2150		2072	2102
2200		2122	2152
2250		2172	2202
2300		2222	2252
2350		2272	2302
2400		2322	2352

## WYMIAR OŚCIEŻNIC ALUTHERM / DUOTHERM [mm]

ROZMIAR	MODEL OŚCIEŻNICY	<b>Spr</b> ŚWIATŁO PRZEJŚCIA	<b>Sc</b> CAŁKOWITA SZEROKOŚĆ OŚCIEŻNICY	<b>Sm</b> ZALECANA SZEROKOŚĆ OTWORU MONTAŻOWEGO*	<b>Hc</b> CAŁKOWITA WYSOKOŚĆ OŚCIEŻNICY***	<b>Hm</b> ZALECANA WYSOKOŚĆ OTWORU MONTAŻOWEGO OD POZIOMU "0"***
80	<b>DUOTHERM</b>	787	896	916	2076	2086
90 N		857	966	986		
90 E		900	1009	1029		
100 E		1000	1109	1129		
80	<b>ALUTHERM</b>	787	918	938	STANDARD 2087 NIESTANDARDOWE****	STANDARD 2097 NIESTANDARDOWE****
90 N		857	988	1008		
90 E		900	1031	1051		
100 E		1000	1131	1151		

\* ZAWIERA LUZ MONTAŻOWY 10 mm NA STRONĘ

\*\* ZAWIERA LUZ MONTAŻOWY 10 mm

\*\*\* DLA DRZWI Z SAMOZAMYKACZEM UKRYTYM WYSOKOŚĆ CAŁKOWITA OŚCIEŻNICY +3,5 mm

\*\*\*\* TYLKO THERMO PRIME

Spr – DLA DRZWI OTWARTYCH POD KĄTEM 90°

THERMO PRIME 75 / THERMO PREMIUM 75

ALUTHERM 75

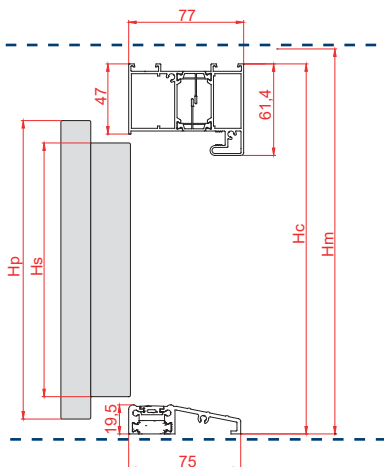

DUOTHERM 75

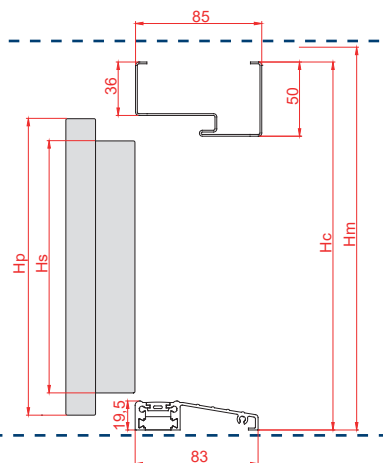

THERMO PREMIUM 60

ALUTHERM 60

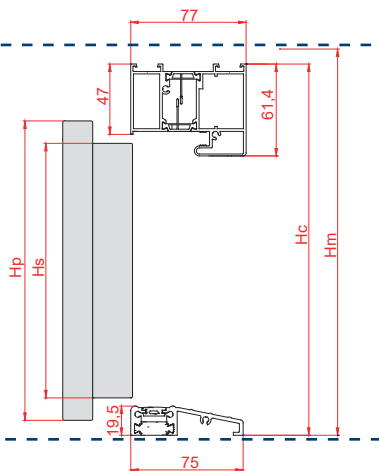

DUOTHERM 60

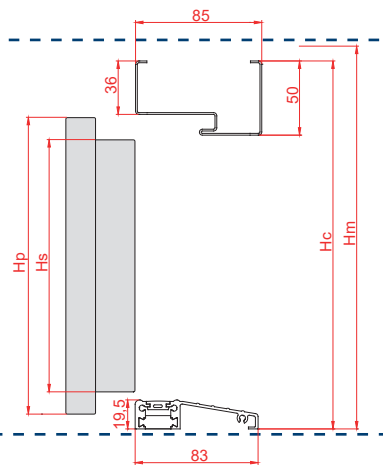

DRZWI W KOLORACH CIEMNYCH NIE NALEŻY MONTOWAĆ W MIEJSCACH DŁUGOTRWAŁEGO I BEZPOŚREDNIEGO NAŚLONECZNIENIA. DRZWI MONTOWANE JAKO WEJŚCIOWE ZEWNĘTRZNE W MIEJSCACH NARAŻONYCH NA BEZPOŚREDNIE DZIAŁANIE CZYNNIKÓW ATMOSFERYCZNYCH (DESZCZ, WIATR, ITP.) WINNY BYĆ DRZWIAMI OTWIERANYMI NA ZEWNĄTRZ. W PRZYPADKU DRZWI MONTOWANYCH JAKO DRZWI WEJŚCIOWE ZEWNĘTRZNE WYMAGANE JEST ZASTOSOWANIE ZADASZENIA.

## WYMIARY SKRZYDŁA DRZWI OPTIMA [mm]

ROZMIAR	MODEL DRZWI	<b>Sp</b> SZEROKOŚĆ SKRZYDŁA STRONA WĘZSZA	<b>Ss</b> SZEROKOŚĆ SKRZYDŁA STRONA SZERSZA	<b>Hs</b> WYSOKOŚĆ SKRZYDŁA STRONA WĘZSZA	<b>Hp</b> WYSOKOŚĆ SKRZYDŁA STRONA SZERSZA
80N	<b>OPTIMA</b>	782	812	2023	2038,5
80		812	842		
90N		882	912		
90E		925	955		
100E		1025	1055		
90E + 30	<b>OPTIMA DUO 60</b>	1182	1242		
90E + 40		1282	1342		
90E + 50		1382	1442		

## ROZMIAR OŚCIEŻNIC ALUTHERM, PERFOTHERM, FB [mm]

ROZMIAR	MODEL OŚCIEŻNICY	<b>Spr</b> ŚWIATŁO PRZEJŚCIA	<b>Sc</b> CAŁKOWITA SZEROKOŚĆ OŚCIEŻNICY	<b>Sm</b> ZALECANA SZEROKOŚĆ OTWORU MONTAŻOWEGO*	<b>Hc</b> CAŁKOWITA WYSOKOŚĆ OŚCIEŻNICY	<b>Hm</b> ZALECANA WYSOKOŚĆ OTWORU MONTAŻOWEGO OD POZIOMU "0"***
80N	<b>PERFOTHERM FB</b>	757	866	886	2076	2086
80		787	896	916		
90 N		857	966	986		
90 E		900	1009	1029		
100 E		1000	1109	1129		
80	<b>ALUTHERM</b>	787	918	938	2087	2097
90 N		857	988	1008		
90 E		900	1031	1051		
100 E		1000	1131	1151		

\* ZAWIERA LUZ MONTAŻOWY 10 mm NA STRONĘ

\*\* ZAWIERA LUZ MONTAŻOWY 10 mm

Spr – DLA DRZWI OTWARTYCH POD KĄTEM 90°

OPTIMA 60

ALUTHERM 60

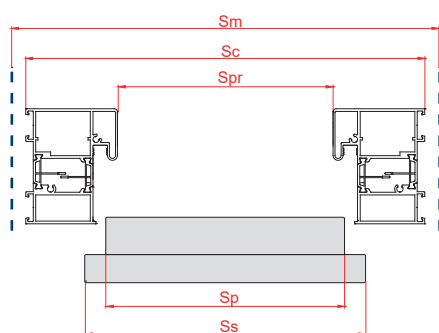
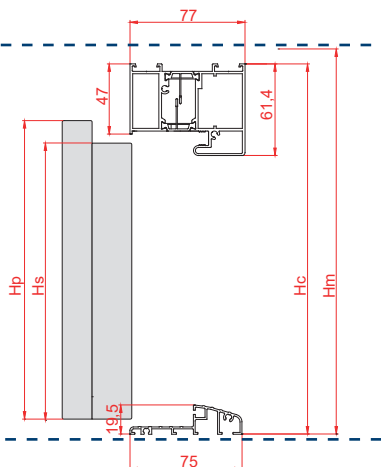

PERFOTHERM 60

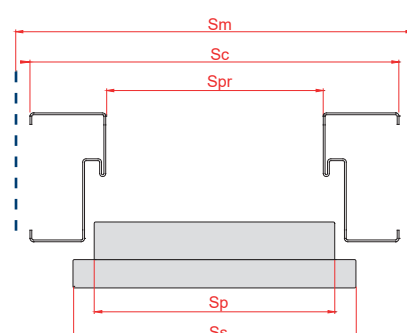
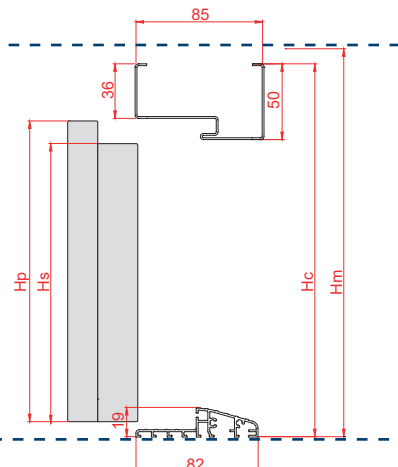

OPTIMA 50

PERFOTHERM 50

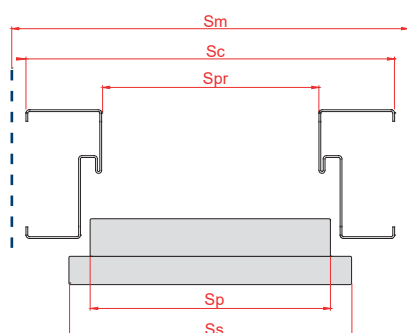
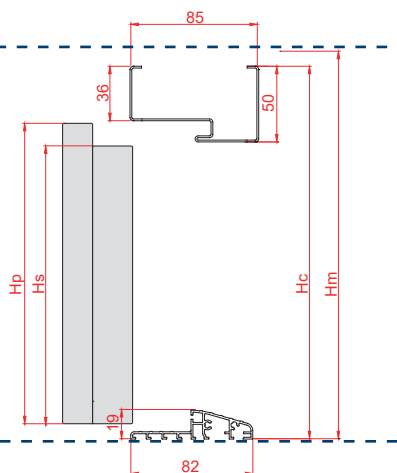

FB

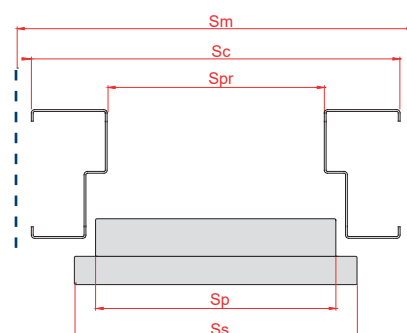
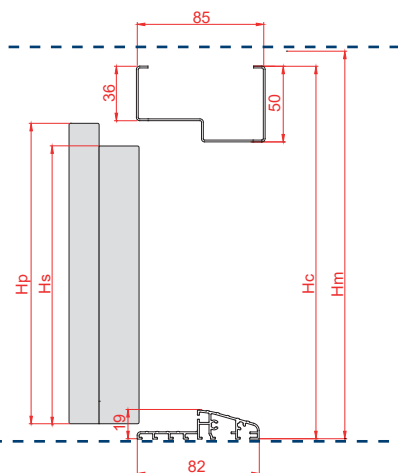

DRZWI W KOLORACH CIEMNYCH NIE NALEŻY MONTOWAĆ W MIEJSCACH DŁUGOTRWALEGO I BEZPOŚREDNIEGO NASŁONECZNIENIA. DRZWI MONTOWANE JAKO WEJŚCIOWE ZEWNĘTRZNE W MIEJSCACH NARAŻONYCH NA BEZPOŚREDNIE DZIAŁANIE CZYNNIKÓW ATMOSFERYCZNYCH (DESZCZ, WIATR, ITP.) WINNY BYĆ DRZWIAMI OTWIERANYMI NA ZEWNĄTRZ. W PRZYPADKU DRZWI MONTOWANYCH JAKO DRZWI WEJŚCIOWE ZEWNĘTRZNE WYMAGANE JEST ZASTOSOWANIE ZADASZENIA.

## ROZMIAR OŚCIEŻNIC FN DLA DRZWI OPTIMA [mm]

ROZMIAR	MODEL OŚCIEŻNICY	<b>Sc1</b> CAŁKOWITA SZEROKOŚĆ OŚCIEŻNICY	<b>Sc2</b> CAŁKOWITA SZEROKOŚĆ OŚCIEŻNICY	<b>Sm</b> ZALECANA SZEROKOŚĆ OTWORU MONTAŻOWEGO*	<b>Hc1</b> CAŁKOWITA WYSOKOŚĆ OŚCIEŻNICY	<b>Hc2</b> CAŁKOWITA WYSOKOŚĆ OŚCIEŻNICY	<b>Hm</b> ZALECANA WYSOKOŚĆ OTWORU MONTAŻOWEGO OD POZIOMU "0"**
80N	<b>FN</b>	862	797	817	2075	2041	2051
80		892	827	847			
90N		962	897	917			
90E		1005	940	960			
100E		1105	1040	1060			

## ROZMIAR OŚCIEŻNIC ALUTHERM, PERFOTHERM DLA DRZWI OPTIMA 60 DUO [mm]

ROZMIAR	MODEL OŚCIEŻNICY	<b>Spr</b> ŚWIATŁO PRZEJŚCIA	<b>Sc</b> CAŁKOWITA SZEROKOŚĆ OŚCIEŻNICY	<b>Sm</b> ZALECANA SZEROKOŚĆ OTWORU MONTAŻOWEGO*	<b>Hc</b> CAŁKOWITA WYSOKOŚĆ OŚCIEŻNICY	<b>Hm</b> ZALECANA WYSOKOŚĆ OTWORU MONTAŻOWEGO OD POZIOMU "0"***
80	<b>PERFOTHERM</b>	787	896	916	2076	2086
80+30		1087	1187	1207		
80+40		1187	1287	1307		
80+50		1287	1387	1407		
90 E		900	1009	1029		
90 E +30		1200	1300	1320		
90 E +40		1300	1400	1420		
90 E +50		1400	1500	1520		
100 E		1000	1109	1129		
100 E +30		1300	1400	1420		
100 E +40		1400	1500	1520		
100 E +50		1500	1600	1620		
80		<b>ALUTHERM</b>	787	918		
80+30	1078		1209	1229		
80+40	1178		1309	1329		
80+50	1278		1409	1429		
90 E	900		1031	1051		
90 E +30	1191		1322	1342		
90 E +40	1291		1422	1442		
90 E +50	1391		1522	1542		
100 E	1000		1131	1151		
100 E +30	1291		1422	1442		
100 E +40	1391		1522	1542		
100 E +50	1491		1622	1642		

\* ZAWIERA LUZ MONTAŻOWY 10 mm NA STRONĘ

\*\* ZAWIERA LUZ MONTAŻOWY 10 mm

Spr – DLA DRZWI OTWARTYCH POD KĄTEM 90°

OPTIMA 50

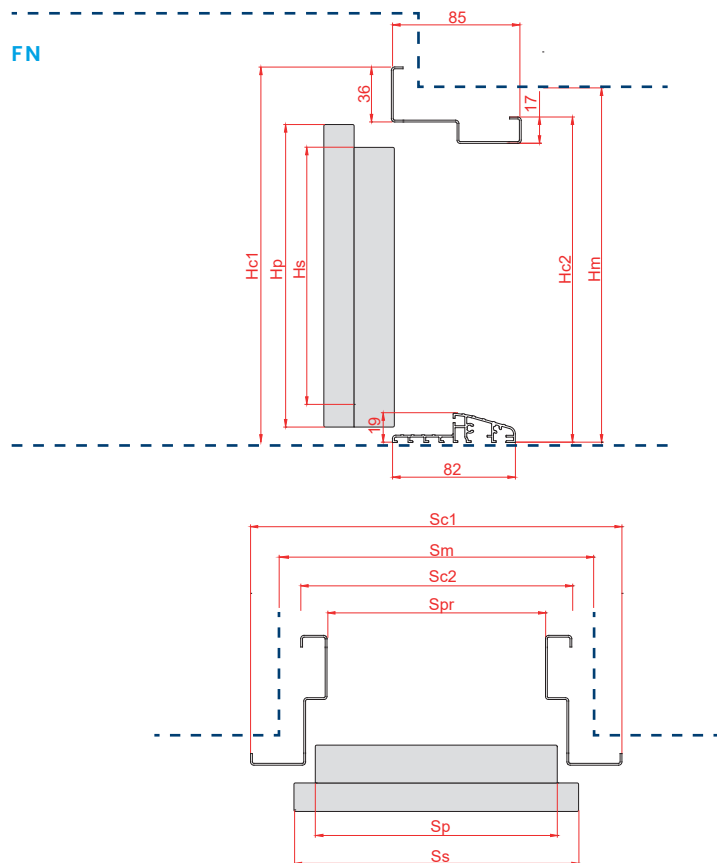

OPTIMA 60 DUO

ALUTHERM 60

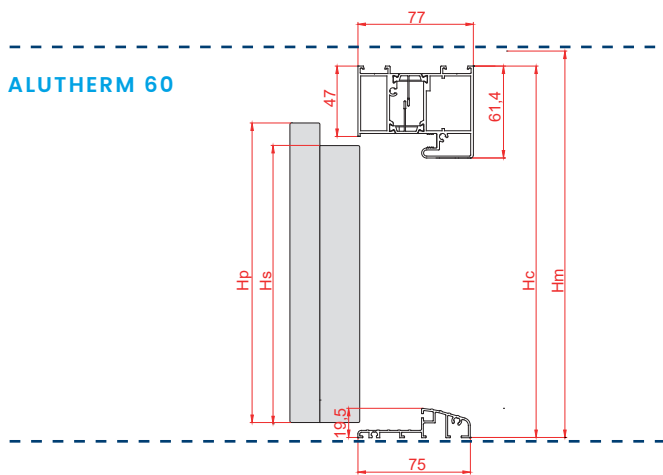

PERFOTHERM 60

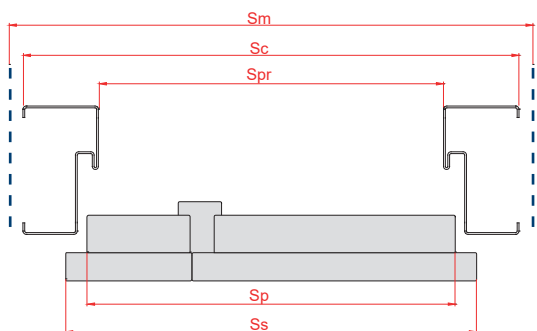
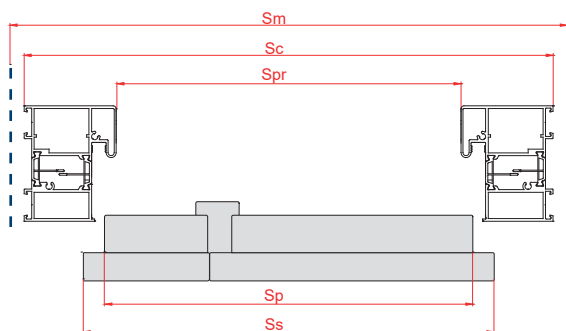
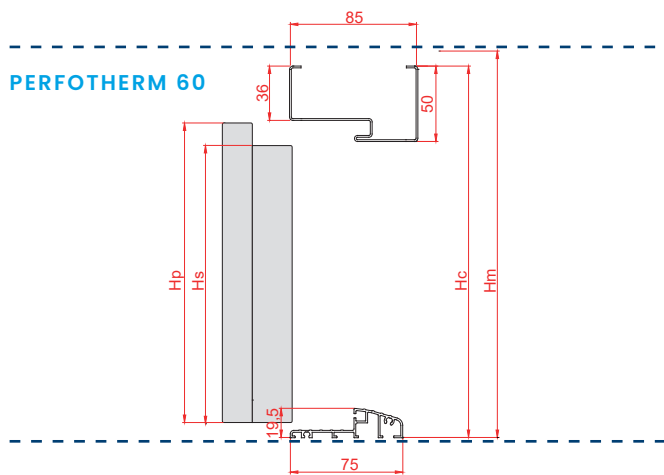

DRZWI W KOLORACH CIEMNYCH NIE NALEŻY MONTOWAĆ W MIEJSCACH DŁUGOTRWAŁEGO I BEZPOŚREDNIEGO NASŁONECZNIENIA. DRZWI MONTOWANE JAKO WEJŚCIOWE ZEWNĘTRZNE W MIEJSCACH NARAŻONYCH NA BEZPOŚREDNIE DZIAŁANIE CZYNNIKÓW ATMOSFERYCZNYCH (DESZCZ, WIATR, ITP.) WINNY BYĆ DRZWIAMI OTWIERANYMI NA ZEWNĄTRZ. W PRZYPADKU DRZWI MONTOWANYCH JAKO DRZWI WEJŚCIOWE ZEWNĘTRZNE WYMAGANE JEST ZASTOSOWANIE ZADASZENIA.

# GERDA®

## Gerda Sp. z o.o.

Sokołów, ul. Sokołowska 49

05-806 Komorów

Tel.: (+48 22) 329 10 30

[www.gerda.pl](http://www.gerda.pl)

Niniejszy katalog produktów nie stanowi oferty w rozumieniu prawa i ma jedynie charakter informacyjny.

Podane ceny są orientacyjne i nie ustalają cen odsprzedaży dla podmiotów oferujących produkty Gerda Sp. z o.o.

Podane ceny nie zawierają podatku VAT.

Produkt objęty jest 3 letnią gwarancją, szczegóły na stronie [www.gerda.pl/serwis/uslugi/przedluz-gwarancje/](http://www.gerda.pl/serwis/uslugi/przedluz-gwarancje/)

Firma Gerda, dążąc do coraz lepszej jakości swoich wyrobów i usług zastrzega sobie (bez wcześniejszego powiadomienia) prawo do wprowadzania zmian w produktach, których z uwagi na proces przygotowywania materiałów drukowanych może nie zawierać niniejszy materiał.

Mimo starań w zakresie dokładnej kontroli prezentowanych informacji mogą zdarzyć się błędy merytoryczne lub drukarskie.

Kolory prezentowane w katalogu mogą różnić się od oryginału z uwagi na inną technikę odwzorowania koloru w procesie druku.

Właścicielem praw autorskich niniejszego katalogu i logotypów Gerda oraz elementów graficznych jest Gerda Sp. z o.o.

Zabronione jest kopiowanie i dystrybucja wszelkich treści i materiałów bez uprzedniej zgody Gerda Sp. z o.o.

## Dystrybutor:





**GERDA<sup>®</sup>**

**PRODUCENT DRZWI KLASY PREMIUM**