

*Lepsze wnetrze*



2024

KATALOG  
DRZWI

← ATRYBUTY

← SYSTEMY

← WYMIARY

← PARAMETRY



 **POL-SKONE**<sup>®</sup>  
DRZWI I OKNA

DRZWI UKRYTE

DRZWI STALOWE

DRZWI WEWNĘTRZNE

DRZWI WEJŚCIOWE

DRZWI DŹWIĘKOIZOLACYJNE

DRZWI TECHNICZNE

DRZWI SPECJALNE

OŚCIEŻNICE

← KONSTRUKCJA

**RAMIAKOWE**



ramiak z drewna klejonego warstwowo

**RAMIAKOWE**



ramiak z wysokiej jakości MDF

**PŁYTOWE**



ramiak drewniany i wypełnienie „plaster miodu”



ramiak drewniany i wypełnienie płyta wiórowa otworowana



ramiak drewniany i wypełnienie płyta wiórowa pełna

JAK WYCENIĆ DRZWI

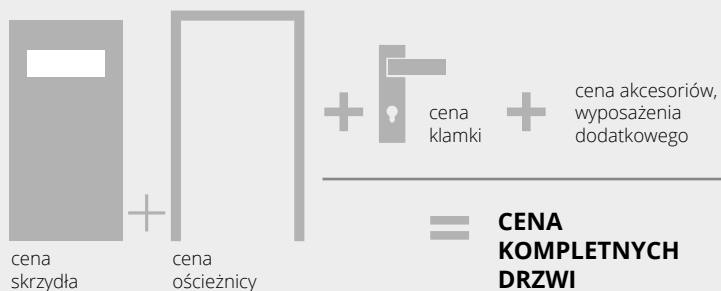

DRZWI PRAWIE czy LEWE?

**drzwi PRAWIE**



**drzwi LEWE**



## FABRYKI POL-SKONE



FABRYKA Z1 LUBLIN



FABRYKA I TARTAK Z2 NIEMCE



FABRYKA Z4 LUBLIN



FABRYKA I TARTAK Z3 BIŁGORAJ

## WIZJA

Jako polska firma rodzinna chcemy być marką pierwszego wyboru w segmencie premium.

## MISJA

Od 1990 roku jesteśmy producentem drzwi i okien o najwyższej jakości. Budujemy silną markę kojarzącą się z solidnością, nowoczesnością wzorniczą i innowacyjnością technologiczną.

Jesteśmy firmą rodzinną, dbamy o długotrwałe relacje ze swoimi partnerami biznesowymi, a pracowników traktujemy jako najcenniejsze aktywo.



Drewno jest podstawowym materiałem, z którego wytwarzamy nasze produkty. Surowiec pochodzi z własnych tartaków. Do produkcji drzwi stosujemy najlepsze materiały pochodzące od sprawdzonych i doświadczonych Dostawców. Produkcja odbywa się przy użyciu najnowocześniejszych linii produkcyjnych.



Certyfikat PEFC potwierdza, że surowce użyte do produkcji wyrobów pochodzą wyłącznie z certyfikowanych lasów, zarządzanych zgodnie z obowiązującym prawem oraz dobrymi praktykami ochrony środowiska, ekonomii i z poszanowaniem wartości społecznych ludności zamieszkującej dany obszar.

# SPIS TREŚCI

## DRZWI WEWNĘTRZNE UKRYTE

HARMONY SYSTEM POL-SKONE.....	8
HARMONY INVEST.....	10
HARMONY INVEST PRO.....	12
HARMONY INVEST ULTRA.....	14
PAKIET REG-GO.....	16
HARMONY MIRROR.....	16
SYSTEM FLEXI.....	17

## DRZWI WEWNĘTRZNE STALOWE

GALIO.....	20
GALIO DWUSKRZYDŁOWE.....	22
STALIO.....	24
NAŚWIETLA DO DRZWI GALIO / STALIO - NOWOŚĆ.....	26

## DRZWI WEWNĘTRZNE

### DRZWI RAMIAKOWE MALOWANE

MODESTO.....	30
VILANO.....	32
VERTIGO.....	34
MODERN.....	36
MODENA.....	38
PALAZZO.....	40
PRINCESTONE - NOWOŚĆ.....	42

### DRZWI PŁYTOWE MALOWANE

CAMBIO.....	44
ESTATO.....	46
TIARA.....	48
SUBLIME.....	50
SUBITO.....	52
SIMPLE.....	54
FIORD.....	56
SENTO - NOWOŚĆ.....	58

### DRZWI RAMIAKOWE FORNIROWANE

SEMPRE LUX.....	60
FORTIMO LUX.....	62
INTERSOLID.....	64
INTERSOLID II.....	66
PASSO.....	68
KINGSTONE - NOWOŚĆ.....	70

### DRZWI PŁYTOWE FORNIROWANE

ESPINA.....	72
TEO.....	74
DECO LUX.....	76
ETIUDA LUX.....	78
ESTATO LUX.....	80
SONATA LUX.....	82

### DRZWI RAMIAKOWE LAMINOWANE

SEMPRE.....	84
FORTIMO.....	86
MONA.....	88
SLIM - NOWOŚĆ.....	90

### DRZWI RAMIAKOWE LAMINOWANE

SEDO.....	92
SAMOS.....	94
MODO.....	96
VERI.....	98
EGRO.....	100
ESTO.....	102
ARCO.....	104
UNITO.....	106

## DRZWI PŁYTOWE LAMINOWANE

ADORE - NOWOŚĆ.....	108
INVERNO.....	110
NOSTRE.....	112
MAESTO.....	114
SALEA - NOWOŚĆ.....	116
SONATA.....	118
CREATO.....	120
ETIUDA.....	122
LOFTY.....	124
ZENN.....	126
HAPTIC.....	128
DECO.....	130
OPTO - NOWOŚĆ.....	132
IMPULS.....	134
INTER-AMBER.....	136

## POZOSTAŁE SYSTEMY

SZKLANE LUMEN.....	138
SZKLANE LUMEN LOFT.....	140
SKŁADANE.....	142

## DRZWI WEJŚCIOWE I TECHNICZNE

ZESTAWIENIE PARAMETRÓW.....	146
B-30/C-30.....	148
B-30 INVEST - NOWOŚĆ.....	150
RC4 EI30.....	152
RC4.....	154
RC3 INVEST SR 37 EI30 - NOWOŚĆ.....	156
RC3 INVEST 37 DB.....	158
RC3 / RC3 INVEST.....	160
CERBER PLUS RC2.....	162
CERBER PLUS.....	164

## DRZWI TECHNICZNE DŹWIĘKOIZOLACYJNE

AKUSTIK 42 DB.....	166
SR 37 DB.....	168
AKUSTIK 32 DB - NOWOŚĆ.....	170
TYP A / TYP A DUO, TYP B / TYP B DUO.....	172

## DRZWI TECHNICZNE PRZECIWPÓŻAROWE

FR EI30 SR 42.....	174
FR EI30 SR.....	176
EI60 PLUS PRZYLGOWE.....	178
EI60 PLUS BEZPRZYLGOWE.....	180
EI30 PLUS PRZYLGOWE.....	182
EI30 PLUS BEZPRZYLGOWE.....	184
FR EI30.....	186
EWAKUACYJNE.....	188

OŚCIEŻNICE REGULOWANE DO DRZWI WEJŚCIOWYCH.....	190
WYMIARY TECHNICZNE.....	192
SKRZYDŁO EI30 PLUS, EI60 PLUS.....	193
REGULOWANA METALOWA EI30 PLUS, EI60 PLUS.....	194
REGULOWANA METALOWA DUO EI30 PLUS, EI60 PLUS.....	195
STAŁA METALOWA EI30 PLUS, EI60 PLUS.....	196
STAŁA METALOWA DUO EI30 PLUS, EI60 PLUS.....	197
NIETYPOWE ZABUDOWY Z OPASKAMI.....	198
NIETYPOWE ZABUDOWY Z PANELEM.....	199
OBRZEŻE ABS.....	200
PANELE ŚCIENNE.....	200
DRZWI DO SZACHTÓW.....	201
DRZWI DWUKOLOROWE.....	201
NAŚWIETLA PRZECIWPÓŻAROWE.....	202
ELEMENTY WYSTROJU.....	202
ZESTAWIENIE WKŁADEK.....	203
KLAMKI DO DRZWI WEJŚCIOWYCH.....	203

## DRZWI TECHNICZNE SPECJALNE

HIGRO .....	204
GAMMA .....	206
WAHADŁOWE .....	208

## DRZWI TECHNICZNE WZMOCNIONE

G46 .....	210
DECO INVEST .....	212
III KLASA MECHANICZNA O KONSTRUKCJI PŁYTOWEJ .....	214

SKRZYDŁA CAMBIO Z PIKTOGRAMEM .....	216
PANEL ZE STALI NIERDZEWNEJ Z IKONAMI .....	217
DEKORY ALUMINIOWE .....	217
WYPOSAŻENIE DODATKOWE .....	218

## OŚCIEŻNICE

### OŚCIEŻNICE DREWNIANE

STAŁA POL-SKONE .....	226
STAŁA SYSTEM DUO .....	227
REGULOWANA DIN SOLID – NOWA KONSTRUKCJA .....	228
REGULOWANA DIN DUO SOLID – NOWA KONSTRUKCJA .....	229

### OŚCIEŻNICE Z MDF

STAŁA MDF .....	230
REGULOWANA SYSTEM DIN .....	231
REGULOWANA AQUA DIN .....	232
REGULOWANA SYSTEM DIN DUO .....	233
REGULOWANA AQUA DIN DUO .....	234
REGULOWANA VERTIGO .....	235
REGULOWANA SYSTEM REVES .....	236
SYSTEM REVES (ODWROTNEJ PRZYLGI) .....	237
SYSTEM REGULACJI Z MDF DO OŚCIEŻNICY METALOWEJ STAŁEJ .....	238

### OŚCIEŻNICE METALOWE

KOLORYSTYKA OŚCIEŻNICE METALOWE .....	239
STAŁA METALOWA DUO SYSTEM POL-SKONE .....	240
STAŁA METALOWA SYSTEM POL-SKONE .....	241
REGULOWANA METALOWA DUO SYSTEM POL-SKONE .....	242
REGULOWANA METALOWA SYSTEM POL-SKONE .....	243
STAŁA METALOWA DIAGONAL SYSTEM POL-SKONE .....	244
REGULOWANA METALOWA DIAGONAL SYSTEM POL-SKONE .....	245
STAŁA METALOWA LUMEN .....	246
REGULOWANA METALOWA LUMEN .....	247

## TUNELE I NAŚWIETLA

TUNELE / ZABUDOWA MURU .....	248
NAŚWIETLA DO OŚCIEŻNICY DIN/DIN DUO .....	249
NAŚWIETLA DO OŚCIEŻNICY STAŁEJ .....	250
DOSTAWKI DO DRZWI WEWNĘTRZNYCH SEMPRE .....	250
NAŚWIETLA METALOWE .....	251

## SYSTEMY PRZESUWNE

SYSTEM PRZESUWNY DO ZABUDOWY W ŚCIANIE .....	252
SYSTEM PRZESUWNY NAŚCIENNY .....	254
SYSTEM PRZESUWNY NAŚCIENNY PREMIUM .....	256
SYSTEM PRZESUWNY NAŚCIENNY MOVI .....	257
KASETA SYNTESIS LINE – NOWOŚĆ .....	258

## AKCESORIA

LISTWY .....	260
LISTWY PRZYPODŁOGOWE .....	260
WYPOSAŻENIE DRZWI WEWNĘTRZNYCH .....	261
OPCJE WENTYLACJI .....	262
BULAJE .....	265
KORONY .....	265
AKCESORIA .....	266
KLAMKI DO DRZWI WEWNĄTRZLOKALOWYCH .....	268

## DODATKOWE INFORMACJE

DRZWI WEWNĘTRZNE DLA POMIESZCZEŃ Z SYSTEMEM REKUPERACJI .....	270
ISTOTNE INFORMACJE UŻYTKOWE .....	271
WYMIARY TECHNICZNE .....	272
WYMIARY SKRZYDEŁ WEWNĄTRZLOKALOWYCH .....	275

## KOLORYSTYKA

KOLORYSTYKA STANDARDOWA .....	276
LAMINATY HPL .....	281
DODATKOWE INFORMACJE .....	281
PARAMETRY STANDARDOWE DRZWI POL-SKONE .....	282

# DRZWI UKRYTE

# nieograniczone możliwości

**HARMONY** - str. 8

**HARMONY INVEST** - str. 10

**HARMONY INVEST PRO** - str. 12

**HARMONY INVEST ULTRA** - str. 14

**PAKIET REG-GO** - str. 16

**HARMONY MIRROR** - str. 16

**system flexi do ościeżnicy  
HARMONY** - str. 17



MALOWANIE



PŁYTKI  
(do grubości 4 mm)

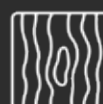

FORNIR



LAMINATY



LUSTRO



TAPETA



ZDOBIENIA



drzwi HARMONY z ościeżnicą ukrytą HARMONY

# HARMONY SYSTEM POL-SKONE

od **395/485,85**  
cena skrzydła **netto**/brutto (PLN, VAT 23%)



Przystosowanie skrzydła do montażu jednostronnego lustra lub płytki o grubości 4 mm (skrzydło pocienione ODZ i ODW) **+250/307,50**  
(wymagana płyta pełna oraz dodatkowy zawias; ilość zawiasów „60-80” – 3 szt., „90-100” – 4 szt.; zalecany jest montaż klamki na szyldzie dzielonym); maksymalna wysokość skrzydła przystosowanego pod lustro to 2230/2220 mm

- konstrukcję skrzydła stanowi **ramiak z drewna iglastego** obłożony obustronnie płytami HDF
- nominalna **grubość skrzydła 40 mm**
- konstrukcja skrzydła pozwala na **zlicowanie się z powierzchnią ościeżnicy**
- powierzchnia gładka **HARMONY IDEA**, w podkładzie do samodzielnego pomalowania, laminowana, malowana lub fornirowana

klasa mechaniczna: **2 klasa wytrzymałości mechanicznej** tj. średnie warunki eksploatacji  
skrzydło jednoskrzydłowe z ościeżnicą ukrytą HARMONY z wypełnieniem płytą pełną, wyposażone w uszczelkę opadającą posiada parametr dźwiękoizolacyjności **Rw=27 dB**

## NAJCZĘŚCIJ WYBIERANE KOMPLETY SKRZYDŁO + OŚCIEŻNICA HARMONY

**1194/1468,62**

skrzydło w papierze do malowania HARMONY IDEA\*  
do samodzielnego pomalowania +ościeżnica ALU surowa  
do samodzielnego pomalowania

**1372/1687,56**

skrzydło w podkładzie do samodzielnego pomalowania\*  
+ościeżnica ALU surowa do samodzielnego pomalowania

**1677/2062,71**

skrzydło malowane farbami UV (biały)\*  
+ościeżnica ALU surowa do samodzielnego pomalowania



\* dotyczy skrzydeł szer. „60”-„90” cm x wysokość 2030/2020 mm, wypełnienie plaster miodu



wymiary skrzydła	HARMONY IDEA	skrzydło surowe w podkładzie do samodzielnego pomalowania	LAMISTONE	MALOWANE <sup>1</sup>	MALOWANE <sup>2</sup>	BLACK <sup>3</sup>	FORNIROWANE		
			SILKSTONE	biały zawiasy białe	szary, beż zawiasy białe	MONO <sup>4</sup> czarne	GRUPA A	GRUPA B	GRUPA C, D SILKWOOD REALWOOD
			UNI MAT PLUS						
„60”-„90” x 2030/2020 mm	395/485,85	573/704,79	595/731,85	878/1079,94	978/1202,94	1078/1325,94	918/1129,14	1133/1393,59	1245/1531,35
„100” x 2030/2020 mm	402/494,46	584/718,32	602/740,46	966/1188,18	1066/1311,18	1166/1434,18	1010/1242,30	1247/1533,81	1370/1685,10
„60”-„90” x 2130/2120 mm	425/522,75	617/758,91	625/768,75	966/1188,18	1066/1311,18	1166/1434,18	1010/1242,30	1247/1533,81	1370/1685,10
„100” x 2130/2120 mm	453/557,19	658/809,34	653/803,19	1064/1308,72	1164/1431,72	1264/1554,72	1112/1367,76	1372/1687,56	1508/1854,84
„60”-„90” x 2230/2220 mm	465/571,95	675/830,25	665/817,95	1064/1308,72	1164/1431,72	1264/1554,72	1112/1367,76	1372/1687,56	1508/1854,84
„100” x 2230/2220 mm	492/605,16	715/879,45	692/851,16	1170/1439,10	1270/1562,10	1370/1685,10	1224/1505,52	1510/1857,30	1659/2040,57
„60”-„90” x 2330/2320 mm	503/618,69	731/899,13	703/864,69	1170/1439,10	1270/1562,10	1370/1685,10	1224/1505,52	1510/1857,30	1659/2040,57
„100” x 2330/2320 mm	531/653,13	771/948,33	731/899,13	1287/1583,01	1387/1706,01	1487/1829,01	1348/1658,04	1662/2044,26	1826/2245,98
„60”-„90” x 2430/2420 mm	542/666,66	788/969,24	742/912,66	1287/1583,01	1387/1706,01	1487/1829,01	1348/1658,04	1662/2044,26	1826/2245,98

drzwi otwierane do wewnątrz - wysokość skrzydła 2030 mm  
drzwi otwierane na zewnątrz - wysokość skrzydła 2020 mm

<sup>1</sup>biały - RAL 9003; <sup>2</sup>szary mat - RAL 7047, beż mat - NCS S 2005 Y50R; <sup>3</sup>czarny - RAL 9005; <sup>4</sup>sage mat - NCS S 4010-G50Y, indigo mat - RAL 5011, sky blue mat - RAL 5014

**OŚCIEŻNICE**

DO DRZWI JEDNOSKRZYDŁOWYCH

wymiary skrzydła i ilość zawiasów	do samodzielnego pomalowania (aluminium surowe)	aluminium anodowane	MALOWANE <sup>1,2</sup>	BLACK <sup>3</sup>
			biały, szary, beż zawiasy białe	MONO <sup>4</sup> zawiasy czarne
„60”-„80” x 2030/2020 mm (2 zawiasy kryte)	799/982,77	920/1131,60	920/1131,60	
„90”-„100” x 2030/2020 mm (3 zawiasy kryte)	884/1087,32	1005/1236,15	1005/1236,15	
„60”-„100” x 2130/2120 mm (3 zawiasy kryte)	1066/1311,18	1284/1579,32	1284/1579,32	
„60”-„100” x 2230/2220 mm (3 zawiasy kryte)	1163/1430,49	1478/1817,94	1478/1817,94	
„60”-„100” x 2330/2320 mm (4 zawiasy kryte)	1286/1581,78	1620/1992,60	1620/1992,60	
„60”-„100” x 2430/2420 mm (4 zawiasy kryte)	1408/1731,84	1762/2167,26	1762/2167,26	

drzwi jednoskrzydłowe				drzwi dwuskrzydłowe					
typ	S <sub>d</sub> *	S <sub>d</sub> **	S <sub>o</sub>	S <sub>s</sub>	typ	S <sub>d</sub> *	S <sub>o</sub> *	S <sub>d</sub> **	S <sub>o</sub> **
„60”	693	696	710	625	„60”+„60”	1309	1325	1315	1330
„70”	793	796	810	725	„70”+„70”	1509	1525	1515	1530
„80”	893	896	910	825	„80”+„80”	1709	1725	1715	1730
„90”	993	996	1010	925	„90”+„90”	1909	1925	1915	1930
„90 plus”	1018	1021	1035	950	„100”+„100”	2109	2125	2115	2130
„100”	1093	1096	1110	1025					

\* drzwi otwierane na zewnątrz \*\* drzwi otwierane do wewnątrz;  
S<sub>d</sub>, H<sub>d</sub> - szerokość/wysokość drzwi po zewnętrznej stronie ościeżnicy  
S<sub>o</sub>, H<sub>o</sub> - szerokość/wysokość otworu montażowego  
S<sub>s</sub> - szerokość skrzydła

H <sub>d</sub>	H <sub>o</sub>
2062*	2070*
2072**	2080**

DO DRZWI DWUSKRZYDŁOWYCH

wymiary skrzydła i ilość zawiasów	do samodzielnego pomalowania (aluminium surowe)	aluminium anodowane	MALOWANE <sup>1,2</sup>	BLACK <sup>3</sup>
			biały, szary, beż zawiasy białe	MONO <sup>4</sup> zawiasy czarne
„60”+„60”, „70”+„70”, „80”+„80” x 2030/2020 mm (4 zawiasy kryte)	1338/1645,74	1617/1988,91	1632/2007,36	
„90”+„90”, „100”+„100” x 2030/2020 mm (6 zawiasów krytych)	1496/1840,08	1871/2301,33	1888/2322,24	
„60”+„60”, „70”+„70”, „80”+„80”, „90”+„90”, „100”+„100” x 2130/2120 mm (6 zawiasów krytych)	1720/2115,60	2158/2654,34	2177/2677,71	
„60”+„60”, „70”+„70”, „80”+„80”, „90”+„90”, „100”+„100” x 2230/2220 mm (6 zawiasów krytych)	1939/2384,97	2443/3004,89	2463/3029,49	
„60”+„60”, „70”+„70”, „80”+„80”, „90”+„90”, „100”+„100” x 2330/2320 mm (8 zawiasów krytych)	2164/2661,72	2729/3356,67	3010/3702,30	
„60”+„60”, „70”+„70”, „80”+„80”, „90”+„90”, „100”+„100” x 2430/2420 mm (8 zawiasów krytych)	2640/3247,20	3270/4022,10	3303/4062,69	

<sup>1</sup>biały - RAL 9003; <sup>2</sup>szary mat - RAL 7047, beż mat - NCS S 2005 Y50R; <sup>3</sup>czarny - RAL 9005; <sup>4</sup>sage mat - NCS S 4010-G50Y, indigo mat - RAL 5011, sky blue mat - RAL 5014

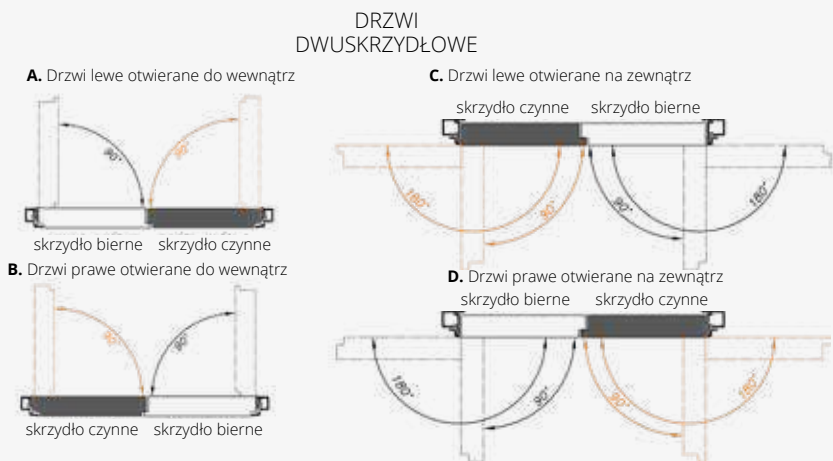
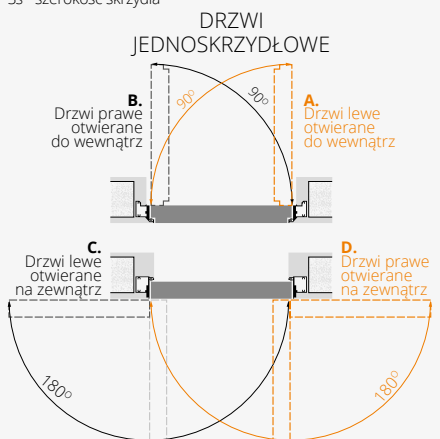

**WYPOSAŻENIE**

STANDARDOWE		
zawias kryty (regulowany w 3 płaszczyznach) kolor chrom satyna - ilość zawiasów wg. tabeli, klucz lub WC		skrzydło HARMONY skracane co 10 mm - max. skrót 100 mm
zamek magnetyczny na wkładkę patentową, klucz lub WC		skrzydło HARMONY skrócone powyżej 100 mm
<b>DODATKOWE (za dopłatą)</b>		ościeżnice w kolorach metalicznych (str. 239)
wypełnienie z płyty wiórowej otworowanej	130/159,90	przystosowanie ościeżnicy pod zamek rolkowy HOBES 2784 (drzwi otwierane na zewnątrz)*
wypełnienie z płyty wiórowej pełnej	150/184,50	możliwość zamówienia ościeżnicy z elektrozaczepem rewersyjnym od 1890/2324,70 lub awersyjnym od 1412/1736,76 (drzwi otwierane na zewnątrz)*
zawias kryty w kolorze białym, czarnym lub srebrnym	75/92,25	
zawias kryty w kolorze złotym	95/116,85	
podcięcie wentylacyjne	35/43,05	
samoamykacze, elektrozaczepy, rekuperacja, uszczelka opadająca	str. 261	
zamek rolkowy HOBES 2784 WB	40/49,20	
przygotowanie pod dodatkowy zawias (dopłata do skrzydła)	30/36,90	
inne wymiary drzwi - kontakt z Działem Handlowym		

CENA (zł) netto/brutto (VAT 23%)

**Istnieje możliwość zamówienia asymetrycznego podziału drzwi dwuskrzydłowych**

\* dla drzwi otwieranych do wewnątrz - po konsultacji z Działem Handlowym

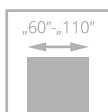

drzwi HARMONY INVEST z ościeżnicą aluminiową HARMONY INVEST

# WEJŚCIOWE HARMONY INVEST

od **1358/1670,34**  
cena skrzydła netto/brutto (PLN, VAT 23%)



- **solidna konstrukcja – ramiak drewniany** wzmocniony specjalnym profilem stalowym
- **bogata kolorystyka** z kolekcji LAMINOWANE CPL, LAMISTONE CPL, SILKSTONE, UNI MAT PLUS, oklein naturalnych lub malowanych
- skrzydło wyposażone w **uszczelkę opadającą**
- **izolacyjność akustyczna**  $R_w=37$  dB
- **ościeżnica aluminiowa**, wzmocniona
- nominalna **grubość skrzydła 50 mm**

Drzwi wewnętrzne wejściowe z przeznaczeniem do pomieszczeń w budynkach użyteczności publicznej w tym biura, hotele itp.

szerokość drzwi „60” - „90” - 4 klasa wytrzymałości mechanicznej wg PN-EN 1192:2001  
szerokość drzwi „90 plus” - „110” - 3 klasa wytrzymałości mechanicznej wg PN-EN 1192:2001  
Izolacyjność akustyczna:  $R_w=37$  dB,  $D_1-35$ ,  $D_2-30$   
Krajowa Ocena Techniczna ITB-KOT-2022/2187 wydanie 1



drzwi HARMONY INVEST z ościeżnicą aluminiową

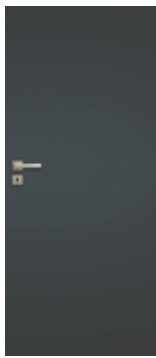

surowe do samodzielnego pomalowania	<b>1358</b> /1670,34
LAMISTONE CPL	<b>1364</b> /1677,72
UNI MAT PLUS	<b>1364</b> /1677,72
SILKSTONE	<b>1364</b> /1677,72
SILKSTONE CPL 0,5 mm	<b>1714</b> /2108,22
LAMINOWANE CPL 0,2 mm	<b>1474</b> /1813,02
MALOWANE <sup>1</sup> - biały	<b>1605</b> /1974,15
MALOWANE <sup>2</sup> - szary, beż	<b>1705</b> /2097,15
BLACK <sup>3</sup> / MONO <sup>4</sup>	<b>1805</b> /2220,15
FORNIROWANE GRUPA A	<b>1952</b> /2400,96
FORNIROWANE GRUPA B	<b>1980</b> /2435,40
FORNIROWANE GRUPA C, D	<b>2107</b> /2591,61
SILKWOOD / REALWOOD	<b>2107</b> /2591,61

**WERSJA** W00 / V00

**KOLORYSTYKA**

LAMISTONE CPL	SILKSTONE	SILKSTONE CPL 0,5 mm	UNI MAT PLUS	
LAMINOWANE CPL 0,2 mm	LAMINOWANE CPL 0,5 mm	LAMINOWANE HPL*	FORNIROWANE GRUPA A	FORNIROWANE GRUPA B
FORNIROWANE GRUPA C	FORNIROWANE GRUPA D	FORNIROWANE SILKWOOD	FORNIROWANE REALWOOD	MALOWANE

\*dostępne za dopłatą po konsultacji z Działem Handlowym

dopłata do koloru podstawowego biały RAL 9003 wg grup kolorystycznych RAL, NCS (str. 280)

GRUPA I	GRUPA II	GRUPA III	GRUPA IV	GRUPA V
<b>399</b> /490,77	<b>499</b> /613,77	<b>599</b> /736,77	<b>699</b> /859,77	<b>799</b> /982,77

dopłata CPL 0,5 mm, CPL 0,7 mm do drzwi w powłoce laminat CPL

CPL 0,5 mm („60” - „80”)	CPL 0,7 mm („60” - „80”)	CPL 0,5 mm („90” - „110”)	CPL 0,7 mm („90” - „110”)
<b>150</b> /184,50	<b>160</b> /196,80	<b>170</b> /209,10	<b>180</b> /221,40

**OŚCIEŻNICE**

**OŚCIEŻNICA HARMONY INVEST DO DRZWI JEDNOSKRZYDŁOWYCH**

wymiary skrzydła [mm]	ilość zawiasów	do samodzielnego pomalowania	aluminium anodowane	MALOWANE <sup>1</sup> biały	MALOWANE <sup>2</sup> szary, beż	BLACK <sup>3</sup> MONO <sup>4</sup>
625-960 x 2030/2020	2 szt.	<b>1755</b> /2158,65	<b>1975</b> /2429,25	<b>1876</b> /2307,48	<b>1976</b> /2430,48	<b>2096</b> /2578,08
1025-1125 x 2030/2020	3 szt.	<b>1931</b> /2375,13	<b>2151</b> /2645,73	<b>2052</b> /2523,96	<b>2152</b> /2646,96	<b>2272</b> /2794,56
625-960 x 2130/2120	3 szt.	<b>1931</b> /2375,13	<b>2151</b> /2645,73	<b>2052</b> /2523,96	<b>2152</b> /2646,96	<b>2272</b> /2794,56
1025x1125 x 2130/2120	3 szt.	<b>2106</b> /2590,38	<b>2326</b> /2860,98	<b>2227</b> /2739,21	<b>2327</b> /2862,21	<b>2447</b> /3009,81
625-960 x 2230/2220	3 szt.	<b>2106</b> /2590,38	<b>2326</b> /2860,98	<b>2227</b> /2739,21	<b>2327</b> /2862,21	<b>2447</b> /3009,81
1025x1125 x 2230/2220	3 szt.	<b>2282</b> /2806,86	<b>2502</b> /3077,46	<b>2403</b> /2955,69	<b>2503</b> /3078,69	<b>2623</b> /3226,29
625-960 x 2330/2320	3 szt.	<b>2282</b> /2806,86	<b>2502</b> /3077,46	<b>2403</b> /2955,69	<b>2503</b> /3078,69	<b>2623</b> /3226,29
1025-1125 x 2330/2320	3 szt.	<b>2457</b> /3022,11	<b>2677</b> /3292,71	<b>2578</b> /3170,94	<b>2678</b> /3293,94	<b>2798</b> /3441,54
625-960 x 2430/2420	3 szt.	<b>2457</b> /3022,11	<b>2677</b> /3292,71	<b>2578</b> /3170,94	<b>2678</b> /3293,94	<b>2798</b> /3441,54
1025-1125 x 2430/2420	3 szt.	<b>2633</b> /3238,59	<b>2853</b> /3509,19	<b>2754</b> /3387,42	<b>2854</b> /3510,42	<b>2974</b> /3658,02

dopłata do kolorów strukturalnych **+10%**

<sup>1</sup>biały - RAL 9003; <sup>2</sup>szary mat - RAL 7047, beż mat - NCS S 2005 Y50R; <sup>3</sup>czarny - RAL 9005; <sup>4</sup>sage mat - NCS S 4010-G50Y, indigo mat - RAL 5011, sky blue mat - RAL 5014

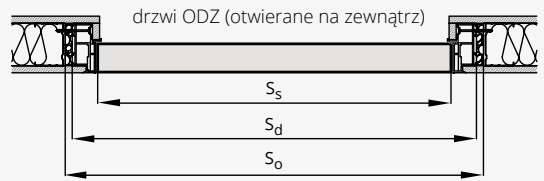
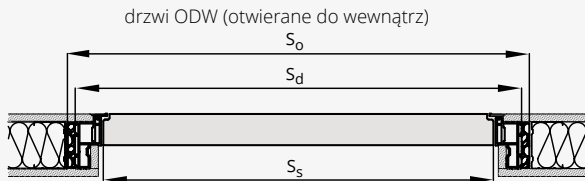

**DRZWI OTWIERANE DO WEWNĄTRZ ODW**

SZEROKOŚĆ [MM]	WYSOKOŚĆ [MM]		
	Ss	Sd	So
„60”	625	715	735
„70”	725	815	835
„80”	825	915	935
„90”	925	1015	1035
<b>„90 plus”*</b>	<b>960</b>	<b>1050</b>	<b>1070</b>
„100”	1025	1115	1135
„110”	1125	1215	1235

\* szerokość inwestycyjna

**DRZWI OTWIERANE NA ZEWNĄTRZ ODZ**

SZEROKOŚĆ [MM]	WYSOKOŚĆ [MM]		
	Ss	Sd	So
„60”	625	715	735
„70”	725	815	835
„80”	825	915	935
„90”	925	1015	1035
<b>„90 plus”*</b>	<b>960</b>	<b>1050</b>	<b>1070</b>
„100”	1025	1115	1135
„110”	1125	1215	1235

**WYPOSAŻENIE**

**STANDARDOWE**

- \* dopłata do standardowej wysokości drzwi
- \*\*drzwi ze skrótem rekuperacyjnym lub podcięciem wentylacyjnym nie posiadają uszczelki opadającej oraz deklarowanego parametru akustyczności i przepuszczalności powietrza.
- \*\*\* w przypadku zastosowania elektrozaczepu konieczność zmiany na zamek ECO Schulte GBS 12 dopłata **+50**/61,50
- zamek magnetyczny wpuszczany, na klucz (rozstaw 90 mm), na wkładkę (rozstaw 85 mm) lub do blokady łazienkowej (rozstaw 90 mm)
- ościeżnica kolor aluminium anodowane lub do samodzielnego pomalowania – zawiasy TECTUS TE 340 kolor chrom satyna, blacha zaczepowa kolor srebrny
- ościeżnica malowana RAL 9003 – zawiasy TECTUS TE 340 kolor chrom satyna, blacha zaczepowa kolor chrom satyna
- ościeżnica malowana RAL 9005 – zawiasy TECTUS TE 340 kolor czarny, blacha zaczepowa kolor czarny
- zawiasy kryte SIMONSWERK typ TECTUS TE 340 regulowane 3D („60”, „90” – 2 szt., „100”, „110” – 3 szt.) drzwi wyższe niż standard – 3 szt.
- uszczelka opadająca

**DODATKOWE (za dopłatą)**

laminat CPL 0,5 mm („60” - „90”)*	<b>160</b> /196,80
laminat CPL 0,7 mm („60” - „90”)*	<b>170</b> /209,10
laminat CPL 0,5 mm („90” - „110”)*	<b>180</b> /221,40
laminat CPL 0,7 mm („90” - „110”)*	<b>190</b> /233,70

drzwi wyższe - 2130/2120	<b>+10%</b>
drzwi wyższe - 2230/2220	<b>+20%</b>
drzwi wyższe - 2330/2320	<b>+30%</b>
drzwi wyższe - 2430/2420	<b>+40%</b>
podcięcie wentylacyjne**	str. 263
samozamknięcie, elektrozaczepy, rekuperacja	str. 261
elektrozaczep BIRA HARTTE XS WAŚKI z wysłizgiem (awersyjny) XS12R-C 12V AC/DC (w tym blacha zaczepowa SPEC 525 i frezowanie pod elektrozaczep)*** (drzwi otwierane na zewnątrz)	<b>255</b> /313,65
elektrozaczep BIRA HARTTE XS WAŚKI z wysłizgiem (awersyjny) XS12U-C 12V AC/DC (w tym blacha zaczepowa SPEC 525 i frezowanie pod elektrozaczep)*** (drzwi otwierane na zewnątrz)	<b>220</b> /270,60
elektrozaczep BIRA HARTTE XS WAŚKI z wysłizgiem (awersyjny z wyłącznikiem) XS12UW-C 12V AC/DC (w tym blacha zaczepowa SPEC 525 i frezowanie pod elektrozaczep)*** (drzwi otwierane na zewnątrz)	<b>225</b> /276,75

CENA (zł)	
<b>netto</b> /brutto	
(VAT 23%)	
szerokość „100”	<b>+10%</b>
szerokość „110”	<b>+20%</b>

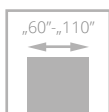

izolacyjność akustyczna  
Rw = 37dB



drzwi HARMONY INVEST PRO z ościeżnicą aluminiową HARMONY INVEST i zabudową panelową

# HARMONY INVEST PRO POD ZABUDOWĘ PANELOWĄ

od **1358**/1670,34  
cena skrzydła **netto**/brutto (PLN, VAT 23%)

**DRZWI  
UKRYTE**



- **solidna konstrukcja - ramiak drewniany** wzmocniony specjalnym profilem stalowym
- **ościeżnica aluminiowa**, wzmocniona pozwalająca tworzyć jedną powierzchnię panela ściennego (grubość 13 mm) ze skrzydłem
- **bogata kolorystyka** z kolekcji LAMINOWANE CPL, LAMISTONE CPL, SILKSTONE, UNI MAT PLUS, oklein naturalnych lub malowanych
- skrzydło wyposażone w **uszczelkę opadającą**
- **izolacyjność akustyczna** Rw = 37dB
- nominalna **grubość skrzydła 50 mm**

Drzwi wewnętrzne wejściowe z przeznaczeniem do pomieszczeń w budynkach użyteczności publicznej w tym biura, hotele itp.

szerokość drzwi otwierane na zewnątrz ODZP „60” - „90”  
**4 klasa wytrzymałości mechanicznej** wg PN-EN 1192:2001  
szerokość drzwi otwierane na zewnątrz ODZP „90 plus” - „110”  
**3 klasa wytrzymałości mechanicznej** wg PN-EN 1192:2001  
szerokość drzwi otwierane do wewnątrz ODWP „60” - „110”  
**3 klasa wytrzymałości mechanicznej** wg PN-EN 1192:2001  
izolacyjność akustyczna: **Rw= 37 dB, D1-35, D2-30**  
Krajowa Ocena Techniczna **ITB-KOT-2022/2187** wydanie 1

DRZWI WEWNĘTRZNE UKRYTE



drzwi HARMONY INVEST z ościeżnicą aluminiową



### SKRZYDŁO I PANEL HARMONY INVEST PRO

	kolorystyka	skrzydło	panel*
surowe do samodzielnego pomalowania		<b>1358/1670,34</b>	-
LAMISTONE CPL		<b>1364/1677,72</b>	<b>320/393,60</b>
UNI MAT PLUS		<b>1364/1677,72</b>	<b>320/393,60</b>
SILKSTONE		<b>1364/1677,72</b>	<b>320/393,60</b>
SILKSTONE CPL 0,5 mm		<b>1714/2108,22</b>	<b>470/578,10</b>
LAMINOWANE CPL 0,2 mm		<b>1474/1813,02</b>	<b>435/535,05</b>
MALOWANE <sup>1</sup> - biały		<b>1605/1974,15</b>	<b>545/670,35</b>
MALOWANE <sup>2</sup> - szary, beż		<b>1705/2097,15</b>	<b>645/793,35</b>
BLACK <sup>3</sup> / MONO <sup>4</sup>		<b>1805/2220,15</b>	<b>745/916,35</b>
FORNIROWANE GRUPA A		<b>1952/2400,96</b>	<b>501/616,23</b>
FORNIROWANE GRUPA B		<b>1980/2435,40</b>	<b>552/678,96</b>
FORNIROWANE GRUPA C, D		<b>2107/2591,61</b>	<b>611/751,53</b>
SILKWOOD / REALWOOD		<b>2107/2591,61</b>	<b>611/751,53</b>

\* panele o grubości 13 mm do zabudowy cena za m<sup>2</sup>  
 Maksymalne wymiary paneli: szerokość 1100 x wysokość 2500 mm  
 - dopłata do wymiarów 2301 - 2500 mm **+10%** do ceny za m<sup>2</sup>  
 - dopłata do wymiarów 80 - 299 mm **+10%** do ceny za m<sup>2</sup>

#### UWAGA! Dla paneli o wysokości 2200 do 2500 mm widoczne łączenie forniru na mikrowczipy

dopłata do koloru podstawowego biały RAL 9003  
 wg grup kolorystycznych RAL, NCS (str. 280)

GRUPA I	GRUPA II	GRUPA III	GRUPA IV	GRUPA V
<b>399/490,77</b>	<b>499/613,77</b>	<b>599/736,77</b>	<b>699/859,77</b>	<b>799/982,77</b>

dopłata CPL 0,5 mm, CPL 0,7 mm do drzwi w powłoce laminat CPL

CPL 0,5 mm („60” - „80”)	CPL 0,7 mm („60” - „80”)	CPL 0,5 mm („90” - „110”)	CPL 0,7 mm („90” - „110”)
<b>150/184,50</b>	<b>160/196,80</b>	<b>170/209,10</b>	<b>180/221,40</b>

WERSJA

W00 / V00

### KOLORYSTYKA

<b>LAMISTONE CPL</b>	<b>SILKSTONE</b>	<b>SILKSTONE CPL 0,5 mm</b>	<b>UNI MAT PLUS</b>
<b>LAMINOWANE CPL 0,2 mm</b>	<b>LAMINOWANE CPL 0,5 mm</b>	<b>LAMINOWANE HPL*</b>	<b>FORNIROWANE GRUPA A</b>
<b>FORNIROWANE GRUPA C</b>	<b>FORNIROWANE GRUPA D</b>	<b>FORNIROWANE SILKWOOD</b>	<b>FORNIROWANE REALWOOD</b>
			<b>MALOWANE</b>

\*dostępne za dopłatą po konsultacji z Działem Handlowym

### OŚCIEŻNICE

### OŚCIEŻNICA ALUMINIOWA HARMONY INVEST PRO POD PANEL

wymiary skrzydła [mm]	surowe do samodzielnego pomalowania	ODW			ODZ			
		MALOWANE <sup>1</sup> biały	MALOWANE <sup>2</sup> szary, beż	BLACK <sup>3</sup> MONO <sup>4</sup>	surowe do samodzielnego pomalowania	MALOWANE <sup>1</sup> biały	MALOWANE <sup>2</sup> szary, beż	BLACK <sup>3</sup> MONO <sup>4</sup>
625-960 x 2030/2020	1675/2060,25	1785/2195,55	1885/2318,55	1985/2441,55	1905/2343,15	2015/2478,45	2115/2601,45	2215/2724,45
1025-1125 x 2030/2020	1835/2257,05	1945/2392,35	2045/2515,35	2145/2638,35	2065/2539,95	2175/2675,25	2275/2798,25	2375/2921,25
625-960 x 2130/2120	1835/2257,05	1945/2392,35	2045/2515,35	2145/2638,35	2065/2539,95	2175/2675,25	2275/2798,25	2375/2921,25
1025x1125 x 2130/2120	1994/2452,62	2104/2587,92	2204/2710,92	2304/2833,92	2224/2735,52	2334/2870,82	2434/2993,82	2534/3116,82
625-960 x 2230/2220	1994/2452,62	2104/2587,92	2204/2710,92	2304/2833,92	2224/2735,52	2334/2870,82	2434/2993,82	2534/3116,82
1025x1125 x 2230/2220	2154/2649,42	2264/2784,72	2364/2907,72	2464/3030,72	2384/2932,32	2494/3067,62	2594/3190,62	2694/3313,62
625-960 x 2330/2320	2154/2649,42	2264/2784,72	2364/2907,72	2464/3030,72	2384/2932,32	2494/3067,62	2594/3190,62	2694/3313,62
1025-1125 x 2330/2320	2313/2844,99	2423/2980,29	2523/3103,29	2623/3226,29	2543/3127,89	2653/3263,19	2753/3386,19	2853/3509,19
625-960 x 2430/2420	2313/2844,99	2423/2980,29	2523/3103,29	2623/3226,29	2543/3127,89	2653/3263,19	2753/3386,19	2853/3509,19
1025-1125 x 2430/2420	2473/3041,79	2583/3177,09	2683/3300,09	2783/3423,09	2703/3324,69	2813/3459,99	2913/3582,99	3013/3705,99

dopłata do kolorów strukturalnych **+10%**

<sup>1</sup>biały - RAL 9003; <sup>2</sup>szary mat - RAL 7047, beż mat - NCS S 2005 Y50R; <sup>3</sup>czarny - RAL 9005; <sup>4</sup>szary mat - NCS S 4010-G50Y, indigo mat - RAL 5011, sky blue mat - RAL 5014

Drzwi otwierane do wewnątrz pod zabudowę panelową

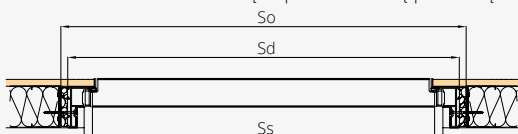

#### DRZWI OTWIERANE DO WEWNĄTRZ ODZ

SZEROKOŚĆ [MM]	Ss			WYSOKOŚĆ [MM]		
	Ss	Sd	So	Hs	Hd	Ho
„60”	625	715	735	1930	1982	1995
„70”	725	815	835	2030 - standard	2082	2095
„80”	825	915	935	2130	2182	2195
„90”	925	1015	1035	2230	2282	2295
<b>„90 plus”*</b>	<b>960</b>	<b>1050</b>	<b>1070</b>	2330	2382	2395
„100”	1025	1115	1135	2430	2482	2495
„110”	1125	1215	1235			

\* szerokość inwestycyjna

Drzwi otwierane na zewnątrz pod zabudowę panelową

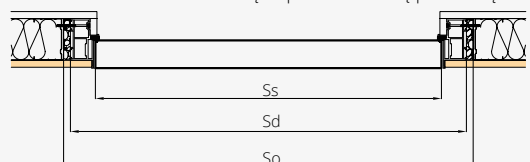

#### DRZWI OTWIERANE NA ZEWNĄTRZ ODZ

SZEROKOŚĆ [MM]	Ss			WYSOKOŚĆ [MM]		
	Ss	Sd	So	Hs	Hd	Ho
„60”	625	715	735	1920	1972	1985
„70”	725	815	835	2020 - standard	2072	2085
„80”	825	915	935	2120	2172	2185
„90”	925	1015	1035	2220	2272	2285
<b>„90 plus”*</b>	<b>960</b>	<b>1050</b>	<b>1070</b>	2320	2372	2385
„100”	1025	1115	1135	2420	2472	2485
„110”	1125	1215	1235			

Ss - szerokość skrzydła  
 Sd - szerokość drzwi po zewnętrznej stronie ościeżnicy  
 So - szerokość otworu montażowego

Hs - wysokość skrzydła  
 Hd - wysokość drzwi po zewnętrznej stronie ościeżnicy  
 Ho - wysokość otworu montażowego

### WYPOSAŻENIE

#### STANDARDOWE

\* dopłata do standardowej wysokości drzwi

\*\*drzwi ze skrótem rekuperacyjnym lub podcięciem wentylacyjnym nie posiadają uszczelki opadającej oraz deklarowanego parametru akustyczności i przepuszczalności powietrza.

CENA (zł)  
**netto/brutto**  
 (VAT 23%)

zamek magnetyczny wpuszczany, na klucz (rozstaw 90 mm), na wkładkę (rozstaw 85 mm) lub do blokady łazienkowej (rozstaw 90 mm)	
otwierane na zewnątrz: zawiasy kryte SIMONSWERK typ TECTUS TE 541 3D FVZ regulowane 3D („60” - „90” - 2 szt., „100” - „110” - 3 szt.)	
otwierane do wewnątrz: zawiasy kryte SIMONSWERK typ TECTUS TE 240 3D regulowane 3D („60” - „110” - 3 szt.), drzwi wyższe niż standard - 3 szt.	
uszczelka opadająca	
<b>DODATKOWE (za dopłatą)</b>	
laminat CPL 0,5 mm („60” - „90”)*	<b>160/196,80</b>
laminat CPL 0,7 mm („60” - „90”)*	<b>170/209,10</b>
laminat CPL 0,5 mm („90+” - „110”)*	<b>180/221,40</b>
laminat CPL 0,7 mm („90+” - „110”)*	<b>190/233,70</b>
szerokość „100”	<b>+10%</b>
szerokość „110”	<b>+20%</b>

zmiana koloru zawiasu na czarny, biały	<b>135/166,05</b>
podcięcie wentylacyjne**	str. 263
samozamykacze, elektrozaczepy, rekuperacja	str. 261
drzwi wyższe - 2130/2120	<b>+10%</b>
drzwi wyższe - 2230/2220	<b>+20%</b>
drzwi wyższe - 2330/2320	<b>+30%</b>
drzwi wyższe - 2430/2420	<b>+40%</b>
dopasowane usłojenia paneli ściennych do drzwi wg wzoru (tolerancja dopasowania do 10 mm) (dopłata do ceny paneli)	<b>+20%</b>

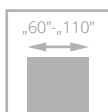

drzwi HARMONY INVEST ULTRA z ościeżnicą aluminiową HARMONY ULTRA

# HARMONY INVEST ULTRA

od **1200**/1476,00

cena skrzydła **netto**/brutto (PLN, VAT 23%)

**DRZWI  
UKRYTE**

- **drzwi na ościeżnicy ukrytej bez nadproża**
- **najnowszy trend w designie, idealnie komponujący się z nowoczesnymi wnętrzami**

- **solidna konstrukcja – ramiak drewniany** wzmocniony specjalnym profilem stalowym
- **bogata kolorystyka** z kolekcji LAMINOWANE, CPL, LAMISTONE CPL, SILKSTONE, UNI MAT PLUS, oklein naturalnych lub malowanych
- **ościeżnica aluminiowa**, wzmocniona
- **nominalna grubość skrzydła 50 mm**

Drzwi wewnętrzne wejściowe z przeznaczeniem do pomieszczeń w budynkach użyteczności publicznej w tym biura, hotele itp.

szerokość drzwi „60” - „90” - 4 klasa wytrzymałości mechanicznej wg PN-EN 1192:2001  
szerokość drzwi „90 plus” - „110” - 3 klasa wytrzymałości mechanicznej wg PN-EN 1192:2001  
Krajowa Ocena Techniczna ITB-KOT-2022/2187 wydanie 1



drzwi HARMONY INVEST ULTRA z ościeżnicą aluminiową

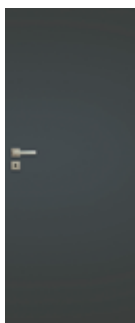

WERSJA **W00**

### KOLORYSTYKA

LAMISTONE CPL	SILKSTONE	SILKSTONE CPL 0,5 mm	UNI MAT PLUS
LAMINOWANE CPL 0,2 mm	LAMINOWANE CPL 0,5 mm	LAMINOWANE HPL*	FORNIROWANE GRUPA A
FORNIROWANE GRUPA C	FORNIROWANE GRUPA D	FORNIROWANE SILKWOOD	FORNIROWANE REALWOOD
			MALOWANE

\*dostępne za dopłatą po konsultacji z Działem Handlowym

skrzydło surowe w podkładzie do samodzielnego pomalowania	1200/1476,00
LAMISTONE CPL	1214/1493,22
UNI MAT PLUS	1214/1493,22
SILKSTONE	1214/1493,22
SILKSTONE CPL 0,5 mm	1564/1923,72
LAMINOWANE CPL 0,2 mm	1324/1628,52
MALOWANE <sup>1</sup> - biały	1448/1781,04
MALOWANE <sup>2</sup> - szary, beż	1548/1904,04
BLACK <sup>3</sup> / MONO <sup>4</sup>	1648/2027,04
FORNIROWANE GRUPA A	1786/2196,78
FORNIROWANE GRUPA B	1814/2231,22
FORNIROWANE GRUPA C, D	1940/2386,20
SILKWOOD / REALWOOD	1940/2386,20

dopłata do koloru podstawowego biały (RAL 9003) wg grup kolorystycznych RAL, NCS

GRUPA I	GRUPA II	GRUPA III	GRUPA IV	GRUPA V
399/490,77	499/613,77	599/736,77	699/859,77	799/982,77

dopłata CPL 0,5 mm, CPL 0,7 mm do drzwi w powłoce CPL (dopłata do standardowej wysokości drzwi)

CPL 0,5 mm („60” - „90”)	CPL 0,7 mm („60” - „90”)	CPL 0,5 mm („90+” - „110”)	CPL 0,7 mm („90+” - „110”)
160/196,80	170/209,10	180/221,40	190/233,70

### OŚCIEŻNICE

### OŚCIEŻNICA ALUMINIOWA HARMONY INVEST ULTRA

wymiary podane dla skrzydła	surowa do samodzielnego pomalowania	aluminium anodowe	MALOWANE <sup>1</sup> biały	MALOWANE <sup>2</sup> szary, beż	BLACK <sup>3</sup> MONO <sup>4</sup>
625-960 x 2020 (2 zawiasy)	1555/1912,65	1775/2183,25	1676/2061,48	1776/2184,48	1896/2332,08
1025-1125 x 2020 (3 zawiasy)	1731/2129,13	1951/2399,73	1852/2277,96	1952/2400,96	2072/2548,56
625-1125 x 2120 (3 zawiasy)	1906/2344,38	2126/2614,98	2027/2493,21	2127/2616,21	2247/2763,81
625-1125 x 2220 (3 zawiasy)	2082/2560,86	2302/2831,46	2203/2709,69	2303/2832,69	2423/2980,29
625-1125 x 2320 (3 zawiasy)	2257/2776,11	2477/3046,71	2378/2924,94	2478/3047,94	2598/3195,54
625-1125 x 2420 (3 zawiasy)	2433/2992,59	2653/3263,19	2554/3141,42	2654/3264,42	2774/3412,02

dopłata do kolorów strukturalnych **+10%**

<sup>1</sup>biały - RAL 9003; <sup>2</sup>szary mat - RAL 7047, beż mat - NCS S 2005 Y50R; <sup>3</sup>czarny - RAL 9005; <sup>4</sup>sage mat - NCS S 4010-G50Y, indigo mat - RAL 5011, sky blue mat - RAL 5014

drzwi ODW (otwierane do wewnątrz)



drzwi ODZ (otwierane na zewnątrz)

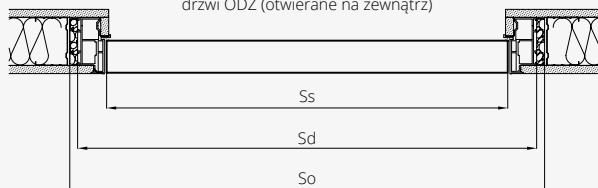

DRZWI OTWIERANE DO WEWNĄTRZ ODW / NA ZEWNĄTRZ ODZ

SZEROKOŚĆ [MM]			WYSOKOŚĆ [MM]			
Ss	Sd	So	Hs	Hd	Ho	
„60”	625	715	1920	1932	1935	Ss - szerokość skrzydła
„70”	725	815	2020 - standard	2032	2035	Sd - szerokość drzwi po zewnętrznej stronie ościeżnicy
„80”	825	915	2120	2132	2135	So - szerokość otworu montażowego
„90”	925	1015	2220	2232	2235	Hs - wysokość skrzydła
„90 plus”	960	1050	2320	2332	2335	Hd - wysokość drzwi po zewnętrznej stronie ościeżnicy
„100”	1025	1115	2420	2432	2435	Ho - wysokość otworu montażowego
„110”	1125	1215				

\* szerokość inwestycyjna - wersja 90 plus pozwala uzyskać światło przejścia min. 900 mm przy otwarciu skrzydła o kąt 90°.

### WYPOSAŻENIE

STANDARDOWE		
zamek magnetyczny wpuszczany, na klucz (rozstaw 90 mm), na wkładkę (rozstaw 85 mm) lub do blokady łazienkowej (rozstaw 90 mm)		str. 261
ościeżnica kolor aluminium anodowane lub do samodzielnego pomalowania - zawiasy TECTUS TE 340 kolor chrom satyna, blacha zaczepowa kolor srebrny		
ościeżnica malowana RAL 9003 - zawiasy TECTUS TE 340 kolor chrom satyna, blacha zaczepowa kolor chrom satyna		
zawiasy kryte SIMONSWERK typ TECTUS TE 340 regulowane 3D („60” - „90” - 2 szt., „100”, „110” - 3 szt.), drzwi wyższe niż standard - 3 szt.		
<b>DODATKOWE (za dopłatą)</b>		
zmiana koloru zawiasu TECTUS TE 340 3D na kolor czarny	120/147,60	
laminat CPL 0,5 mm („60” - „90”)*	160/196,80	
laminat CPL 0,7 mm („60” - „90”)*	170/209,10	drzwi wyższe - 2130/2120 <b>+10%</b>
laminat CPL 0,5 mm („90+” - „110”)*	180/221,40	drzwi wyższe - 2230/2220 <b>+20%</b>
laminat CPL 0,7 mm („90+” - „110”)*	190/233,70	drzwi wyższe - 2330/2320 <b>+30%</b>
szerokość „100”	<b>+10%</b>	drzwi wyższe - 2430/2420 <b>+40%</b>
szerokość „110”	<b>+20%</b>	
podcięcie wentylacyjne	str. 263	
self-closing, electroclosures, recuperation, self-closing		
elektrozaczep BIRA HARTTE XS WAŚKI z wyższym (rewersyjny) XS12R-C 12V DC (w tym blacha zaczepowa SPEC 525 i frezowanie pod elektrozaczep)** (drzwi otwierane na zewnątrz)	255/313,65	
elektrozaczep BIRA HARTTE XS WAŚKI z wyższym (awersyjny) XS12U-C 12V AC/DC (w tym blacha zaczepowa SPEC 525 i frezowanie pod elektrozaczep)** (drzwi otwierane na zewnątrz)	220/270,60	
elektrozaczep BIRA HARTTE XS WAŚKI z wyższym (awersyjny z wyłącznikiem) XS12UW-C 12V AC/DC (w tym blacha zaczepowa SPEC 525 i frezowanie pod elektrozaczep)** (drzwi otwierane na zewnątrz)	225/276,75	

CENA (zł)  
netto/brutto  
(VAT 23%)

\* dopłata do standardowej wysokości drzwi  
\*\* w przypadku zastosowania elektrozaczepu konieczność zmiany na zamek ECO Schulte GBS 12 dopłata **+50/61,50**

# PAKIET REG-GO

pakiet do stabilizacji położenia skrzydeł ukrytych HARMONY i HARMONY MIRROR w wersji w podkładzie przeznaczony do naklejania tapety, pokrycia tynkiem, itp.

## Zawartość pakietu

- pręty stabilizujące (2 szt.) montowane w skrzydle od strony zamkowej i zawiasowej
- listwa konstrukcyjna, drewniana o szer. 120 mm od strony zamkowej



dopłata do ceny skrzydła Harmony  
**300/369,00**

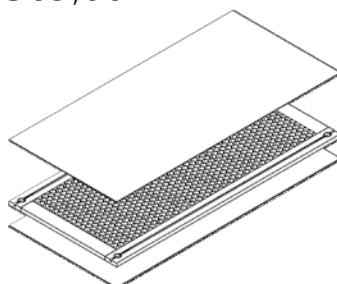

BUDOWA SKRZYDŁA

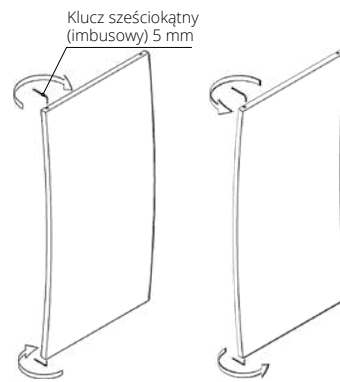

REGULACJA SKRZYDŁA

# HARMONY MIRROR

drzwi do zabudowy lustrem 4 mm, co pozwala stworzyć jednolitą powierzchnię z lustrem naklejonym na ścianie

- grubość skrzydła 40 mm
- wypełnienie płytą otworowaną
- otwierane na zewnątrz

## SKRZYDŁO HARMONY MIRROR OTWIERANE NA ZEWNĄTRZ ODZ

wymiary skrzydła [mm]	surowe do samodzielnego pomalowania	LAMISTONE	MALOWANE <sup>1</sup> biały	MALOWANE <sup>2</sup> szary, beż	BLACK <sup>3</sup> MONO <sup>4</sup>	FORNIROWANE GRUPA A	FORNIROWANE GRUPA B	FORNIROWANE GRUPA C, D
		SILKSTONE						
		UNI MAT PLUS						
„60“-„90” x 2020	731/899,13	745/916,35	918/1129,14	1018/1252,14	1118/1375,14	1084/1333,32	1300/1599,00	1412/1736,76
„100” x 2020	741/911,43	752/924,96	994/1222,62	1094/1345,62	1194/1468,62	1177/1447,71	1413/1737,99	1536/1889,28
„60“-„90” x 2120	775/953,25	775/953,25	994/1222,62	1094/1345,62	1194/1468,62	1177/1447,71	1413/1737,99	1536/1889,28
„100” x 2120	816/1003,68	803/987,69	1078/1325,94	1178/1448,94	1278/1571,94	1279/1573,17	1538/1891,74	1675/2060,25
„60“-„90” x 2220	833/1024,59	815/1002,45	1078/1325,94	1178/1448,94	1278/1571,94	1279/1573,17	1538/1891,74	1675/2060,25
„100” x 2220	873/1073,79	842/1035,66	1171/1440,33	1271/1563,33	1371/1686,33	1391/1710,93	1676/2061,48	1826/2245,98

skrzydło w standardzie z płytą otworowaną

<sup>1</sup>biały - RAL 9003; <sup>2</sup>szary mat - RAL 7047, beż mat - NCS S 2005 Y50R; <sup>3</sup>czarny - RAL 9005; <sup>4</sup>sage mat - NCS S 4010-G50Y, indigo mat - RAL 5011, sky blue mat - RAL 5014

dotychczasowy zawias kryty do ościeżnicy Harmony Mirror + 140/172,20  
podcięcie wentylacyjne +35/43,05

## OŚCIEŻNICA HARMONY MIRROR OTWIERANA NA ZEWNĄTRZ ODZ

wymiary skrzydła [mm]	ilość zawiasów	surowe do samodzielnego pomalowania	aluminiowa anodowana	MALOWANE <sup>1,2,3</sup> biały, szary, beż, czarny
„60“-„80” x 2020	3	1099/1351,77	1220/1500,60	1220/1500,60
„90“-„100” x 2020	3	1144/1407,12	1305/1605,15	1305/1605,15
„60“-„100” x 2120	4	1466/1803,18	1684/2071,32	1684/2071,32
„60“-„100” x 2220	4	1563/1922,49	1878/2309,94	1878/2309,94





# SYSTEM FLEXI POL-SKONE DO OŚCIEŻNICY HARMONY

WZÓR  
OPATENTOWANY

System regulacji z MDF do ościeżnicy **HARMONY, HARMONY MIRROR**



opaski łączone pod kątem 45°

symbol	zakres w mm*	symbol	zakres w mm*	ECO TOP	MALOWANE <sup>1**</sup> biały	MALOWANE <sup>2**</sup> szary, beż	BLACK <sup>3</sup> MONO <sup>4</sup>	UNI MAT PLUS	forniowane	
								LAMISTONE	GRUPA A (312, 334)	GRUPA B (323, 390, 404, 405, 421, 422, 424)
HW1	85-90	HZ1	95-100	314/386,22	586/720,78	686/843,78	736/905,28	321/394,83	603/741,69	666/819,18
HW2	90-95	HZ2	100-105	314/386,22	586/720,78	686/843,78	736/905,28	321/394,83	603/741,69	666/819,18
HW3	95-105	HZ3	105-115	314/386,22	586/720,78	686/843,78	736/905,28	321/394,83	603/741,69	666/819,18
HW4	105-130	HZ4	115-140	322/396,06	594/730,62	694/853,62	744/915,12	328/403,44	618/760,14	681/837,63
HW5	130-150	HZ5	140-160	328/403,44	607/746,61	707/869,61	757/931,11	335/412,05	635/781,05	700/861,00
HW6	150-170	HZ6	160-180	344/423,12	627/771,21	727/894,21	777/955,71	349/429,27	666/819,18	731/899,13
HW7	170-190	HZ7	180-200	358/440,34	646/794,58	746/917,58	796/979,08	363/446,49	690/848,70	755/928,65
HW8	190-210	HZ8	200-220	375/461,25	661/813,03	761/936,03	811/997,53	378/464,94	705/867,15	778/956,94
HW9	210-230	HZ9	220-240	381/468,63	680/836,40	780/959,40	830/1020,90	399/490,77	738/907,74	810/996,30
HW10	230-250	HZ10	240-260	404/496,92	700/861,00	800/984,00	850/1045,50	414/509,22	640/787,20	833/1024,59
HW11	250-270	HZ11	260-280	418/514,14	714/878,22	814/1001,22	864/1062,72	426/523,98	778/956,94	850/1045,50
HW12	270-290	HZ12	280-300	425/522,75	733/901,59	833/1024,59	883/1086,09	441/542,43	800/984,00	891/1095,93
HW13	290-310	HZ13	300-320	440/541,20	753/926,19	853/1049,19	903/1110,69	463/569,49	827/1017,21	915/1125,45

<sup>1</sup>biały - RAL 9003; <sup>2</sup>szary mat - RAL 7047, beż mat - NCS S 2005 Y50R; <sup>3</sup>czarny - RAL 9005;  
<sup>4</sup>sage mat - NCS S 4010-G50Y, indigo mat - RAL 5011, sky blue mat - RAL 5014

\* w zakresie regulacji uwzględniona grubość danej ościeżnicy aluminiowej  
\*\* dostępne tylko z opaskami o szerokości 80 mm

CENA (zł)  
netto/brutto (VAT 23%)

## KOMPLETACJA ELEMENTÓW

zakres regulacji	ościeżnica HARMONY ODW	zakres regulacji	ościeżnica HARMONY ODZ	opaska kątowna regulacyjna	panel
HW1 85-90	Ościeżnica HARMONY otwierana do wewnątrz ODW	HZ1 95-100	Ościeżnica HARMONY otwierana na zewnątrz ODZ	12 mm	46 mm
HW2 90-95		HZ2 100-105		12 mm	51 mm
HW3 95-105		HZ3 105-115		16 mm	56 mm
HW4 105-130		HZ4 115-140		32 mm	66 mm
HW5 130-150		HZ5 140-160		32 mm	91 mm
HW6 150-170		HZ6 160-180		32 mm	111 mm
HW7 170-190		HZ7 180-200		32 mm	131 mm
HW8 190-210		HZ8 200-220		32 mm	151 mm
HW9 210-230		HZ9 220-240		32 mm	171 mm
HW10 230-250		HZ10 240-260		32 mm	191 mm
HW11 250-270		HZ11 260-280		32 mm	211 mm
HW12 270-290		HZ12 280-300		32 mm	231 mm
HW13 290-310		HZ13 300-320		32 mm	251 mm

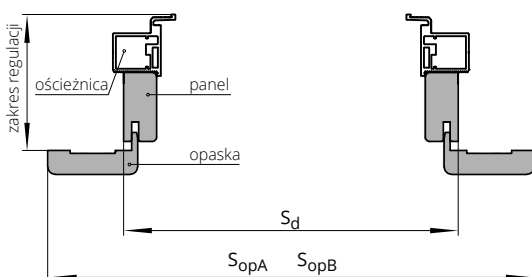

Sd – szerokość zabudowy  
SopA – szerokość po zewnętrznej stronie opaski „60 mm”  
SopB – szerokość po wewnętrznej stronie opaski „80 mm”  
Hd – wysokość zabudowy  
HopA – wysokość po zewnętrznej stronie opaski „60 mm”  
HopB – wysokość po zewnętrznej stronie opaski „80 mm”

Wymiar zabudowy	otwierane do wewnątrz						otwierane na zewnątrz					
	Sd	SopA	SopB	Hd	HopA	HopB	Sd	SopA	SopB	Hd	HopA	HopB
„60”	683	783	823				663	763	803			
„70”	783	883	923				763	863	903			
„80”	883	983	1023	2066	2116	2136	863	963	1003	2047	2097	2117
„90”	983	1083	1123				963	1063	1103			
„90 plus”	1008	1108	1148				988	1088	1188			
„100”	1083	1183	1223				1063	1163	1203			

Maksymalna wysokość zabudowy ODW – Hd 2266 mm  
Maksymalna wysokość zabudowy ODZ – Hd 2247 mm

System FLEXI sprzedawany w komplecie z ościeżnicą



- **możliwość zamówienia nietypowych wymiarów**
- **jednoskrzydłowe lub dwuskrzydłowe**
- **naświetla górne i boczne**
- **szkło hartowane przezierne lub biała satyna, opcjonalnie szkło hartowane LINEA biała satyna, ornament jednostronny**

## DRZWI STALOWE

Kolekcja drzwi stalowych to wyjątkowe przeszklone drzwi ze stalowymi szprosami konstrukcyjnymi w kolorze skrzydła i dodatkami w postaci pochwyty lub klamki. Idealnie nadają się do wnętrz loftowych lub industrialnych, które potrzebują dużej ilości światła dziennego. Sprawdzą się doskonale w każdym wnętrzu.





SYSTEM  
bezprylgowy

„60”-„100”



drzwi GALIO, wzór S5, ościeżnica z zamkniętego profilu stalowego

# GALIO

od **3199/3934,77**  
cena skrzydła **netto**/brutto (PLN, VAT 23%)



Drzwi wewnętrzne z przeznaczeniem do pomieszczeń w budynkach użyteczności publicznej np. biura jak i do mieszkań. Drzwi wewnętrzne produkowane zgodnie z normą PN-EN 14351-2:2018.



szyba hartowana LINEA w kolorze biała satyna, ornament jednostronny – za dopłatą



drzwi GALIO, wzór S9, ościeżnica z zamkniętego profilu stalowego



WERSJA	S1 / VS1	S2 / VS2	S3 / VS3
	3499/4303,77	3799/4672,77	3499/4303,77

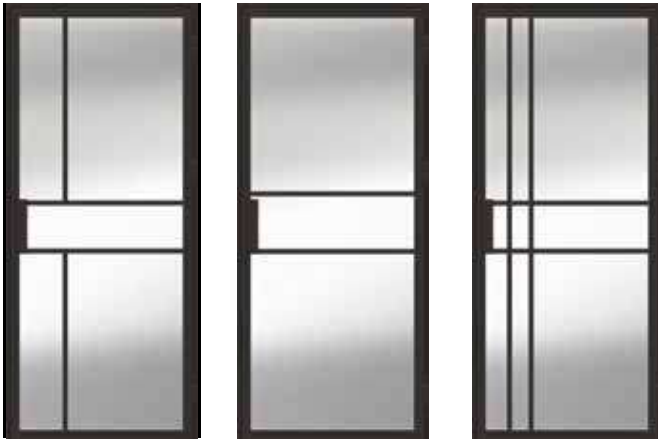

WERSJA	S5 / VS5	S7 / VS7	S9 / VS9
	3499/4303,77	3199/3934,77	3499/4303,77

#### KOLORYSTYKA

<b>OS1</b> RAL 9003 struktura	<b>OS2</b> RAL 9005 struktura	<b>OS0</b> antracyt struktura	<b>OS3</b> miedź struktura
-------------------------------------	-------------------------------------	-------------------------------------	----------------------------------

#### OŚCIEŻNICE

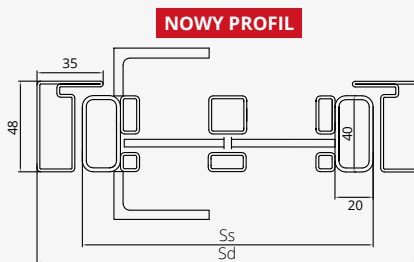

drzwi jednoskrzydłowe			
typ	S <sub>s</sub>	S <sub>d</sub>	S <sub>o</sub>
„60”	625	673	680
„70”	725	773	780
„80”	825	873	880
„90”	925	973	980
„90 PLUS”	965	1013	1020
„100”	1025	1073	1080
standard – H <sub>s</sub> - 2040 mm, H <sub>d</sub> - 2074 mm, H <sub>o</sub> - 2077 mm			
niestandardowe wymiary – konieczność przygotowania dokumentacji technicznej			

#### WYPOSAŻENIE

STANDARDOWE
rama skrzydła zbudowana z najwyższej jakości profili stalowych pokrytych farbą proszkową, szprosły naszybowe metalowe
farba proszkowa strukturalna, szprosły konstrukcyjne metalowe naszybowe
szkło hartowane przeźierne lub satyna biała o grubości 4 mm szyba matowa od strony zawiasowej
szprosły naszybowe o szerokości 20 mm
obustronny pochwyty w postaci kątownika w kolorze skrzydła
magnes do zamykania skrzydła
ościeżnica z zamkniętego profilu stalowego
zawiasy ościeżnicy metalowej („60”-„100” – 3 szt.)
maksymalna wysokość drzwi GALIO - 2174 mm

DODATKOWE (za dopłatą)	
kolor OS3 miedź struktura	300/369,00
drzwi o niestandardowych wymiarach	1000/1230,00
szkło hartowane LINEA biała satyna o grubości 4 mm, ornament jednostronny	395/485,85

kolorystyka GALIO	kolor zawiasów	kolor uszczelki przyszybowej (szprosły)	kolor wkrętów do ramki	kolor zaślepek w ościeżnicy
OS1 RAL 9003 (biały)	w kolorze skrzydła	biały	biały	biały
OS2 RAL 9005 (czarny)	w kolorze skrzydła	czarny	czarny	czarny
OS0 antracyt	w kolorze skrzydła	antracyt	czarny	czarny
OS3 miedź	w kolorze skrzydła	czarny	czarny	czarny

CENA (zł)  
netto/brutto  
(VAT 23%)

Istnieje możliwość wykonania drzwi o niestandardowych wymiarach po konsultacji z Działem Handlowym.

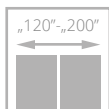

# GALIO

## DWUSKRZYDŁOWE

od **6398/7869,54**  
cena skrzydła **netto**/brutto (PLN, VAT 23%)



drzwi GALIO dwuskrzydłowe, wzór S2, ościeżnica z zamkniętego profilu stalowego

- **symetryczny podział skrzydeł** (asymetryczny podział skrzydeł na zapytanie)
- **drzwi dwuskrzydłowe zamykane na magnes** w górnej części drzwi
- **niezależne otwieranie skrzydeł za pomocą dwóch pochwytów**



szyba hartowana LINEA w kolorze biała satyna, ornament jednostronny – za dopłatą



obustronny pochwyt w postaci kątownika



drzwi GALIO dwuskrzydłowe, wzór S1, ościeżnica z zamkniętego profilu stalowego



**WERSJA**    **S1 / VS1**                      **S2 / VS2**                      **S3 / VS3**  
**6998/8607,54**                      **7598/9345,54**                      **6998/8607,54**



**WERSJA**    **S5 / VS5**                      **S7 / VS7**                      **S9 / VS9**  
**6998/8607,54**                      **6398/7869,54**                      **6998/8607,54**

**KOLORYSTYKA**



**OŚCIEŻNICE**

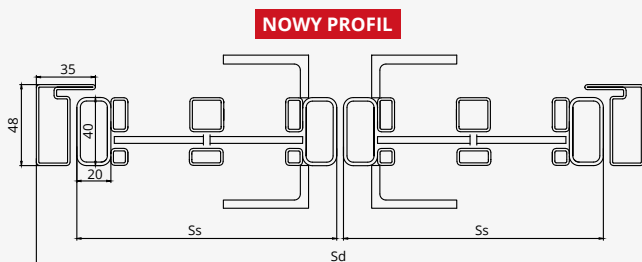

drzwi dwuskrzydłowe			
typ	S <sub>s</sub>	S <sub>d</sub>	S <sub>o</sub>
„60”+„60”	625 + 625	1304	1310
„70”+„70”	725 + 725	1504	1510
„80”+„80”	825 + 825	1704	1710
„90”+„90”	925 + 925	1904	1910
„100”+„100”	1025 + 1025	2104	2110
standard – H <sub>s</sub> - 2040 mm, H <sub>d</sub> - 2074 mm, H <sub>o</sub> - 2077 mm			
niestandardowe wymiary – konieczność przygotowania dokumentacji technicznej			

**WYPOSAŻENIE**

**STANDARDOWE**  
rama skrzydła zbudowana z najwyższej jakości profili stalowych pokrytych farbą proszkową, szprosy naszybowe metalowe  
farba proszkowa strukturalna, szprosy konstrukcyjne metalowe naszybowe  
szkło hartowane przeierne lub satyna biała o grubości 4 mm  
szyba matowa od strony zawiasowej  
szprosy naszybowe o szerokości 20 mm  
obustronny pochwył w postaci kątownika w kolorze skrzydła  
magnes do zamykania skrzydła  
ościeżnica z zamkniętego profilu stalowego  
zawiasy ościeżnicy metalowej („60”+ „60” - „100”+ „100” – 6 szt.)  
maksymalna wysokość drzwi GALIO - 2174 mm

**DODATKOWE (za dopłatą)**  
kolor OS3 miedź struktura **300/369,00**  
drzwi o niestandardowych wymiarach **1000/1230,00**

szkło hartowane LINEA biała satyna o grubości 4 mm, ornament jednostronny **395/485,85**

kolorystyka GALIO	kolor zawiasów	kolor uszczelki przyszybowej (szprosy)	kolor wkrętów do ramki	kolor zaślepek w ościeżnicy
OS1 RAL 9003 (biały)	w kolorze skrzydła	biały	biały	biały
OS2 RAL 9005 (czarny)	w kolorze skrzydła	czarny	czarny	czarny
OS0 antracyt	w kolorze skrzydła	antracyt	czarny	czarny
OS3 miedź	w kolorze skrzydła	czarny	czarny	czarny

CENA (zł)  
**netto**/brutto  
(VAT 23%)

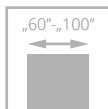

drzwi STALIO, wzór S1, ościeżnica z zamkniętego profilu stalowego

# STALIO

od **3699/4549,77**  
cena skrzydła **netto**/brutto (PLN, VAT 23%)

Drzwi wewnętrzne z przeznaczeniem do pomieszczeń w budynkach użyteczności publicznej np. biura jak i do mieszkań. Drzwi wewnętrzne produkowane zgodnie z normą PN-EN 14351-2:2018.



szyba hartowana LINEA w kolorze biała satyna, ornament jednostronny – za dopłatą



zawias



zamek z klamką



drzwi STALIO, wzór S5, ościeżnica z zamkniętego profilu stalowego







WERSJA	S1 / VS1	S2 / VS2	S3 / VS3
	3999/4918,77	4299/5287,77	3999/4918,77

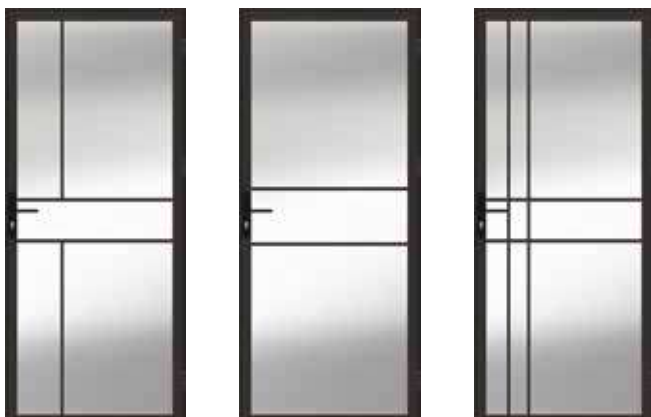

WERSJA	S5 / VS5	S7 / VS7	S9 / VS9
	3999/4918,77	3699/4549,77	3999/4918,77

#### KOLORYSTYKA

<b>OS1</b> RAL 9003 struktura	<b>OS2</b> RAL 9005 struktura	<b>OS0</b> antracyt struktura	<b>OS3</b> miedź struktura
-------------------------------------	-------------------------------------	-------------------------------------	----------------------------------

#### OŚCIEŻNICE

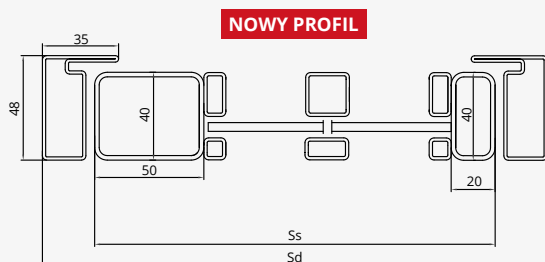

#### WYMIARY

	Ss	Sd	So
szerokość „60”	625	676	682
„70”	725	776	782
„80”	825	876	882
„90”	925	976	982
„90 PLUS”	965	1016	1022
„100”	1025	1076	1082
standard – Hs - 2040 mm, Hd - 2074 mm, Ho - 2077 mm			
niestandardowe wymiary – konieczność przygotowania dokumentacji technicznej			

#### WYPOSAŻENIE

##### STANDARDOWE

rama skrzydła zbudowana z najwyższej jakości profili stalowych pokrytych farbą proszkową, szprosły naszybowe metalowe  
 farba proszkowa strukturalna, szprosły konstrukcyjne metalowe naszybowe  
 szkło hartowane przeźierne lub satyna biała o grubości 4 mm  
 szyba matowa od strony zawiasowej  
 szprosły naszybowe o szerokości 20 mm  
 zamek z klamką  
 ościeżnica z zamkniętego profilu stalowego  
 zawiasy do ościeżnicy metalowej („60”-„100” – 3 szt.)  
 maksymalna wysokość drzwi STALIO - 2174 mm

##### DODATKOWE (za dopłatą)

kolor OS3 miedź struktura **300/369,00**  
 wkładka w kolorze srebrnym **50/61,50**  
 drzwi o niestandardowych wymiarach **1000/1230,00**

szkło hartowane LINEA biała satyna o grubości 4 mm, ornament jednostronny **395/485,85**

kolorystyka STALIO	kolor zawiasów	kolor uszczelki przyszybowej (szprosły)	kolor klamki	kolor blachy zamka	kolor wkrętów do ramki	kolor zaślepek w ościeżnicy
OS1 RAL 9003 (biały)	w kolorze skrzydła	biały	biały	srebrny	biały	biały
OS2 RAL 9005 (czarny)	w kolorze skrzydła	czarny	czarny	czarny	czarny	czarny
OS0 antracyt	w kolorze skrzydła	antracyt	czarny	czarny	czarny	czarny
OS3 miedź	w kolorze skrzydła	czarny	czarny	czarny	czarny	czarny

CENA (zł)  
**netto**/brutto  
 (VAT 23%)

SYSTEM  
bezpłyglowy

„60”-„100”

„120”-„200”



# GALIO / STALIO

## NAŚWIETLA

boczne/górne

**NOWOŚĆ**

- rama naświetla zbudowana z najwyższej jakości profili stalowych pokrytych farbą proszkową strukturalną
- szpros konstrukcyjne metalowe naszybowe o szerokości 20 mm
- szkło hartowane przeźierne lub satyna biała o grubości 4 mm
- maksymalna wysokość naświetla bocznego - 2174 mm
- minimalna szerokość naświetla - 300 mm

drzwi GALIO z naświetlem bocznym i górnym

DRZWI WEWNĘTRZNE STALOWE



GALIO



STALIO



drzwi GALIO z naświetlami bocznymi

## PRZYKŁADOWE ZESTAWY DRZWI GALIO / STALIO Z NAŚWIETLAMI



**CENA NAŚWIETLA = CENA 1 MB X 2 (A+B) + CENA 1M<sup>2</sup> SZKŁA X A X B**

**CENA NETTO MB NAŚWIETLA = 280/344,40**

**CENA NETTO ZA MKW SZYBY HARTOWANEJ 4 MM PRZEZIERNĄ = 135/166,05**

**CENA NETTO ZA MKW SZYBY HARTOWANEJ 4 MM SATYNA BIAŁA = 160/196,80**

A – szerokość; B – wysokość

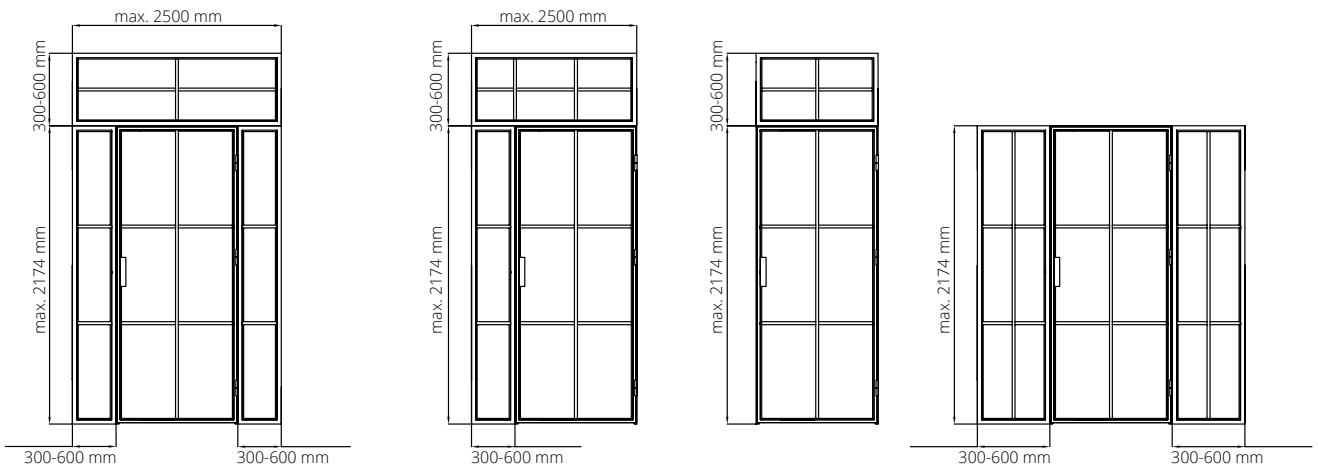

Układ/rozstaw szprosów w naświetlach po konsultacji z Działem Handlowym

**NOWY PROFIL**

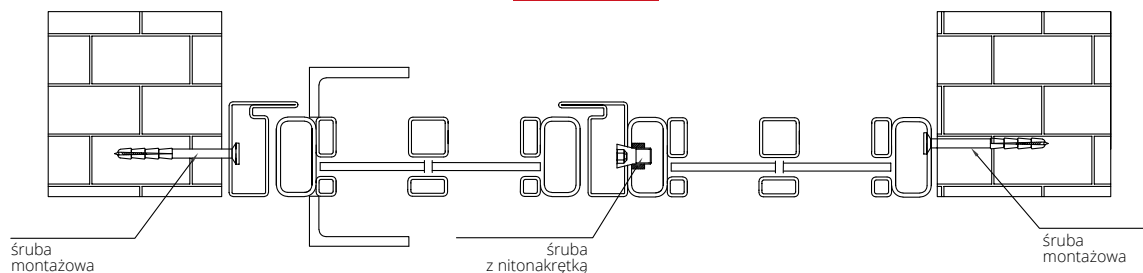

- **nowoczesne lub klasyczne**
- **szeroka gama kolorów oklein, laminatów i fornirów**
- **bogata kolorystyka RAL i NCS**
- **drewniane, płytowe lub ramiakowe**
- **systemy przylgowe, ukryte, bezprzylgowe, odwrotnej przyłgi, przesuwne**

## DRZWI WEWNĘTRZNE

Drzwi wewnętrzne produkowane są w oparciu o wysokiej jakości konstrukcje oraz wypełnienia, dzięki czemu mogą sprostać wymaganiom Klientów i dopasować się do ich potrzeb. Drzwi klasyczne czy drzwi nowoczesne? Gama drzwi wewnętrznych to ponad 450 wzorów drzwi, w tym stylowe drzwi profilowane, gładkie, z szybą czy dekorami.





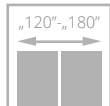
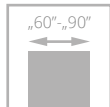

drzwi MODESTO, wzór W03, ościeżnica regulowana SYSTEM DIN

# MODESTO

od **1450**/1783,50  
cena skrzydła **netto**/brutto (PLN, VAT 23%)

**NOWE  
KOLORY**

- solidna **konstrukcja z drewnianej ramy**
- 3 warstwowy **system malowania - trwałość koloru** na wiele lat
- grubość płyciny 12 mm
- bogata **kolorystyka RAL i NCS**
- regulowany zawias typ K, typ C oraz regulowany typ DUO



frezowanie na powierzchni skrzydła



DRZWI WEWNĘTRZNE RAMIAKOWE MALOWANE



drzwi MODESTO, wzór W04, ościeżnica regulowana DIN





WERSJA	W00	W01	W03	W04
BIAŁY	1450/1783,50	1590/1955,70	1590/1955,70	1590/1955,70
SZARY, BEŻ	1550/1906,50	1690/2078,70	1690/2078,70	1690/2078,70
BLACK, MONO	1650/2029,50	1790/2201,70	1790/2201,70	1790/2201,70

#### KOLORYSTYKA

**MALOWANE**

	<b>001</b> biały (RAL 9003)		<b>0M5</b> szary <b>mat</b> (RAL 7047)		<b>0M6</b> beż <b>mat</b> (NCS S 2005 Y50R)		<b>002</b> czarny (RAL 9005)
	<b>MONO</b>		<b>0M1</b> sky blue <b>mat</b> (RAL 5014)		<b>0M4</b> indigo <b>mat</b> (RAL 5011)		<b>0M7</b> sage <b>mat</b> (NCS S 4010-G50Y)

#### KOLORYSTYKA OPCJONALNA

**MALOWANE**

kolory palet RAL i NCS (oprócz metalicznych)

dopłata do koloru podstawowego biały RAL 9003 wg grup kolorystycznych RAL, NCS (str. 280)

Grupa I	Grupa II	Grupa III	Grupa IV	Grupa V
349/429,27	399/490,77	429/527,67	499/613,77	699/859,77

#### OŚCIEŻNICE

SYSTEM odwrótny przylgi

SYSTEM przylgowy

SYSTEM bezprzylgowy

stała DUO	regulowana DIN DUO	regulowana VERTIGO
regulowana AQUA DIN DUO	regulowana AQUA DIN DUO	regulowana AQUA DIN DUO

#### WYPOSAŻENIE

STANDARDOWE	
zamek jednopunktowy, rozstaw 72 mm (sys. przylgowy) lub magnetyczny (sys. bezprzylgowy) wpuszczany, na klucz (rozstaw 90 mm), na wkładkę (rozstaw 85 mm) lub do blokady łazienkowej (rozstaw 90 mm)	str. 261
zawiasy: typ K – do ościeżnicy system DIN, typ C – do ościeżnicy drewnianej lub kryty DUO nikiel satyna („60”-„80” – 2 szt., „90” – 3 szt.)	str. 266
<b>DODATKOWE (za dopłatą)</b>	
rozmiar „100”	<b>+10%</b>
system REVES (odwrótny przylgi)	<b>220/270,60</b>
trzeci zawias w skrzydle:	
typ C dla szer. „60”-„80”	<b>40/49,20</b>
typ K dla szer. „60”-„80”	<b>40/49,20</b>
kryty DUO dla szer. „60”-„80”	<b>110/135,30</b>
kryty TE dla szer. „60”-„80”	<b>225/276,75</b>
zmiiana koloru zawiasów, zamka	str. 266
podcięcie wentylacyjne	<b>35/43,05</b>
self-closing, electro-catches, recuperation	str. 261
lower door 50 mm or 100 mm	without charge
higher door 50 mm or 100 mm (required third hinge)	<b>+10%</b>
higher door 150 mm or 200 mm (required third hinge)	<b>+20%</b>

CENA (zł)  
netto/brutto  
(VAT 23%)

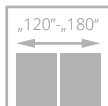
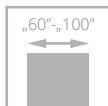

# VILANO

od **1770/2177,10**  
cena skrzydła **netto**/brutto (PLN, VAT 23%)



- **solidna konstrukcja z drewnianej ramy**
- **3 warstwowy system malowania** – trwałość koloru na wiele lat
- bogata kolorystyka **RAL i NCS**
- **bezpieczna, hartowana szyba** w kolorze biały mat o grubości 6 mm
- regulowany zawias typ K, typ C oraz regulowany typ DUO



drzwi VILANO, wzór W00, ościeżnica regulowana DIN

zawias kryty DUO biały – opcja do sys. bezprzylgowego

profil ramki



drzwi VILANO, wzór W00, ościeżnica regulowana DIN







WERSJA	W00 / V01	OSD / V1SD
BIAŁY	1770/2177,10	1770/2177,10
SZARY, BEŻ	1870/2300,10	1870/2300,10
BLACK, MONO	1970/2423,10	-

#### KOLORYSTYKA



Dotyczy skrzydła Vilano W00 oraz ościeżnic DIN, DIN DUO i Vertigo.

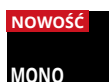

#### KOLORYSTYKA OPCJONALNA



dopłata do koloru podstawowego biały RAL 9003 wg grup kolorystycznych RAL, NCS (str. 280)

Grupa I	Grupa II	Grupa III	Grupa IV	Grupa V
399/490,77	499/613,77	599/736,77	699/859,77	799/982,77

#### OŚCIEŻNICE

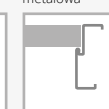
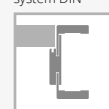

#### WYPOSAŻENIE

STANDARDOWE	
szkło hartowane biały mat o grubości 6 mm	
nie można zastosować szyby przezroczystej	
zamek jednopunktowy, rozstaw 72 mm (sys. przylgowy) lub magnetyczny (sys. bezprzylgowy) wpuszczany, na klucz (rozstaw 90 mm), na wkładkę (rozstaw 85 mm) lub do blokady łazienkowej (rozstaw 90 mm)	
zawiasy: typ K - do ościeżnicy system DIN, typ C - do ościeżnicy drewnianej, typ M - do ościeżnicy metalowej lub kryty DUO nikiel satyna („60”-„80” – 2 szt., „90” – 3 szt.)	
DODATKOWE (za dopłatą)	
rozmiar „100”	+20%
system REVES (odwrotnej przylgi) (wersja W00) (powyżej zakresu ZW4 kąt otwarcia drzwi wynosi 88°)	220/270,60
trzeci zawias w skrzydle:	
typ M dla szer. „60”-„80”	17/20,91
typ C dla szer. „60”-„80”	40/49,20
typ K dla szer. „60”-„80”	40/49,20
kryty DUO dla szer. „60”-„80”	110/135,30
kryty TE dla szer. „60”-„80”	225/276,75

zmiana koloru zawiasów, zamka	str. 266
samozamykacze, elektrozaczepy, rekuperacja, uszczelka opadająca	str. 261
drzwi niższe o 50 mm	bez dopłaty
drzwi wyższe o 50 mm lub 100 mm (wymagany trzeci zawias za dopłatą)	+10%
drzwi wyższe o 150 mm lub 200 mm (wymagany trzeci zawias za dopłatą)	+20%
podcięcie wentylacyjne (str. 263)	35/43,05

CENA (zł)  
netto/brutto  
(VAT 23%)

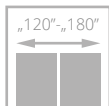
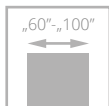

drzwi VERTIGO, wzór W00, ościeżnica regulowana SYSTEM DIN

# VERTIGO

od **1770/2177,10**  
cena skrzydła **netto**/brutto (PLN, VAT 23%)



- **solidna konstrukcja z drewnianej ramy**
- **3 warstwy system malowania** – trwałość koloru na wiele lat
- bogata kolorystyka **RAL i NCS**
- **bezpieczna, hartowana szyba** w kolorze biały mat o grubości 6 mm
- regulowany zawias typ K, typ C oraz regulowany typ DUO



ramka



zawias kryty DUO biały – opcja do sys. bezprzylgowego



standardowe łączenie opasek pod kątem 45° ościeżnicy DIN DUO



DRZWI WEWNĘTRZNE RAMIAKOWE MALOWANE



drzwi VERTIGO, wzór W02, ościeżnica regulowana SYSTEM VERTIGO



WERSJA	W00 / V01	OSD / V1SD	W02 / V02	W02S1 / V2SD
BIAŁY	1770/2177,10	1770/2177,10	1770/2177,10	1770/2177,10
SZARY, BEŻ	1870/2300,10	1870/2300,10	1870/2300,10	1870/2300,10
BLACK, MONO	1970/2423,10	-	1970/2423,10	-

#### KOLORYSTYKA

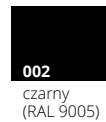

Dotyczy skrzydeł Vertigo W00, W02 oraz ościeżnic DIN, DIN DUO i Vertigo.

#### KOLORYSTYKA OPCJONALNA



kolory palet RAL i NCS (oprócz metalicznych)

dopłata do koloru podstawowego biały RAL 9003 wg grup kolorystycznych RAL, NCS (str. 280)

Grupa I	Grupa II	Grupa III	Grupa IV	Grupa V
399/490,77	499/613,77	599/736,77	699/859,77	799/982,77

#### OŚCIEŻNICE

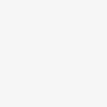
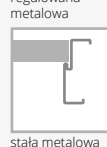
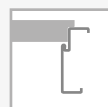

#### WYPOSAŻENIE

##### STANDARDOWE

szkło hartowane biały mat o grubości 6 mm  
nie można zastosować szyby przezroczystej  
zamek jednopunktowy, rozstaw 72 mm (sys. przylgowy)  
lub magnetyczny (sys. bezprzylgowy) wpuszczany, na klucz (rozstaw 90 mm), na wkładkę (rozstaw 85 mm) lub do blokady łazienkowej (rozstaw 90 mm)  
zawiasy: typ K – do ościeżnicy system DIN, typ C – do ościeżnicy drewnianej, typ M – do ościeżnicy metalowej lub kryty DUO nikiel satyna („60”-„80” – 2 szt., „90” – 3 szt.)  
kolekcja BLACK: standard blacha czołowa zamka magnetycznego oraz zawiasy DUO są w kolorze czarnym

##### DODATKOWE (za dopłatą)

rozmiar „100” **+20%**  
system REVES (odwrotnej przylgi) (wersja W00, W02) (powyżej zakresu ZW5 kąt otwarcia drzwi wynosi 87°) **220/270,60**

trzeci zawias w skrzydle:	
typ C dla szer. „60”-„80”	40/49,20
typ K dla szer. „60”-„80”	40/49,20
typ M dla szer. „60”-„80”	17/20,91
kryty DUO dla szer. „60”-„80”	110/135,30
kryty TE dla szer. „60”-„80”	225/276,75
zmiana koloru zawiasów, zamka	str. 266
podcięcie wentylacyjne (str. 263)	35/43,05
samozamknięcie, elektrozaczepty, rekuperacja, uszczelka opadająca	str. 261
drzwi niższe o 50 mm	bez dopłaty
drzwi wyższe o 50 mm lub 100 mm (wymagany trzeci zawias za dopłatą)	<b>+10%</b>
drzwi wyższe o 150 mm lub 200 mm (wymagany trzeci zawias za dopłatą)	<b>+20%</b>

CENA (zł)  
**netto**/brutto  
(VAT 23%)

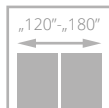
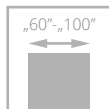

dla skrzydeł z opcją wentylacji



drzwi MODERN, wzór 02, ościeżnica regulowana SYSTEM DIN

# MODERN

od **1770/2177,10**  
cena skrzydła **netto**/brutto (PLN, VAT 23%)

**NOWE  
KOLORY**



- **solidna konstrukcja z drewnianej ramy**
- **3 warstwowy system malowania** – trwałość koloru na wiele lat
- bogata kolorystyka **RAL i NCS**
- regulowany zawias typ K, typ C oraz regulowany typ DUO



profil ramiaka skrzydła



zawias kryty DUO biały – opcja do sys. bezprzylgowego



opaska i korona malowana



DRZWI WEWNĘTRZNE RAMIAKOWE MALOWANE



drzwi MODERN, wzór 02 z koroną, ościeżnica regulowana SYSTEM DIN



WERSJA	01 / V01	0156 / V156	02 / V02	0256 / V256
BIAŁY	1770/2177,10	2063/2537,49	1770/2177,10	2063/2537,49
SZARY, BEŻ	1870/2300,10	2163/2660,49	1870/2300,10	2163/2660,49
BLACK, MONO	1970/2423,10	-	1970/2423,10	-



WERSJA	05 / V05	0558 / V558	08 / V08	08510 / V8S10
BIAŁY	1770/2177,10	2063/2537,49	1770/2177,10	2063/2537,49
SZARY, BEŻ	1870/2300,10	2163/2660,49	1870/2300,10	2163/2660,49
BLACK, MONO	1970/2423,10	-	1970/2423,10	-

## KOLORYSTYKA



001  
biały  
(RAL 9003)

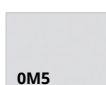

0M5  
szary **mat**  
(RAL 7047)

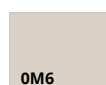

0M6  
beż **mat**  
(NCS S 2005 Y50R)



BLACK

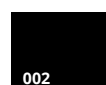

002  
czarny  
(RAL 9005)



NOWOŚĆ  
MONO



0M1  
sky blue **mat**  
(RAL 5014)

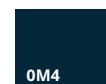

0M4  
indigo **mat**  
(RAL 5011)



0M7  
sage **mat**  
(NCS S 4010-G50Y)

## KOLORYSTYKA OPCJONALNA



kolory palet  
RAL i NCS  
(oprócz  
metalicznych)

dopłata do koloru podstawowego biały RAL 9003  
wg grup kolorystycznych RAL, NCS (str. 280)

Grupa I	Grupa II	Grupa III	Grupa IV	Grupa V
399/490,77	499/613,77	599/736,77	699/859,77	799/982,77

Dotyczy skrzydeł  
Modern 01, 02, 05, 08  
oraz ościeżnic DIN,  
DIN DUO i Vertigo.

## OŚCIEŻNICE

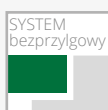

stała system  
POL-SKONE



regulowana  
system DIN



stała metalowa



regulowana  
metalowa



regulowana  
AQUA DIN



stała DUO



regulowana  
DIN DUO



regulowana  
VERTIGO



stała metalowa



regulowana  
metalowa



regulowana  
AQUA DIN DUO

## WYPOSAŻENIE

### STANDARDOWE

szkło biały mat lub przezierne o grubości 4 mm  
szpros drewniane  
zamek jednopunktowy, rozstaw 72 mm (sys. przylgowy)  
lub magnetyczny (sys. bezprzylgowy) wpuszczany, na klucz  
(rozstaw 90 mm), na wkładkę (rozstaw 85 mm) lub do blokady  
łazienkowej (rozstaw 90 mm)  
zawiasy: typ K – do ościeżnicy system DIN, typ C – do ościeżnicy  
drewnianej, typ M – do ościeżnicy metalowej lub kryty DUO nikiel  
satyna („60”-„80” – 2 szt., „90” – 3 szt.)  
kolekcja BLACK: standard blacha czołowa zamka magnetycznego  
oraz zawiasy DUO w kolorze czarnym

### DODATKOWE (za dopłatą)

rozmiar „100” **+20%**  
system REVES (odwrotnej przylgi) (wersja 01, 02, 05, 08) **220/270,60**

trzeci zawias w skrzydle:

typ C dla szer. „60”-„80” **40/49,20**  
typ K dla szer. „60”-„80” **40/49,20**  
typ M dla szer. „60”-„80” **17/20,91**  
kryty DUO dla szer. „60”-„80” **110/135,30**  
kryty TE dla szer. „60”-„80” **225/276,75**

zmiana koloru zawiasów, zamka str. 266

podcięcie wentylacyjne (str. 263) **35/43,05**

samozamkiacze, elektrozaczepy, rekuperacja,  
uszczelka opadająca str. 261

drzwi niższe o 50 mm bez dopłaty

drzwi wyższe o 50 mm lub 100 mm (wymagany trzeci  
zawias za dopłatą) **+10%**

drzwi wyższe o 150 mm lub 200 mm (wymagany trzeci  
zawias za dopłatą) **+20%**

CENA (zł)  
**netto**/brutto  
(VAT 23%)

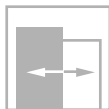
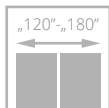
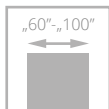

drzwi MODENA, wzór 02, ościeżnica regulowana SYSTEM DIN

# MODENA

od **1770**/2177,10  
cena skrzydła **netto**/brutto (PLN, VAT 23%)

**NOWE  
KOLORY**

- **solidna konstrukcja z drewnianej ramy**
- **3 warstwowy system malowania** – trwałość koloru na wiele lat
- bogata kolorystyka RAL i NCS
- regulowany zawias typ K, typ C oraz regulowany typ DUO



profil ramiaka skrzydła



DRZWI WEWNĘTRZNE RAMIAKOWE MALOWANE



drzwi MODENA, wzór 08, ościeżnica regulowana DIN



WERSJA	02 / V02	05 / V05	08 / V08
BIAŁY	1770/2177,10	1770/2177,10	1770/2177,10
SZARY, BEŻ	1870/2300,10	1870/2300,10	1870/2300,10
BLACK, MONO	1970/2423,10	1970/2423,10	1970/2423,10

#### KOLORYSTYKA

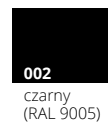

Dotyczy ościeżnic DIN, DIN DUO i Vertigo.

#### KOLORYSTYKA OPCJONALNA



kolory palet RAL i NCS (oprócz metalicznych)

dopłata do koloru podstawowego biały RAL 9003 wg grup kolorystycznych RAL, NCS (str. 280)

Grupa I	Grupa II	Grupa III	Grupa IV	Grupa V
399/490,77	499/613,77	599/736,77	699/859,77	799/982,77

#### OŚCIEŻNICE



#### WYPOSAŻENIE

##### STANDARDOWE

zamek jednopunktowy, rozstaw 72 mm (sys. przylgowy) lub magnetyczny (sys. bezprzylgowy) wpuszczany, na klucz (rozstaw 90 mm), na wkładkę (rozstaw 85 mm) lub do blokady łazienkowej (rozstaw 90 mm)

zawiasy: typ K – do ościeżnicy system DIN, typ C – do ościeżnicy drewnianej lub kryty DUO nikiel satyna („60”-„80” – 2 szt., „90” – 3 szt.)

##### DODATKOWE (za dopłatą)

rozmiar „100” **+10%**

system REVES (odwrotnej przylgi) **220/270,60**

trzeci zawias w skrzydle:

typ C dla szer. „60”-„80” **40/49,20**

typ K dla szer. „60”-„80” **40/49,20**

kryty DUO dla szer. „60”-„80” **110/135,30**

kryty TE dla szer. „60”-„80” **225/276,75**

zmiana koloru zawiasów, zamka str. 266

podcięcie wentylacyjne (str. 263) **35/43,05**

samozamknięcie, elektrozaczepy, rekuperacja, str. 261

uszczelka opadająca bez dopłaty

drzwi niższe o 50 mm lub 100 mm bez dopłaty

drzwi wyższe o 50 mm lub 100 mm (wymagany trzeci zawias za dopłatą) **+10%**

drzwi wyższe o 150 mm lub 200 mm (wymagany trzeci zawias za dopłatą) **+20%**

CENA (zł)  
netto/brutto  
(VAT 23%)

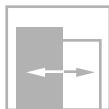
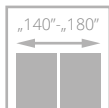
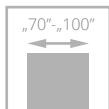

# PALAZZO

od **1770/2177,10**  
cena skrzydła **netto**/brutto (PLN, VAT 23%)

**NOWE  
KOLORY**

- **solidna konstrukcja** z drewnianej ramy
- **unikalne** wzornictwo
- system **przylgowy** lub **bezprzylgowy**
- **3 warstwowy system malowania** - trwałość koloru na wiele lat
- **bogata kolorystyka** – w standardzie biały, szary mat i beż mat, opcjonalnie kolor czarny
- **regulowany zawias TYP K** dla drzwi przylgowych lub **regulowany zawias typ DUO** dla drzwi bezprzylgowych



profil ramiaka skrzydła

drzwi PALAZZO, wzór W00, ościeżnica regulowana SYSTEM DIN, sky blue mat RAL 5014



DRZWI WEWNĘTRZNE RAMIAKOWE MALOWANE



drzwi PALAZZO, wzór W00, ościeżnica regulowana DIN







### WERSJA W00

BIAŁY	<b>1770</b> /2177,10
SZARY, BEŻ	<b>1870</b> /2300,10
BLACK, MONO	<b>1970</b> /2423,10

### KOLORYSTYKA

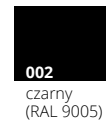

Dotyczy ościeżnic DIN, DIN DUO i Vertigo.

### KOLORYSTYKA OPCJONALNA



kolory palet RAL i NCS (oprócz metalicznych)

dopłata do koloru podstawowego biały RAL 9003 wg grup kolorystycznych RAL, NCS (str. 280)

Grupa I	Grupa II	Grupa III	Grupa IV	Grupa V
<b>349</b> /429,27	<b>399</b> /490,77	<b>429</b> /527,67	<b>499</b> /613,77	<b>699</b> /859,77

### OŚCIEŻNICE



### WYPOSAŻENIE STANDARDOWE

zamek jednopunktowy, rozstaw 72 mm (sys. przylgowy) lub magnetyczny (sys. bezprzylgowy) wpuszczany, na klucz (rozstaw 90 mm), na wkładkę (rozstaw 85 mm) lub do blokady łazienkowej (rozstaw 90 mm)

zawiasy: typ K – do ościeżnicy system DIN, typ C – do ościeżnicy drewnianej lub kryty DUO nikiel satyna („70” – 2 szt., „80”-„90” – 3 szt.)

#### DODATKOWE (za dopłatą)

rozmiar „100”	<b>40</b> /49,20
system REVES (odwrotnej przylgi)	<b>220</b> /270,60
trzeci zawias w skrzydle:	
typ C dla szer. „70”-„80”	<b>40</b> /49,20
typ K dla szer. „70”-„80”	<b>40</b> /49,20
kryty DUO dla szer. „70”	<b>110</b> /135,30
kryty TE dla szer. „60”-„80”	<b>225</b> /276,75
zmiana koloru zawiasów, zamka	str. 266
podcięcie wentylacyjne	<b>35</b> /43,05

samozamkacze, elektrozaczepy, rekuperacja, uszczelka opadająca	str. 261
drzwi niższe o 50 mm lub 100 mm	bez dopłaty
drzwi wyższe o 50 mm lub 100 mm	<b>+10%</b>

CENA (zł)  
**netto**/brutto  
(VAT 23%)

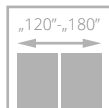
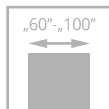

dla skrzydeł z opcją wentylacji



drzwi PRINCESTONE, wzór V02, ościeżnica regulowana SYSTEM DIN

# PRINCESTONE

od **1550**/1906,50  
cena skrzydła **netto**/brutto (PLN, VAT 23%)

**NOWOŚĆ**

**NOWE  
KOLORY**

- **ramiaki wykonane z drewna klejonego warstwowo** obłożone dwoma gładkimi płytami HDF o grubości 3,5 mm z ozdobnym frezowaniem przy połączeniu z **plyną przestrzenną** o grubości 22 mm
- **skrzydło malowane 3 warstwowym systemem** farb zapewniającym wysoką trwałość i odporność powłoki malarskiej



przestrzenna płyca o grubości 22 mm



DRZWI WEWNĘTRZNE RAMIAKOWE MALOWANE



drzwi PRINCESTONE, wzór V05, ościeżnica regulowana DIN

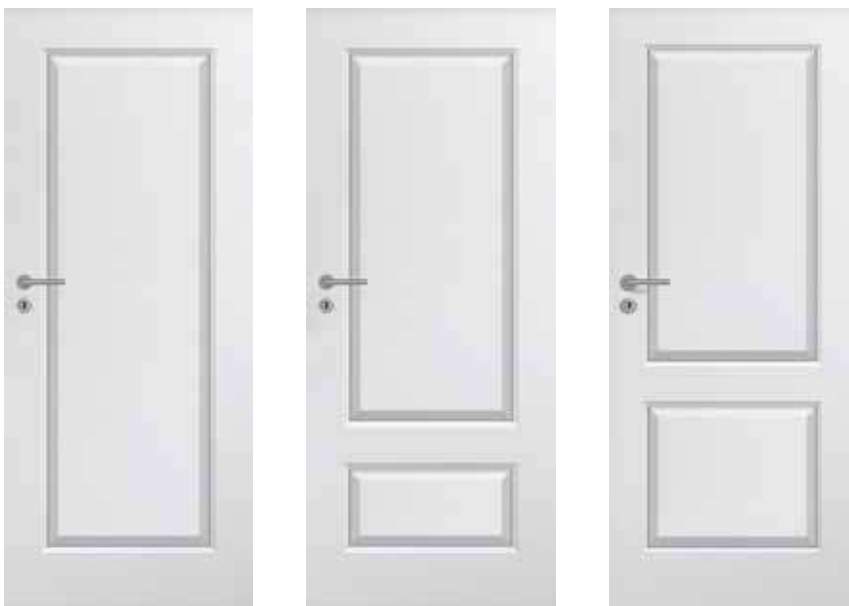

WERSJA	V08	V05	V02
BIAŁY	1550/1906,50	1550/1906,50	1550/1906,50
SZARY, BEŻ	1650/2029,50	1650/2029,50	1650/2029,50
BLACK, MONO	1750/2152,50	1750/2152,50	1750/2152,50

## KOLORYSTYKA

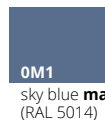
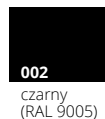

Dotyczy ościeżnic DIN, DIN DUO i Vertigo.

## OŚCIEŻNICE



## WYPOSAŻENIE

### STANDARDOWE

**SYSTEM PRZYLGOWY**  
zamek jednopunktowy, rozstaw 72 mm wpuszczany, na klucz (WK), na wkładkę (WB) lub do blokady łazienkowej (WC)  
zawiasy: typ K – do ościeżnicy system DIN, typ C – do ościeżnicy drewnianej, typ M – do ościeżnicy metalowej („60”-„80” – 2 szt., „90” – 3 szt.)

**SYSTEM BEZPRZYLGOWY**  
zamek magnetyczny, wpuszczany, na klucz (WK) - rozstaw 90 mm, do blokady łazienkowej (WC) - rozstaw 90 mm; na wkładkę (WB) - rozstaw 85 mm  
zawiasy bezprzylgowe kryte („60”-„80” – 2 szt., „90” – 3 szt.)

**SYSTEM REVES**  
zamek magnetyczny, wpuszczany (kolor chrom - satyna), na klucz (WK), do blokady łazienkowej (WC) - rozstaw 90 mm; na wkładkę (WB) - rozstaw 85 mm  
zawiasy kryte TE kolor chrom satyna („60”-„80” – 2 szt., „90” – 3 szt.)

### DODATKOWE (za dopłatą)

rozmiar „100”	+20%
system REVES (odwrotnej przylgi)	220/270,60
trzeci zawias w skrzydle:	
typ C dla szer. „60”-„80”	40/49,20
typ K dla szer. „60”-„80”	40/49,20
kryty DUO dla szer. „60”-„80”	110/135,30
kryty TE dla szer. „60”-„80”	225/276,75
zmiana koloru zawiasów, zamka	str. 266
podcięcie wentylacyjne	35/43,05
samozamykacze, elektrozaczepty, rekuperacja, uszczelka opadająca	str. 261
drzwi niższe o 50 mm	bez dopłaty
drzwi wyższe o 50 mm lub 100 mm (wymagany trzeci zawias za dopłatą)	+10%
drzwi wyższe o 150 mm lub 200 mm (wymagany trzeci zawias za dopłatą)	+20%

CENA (zł)  
netto/brutto  
(VAT 23%)

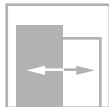
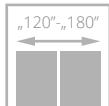
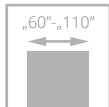

II klasa



drzwi CAMBIO, wzór 00, ościeżnica regulowana SYSTEM DIN

# CAMBIO

od **878/1079,94**  
cena skrzydła **netto**/brutto (PLN, VAT 23%)



- **solidna konstrukcja - ramiak drewniany**
- **3 warstwowy system malowania** – trwałość koloru na wiele lat
- bogata kolorystyka **RAL i NCS**
- **regulowany zawias typ K, typ C oraz regulowany typ DUO**



zawias kryty DUO czarny – standard do sys. bezprzylgowego kolekcja BLACK



zawias kryty DUO biały – opcja do sys. bezprzylgowego



laminowane obrzeże skrzydła w kolorze czarnym, grafit lub szarym – opcja (nie dot. powierzchni BLACK)



drzwi CAMBIO, wzór 00, ościeżnica SYSTEM DIN DUO





WERSJA	00 / V00	02 / V2S	03SD / V3SD	04 / V4SD	05 / V5SD
BIAŁY	878/1079,94	1057/1300,11	1108/1362,84	1108/1362,84	1108/1362,84
SZARY, BEŻ	978/1202,94	1157/1423,11	1208/1485,84	1208/1485,84	1208/1485,84
BLACK, MONO	1078/1325,94	1257/1546,11	1308/1608,84	1308/1608,84	1308/1608,84

## KOLORYSTYKA



Dotyczy skrzydeł Cambio oraz ościeżnic DIN, DIN DUO i Vertigo.

## KOLORYSTYKA OPCJONALNA



kolory palet RAL i NCS (oprócz metalicznych)

dopłata do koloru podstawowego biały RAL 9003 wg grup kolorystycznych RAL, NCS (str. 280)

Grupa I	Grupa II	Grupa III	Grupa IV	Grupa V
349/429,27	399/490,77	429/527,67	499/613,77	699/859,77

## OŚCIEŻNICE



stała system POL-SKONE



regulowana system DIN



stała metalowa



regulowana metalowa



regulowana AQUA DIN



stała DUO



regulowana DIN DUO



regulowana VERTIGO



stała metalowa

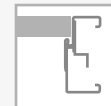

regulowana metalowa



regulowana AQUA DIN DUO

## WYPOSAŻENIE

STANDARDOWE	
szkło biały mat lub przeźne o grubości 4 mm	
wersja 03SD: szkło hartowane biały mat	
zamek jednopunktowy, rozstaw 72 mm (sys. przylgowy) lub magnetyczny (sys. bezprzylgowy) wpuszczany, na klucz (rozstaw 90 mm), na wkładkę (rozstaw 85 mm) lub do blokady łazienkowej (rozstaw 90 mm)	
zawiasy: typ K srebrny – do ościeżnicy system DIN, typ C srebrny – do ościeżnicy drewnianej, typ M – do ościeżnicy metalowej lub kryty DUO nikiel satyna („60”-„80” – 2 szt., „90” – 3 szt.)	
w przypadku skrzydła z samozamykaczem oraz ościeżnicą DIN lub metalową należy zastosować zawiasy typ T w ilości „60”-„80” – 3 szt.; „90”-„110” – 4 szt. (dopłata za dodatkowy zawias typ T w wysokości 30/36,90)	
kolekcja BLACK: standard blacha czołowa zamka magnetycznego oraz zawiasy DUO są w kolorze czarnym	
<b>DODATKOWE (za dopłatą)</b>	
rozmiar „100” (wystrój szklenia jak w „90”)	40/49,20
rozmiar „110” (wystrój szklenia jak w „90”)	80/98,40
system REVES (odwrotnej przylgi) (wersja 00)	220/270,60
wypełnienie z płyty wiórowej otworowanej	130/159,90
wypełnienie z płyty wiórowej pełnej (zalecany trzeci zawias)	150/184,50
trzeci zawias w skrzydle lub zawias czopowy regulowany (cena za 1 szt.):	
typ M dla szer. „60”-„80”	17/20,91
typ C dla szer. „60”-„80”	40/49,20
typ K dla szer. „60”-„80”	40/49,20
kryty DUO dla szer. „60”-„80”	110/135,30
kryty TE dla szer. „60”-„80”	225/276,75
zmiana koloru zawiasów, zamka	str. 266

samoamykacze, elektrozaczepy, rekuperacja, uszczelka opadająca	str. 261
ramiak (umożliwiający samodzielne skrócenie do 50 mm)	30/36,90
ramiak (umożliwiający samodzielne skrócenie do 90 mm)	40/49,20
wzmocnienie pod samozamykacz	25/30,75
drzwi niższe o 50 mm lub 100 mm	bez dopłaty
drzwi wyższe o 50 mm lub 100 mm (wymagany trzeci zawias za dopłatą)	+10%
drzwi wyższe o 150 mm lub 200 mm (wymagany trzeci zawias za dopłatą)	+20%
podcięcie wentylacyjne (str. 263)	35/43,05
szkło hartowane:	
wersja 02, 04, 05	45/55,35
obrzeże skrzydła w kolorze czarnym, szarym lub grafit	bez dopłaty
szkło hartowane przeźne o grubości 4 mm	+10%

CENA (zł)  
netto/brutto  
(VAT 23%)

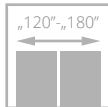
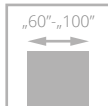

drzwi ESTATO, wzór A02, ościeżnica regulowana SYSTEM DIN

# ESTATO

od **1024/1259,52**  
cena skrzydła **netto**/brutto (PLN, VAT 23%)



- **solidna konstrukcja - ramiak drewniany**
- stabilne wypełnienie z  **płyty otworowanej**
- **3 warstwowy system malowania** – trwałość koloru na wiele lat
- bogata kolorystyka **RAL i NCS**
- **bezpieczna, hartowana szyba** w kolorze biały mat o grubości 6 mm lub  **laminowana VSG 44.2 w kolorze czarnym lub białym**
- **wzmocniony zawias typ T, C oraz regulowany typ DUO**



frezowanie na powierzchni skrzydła



szyba laminowana w kolorze biały mat



laminowane obrzeże skrzydła w kolorze czarnym, grafit lub szarym – opcja (nie dot. powierzchni BLACK)



szyba w kolorze czarnym – opcja



drzwi ESTATO, wzór A01, ościeżnica regulowana SYSTEM DIN



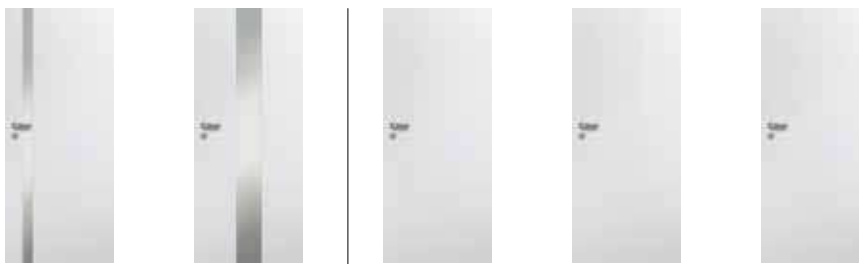

SZYBA HARTOWANA BIAŁY MAT

WERSJA	A01 / V1SA	A02 / V2SA	B1 / VF11	B2 / VF12	B3 / VF13
BIAŁY	1131/1391,13	1131/1391,13	1024/1259,52	1024/1259,52	1024/1259,52
SZARY, BEŻ	1231/1514,13	1231/1514,13	1124/1382,52	1124/1382,52	1124/1382,52



SZYBA LAMINOWANA CZARNA

SZYBA LAMINOWANA BIAŁY MAT

WERSJA	A01 / V1SA	A02 / V2SA	A01 / V1SA	A02 / V2SA
BIAŁY	1283/1578,09	1418/1744,14	1283/1578,09	1418/1744,14
SZARY, BEŻ	1383/1701,09	1518/1867,14	1383/1701,09	1518/1867,14

### KOLORYSTYKA

MALOWANE	001	0M5	0M6
	biały (RAL 9003)	szary mat (RAL 7047)	beż mat (NCS S 2005 Y50R)

### KOLORYSTYKA OPCJONALNA

MALOWANE	kolory palet RAL i NCS (oprócz metalicznych)
	dopłata do koloru podstawowego biały RAL 9003 wg grup kolorystycznych RAL, NCS (str. 280)

Grupa I	Grupa II	Grupa III	Grupa IV	Grupa V
349/429,27	399/490,77	429/527,67	499/613,77	699/859,77

### OŚCIEŻNICE

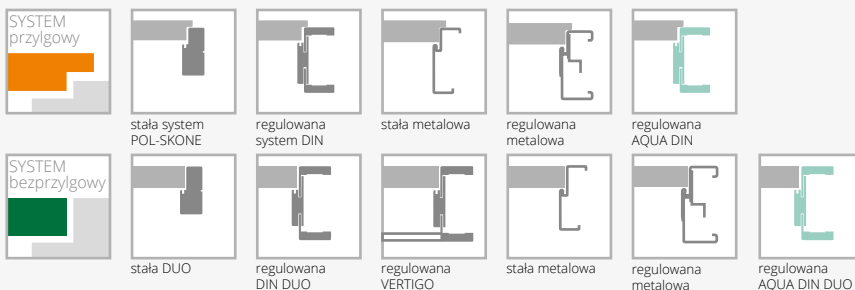

### WYPOSAŻENIE

STANDARDOWE		
szkło hartowane biały mat o grubości 6 mm (wzory A01-58 mm, A02-208 mm)*		drzwi niższe o 50 mm lub 100 mm bez dopłaty
szkło laminowane 44.2 w kolorze czarnym lub białym mat o grubości 8,5 mm (wzory A01-54 mm, A02-205 mm)		drzwi wyższe o 50 mm lub 100 mm (wymagany trzeci zawias za dopłatą) (nie dot. wersji A01, A02) <b>+10%</b>
zamek jednopunktowy, rozstaw 72 mm (sys. przylgowy) lub magnetyczny (sys. bezprzylgowy) wpuszczany, na klucz (rozstaw 90 mm), na wkładkę (rozstaw 85 mm) lub do blokady łazienkowej (rozstaw 90 mm)		drzwi wyższe o 150 mm lub 200 mm (wymagany trzeci zawias za dopłatą) (nie dot. wersji A01, A02) <b>+20%</b>
zawiasy: typ T – do ościeżnicy system DIN oraz metalowej, typ C – do ościeżnicy drewnianej („60“-„80” – 2 szt., „90” – 3 szt.) lub kryty DUO nikiel satyna do systemu bezprzylgowego („60“-„70” – 2 szt., „80“-„90” – 3 szt.)		wersje A01, A02 drzwi niższe o 50 mm bez dopłaty
<b>DODATKOWE (za dopłatą)</b>		wersje A01, A02 drzwi wyższe o 100 mm (wymagany trzeci zawias za dopłatą) <b>+10%</b>
rozmiar „100”	<b>+20%</b>	wersje A01, A02 drzwi wyższe o 200 mm (wymagany trzeci zawias za dopłatą) <b>+20%</b>
system REVES (odwrotnej przylgi)	220/270,60	podcięcie wentylacyjne (dot. wersji B1, B2, B3) (str. 263) <b>35/43,05</b>
wypełnienie z płyty wiórowej pełnej (zalecany trzeci zawias)	100/123,00	podcięcie wentylacyjne A01 w szerokościach „60“-„100” (str. 263) <b>100/123,00</b>
trzeci zawias w skrzydle:		podcięcie wentylacyjne A02 w szerokościach „70“-„100” (str. 263) <b>100/123,00</b>
typ C dla szer. „60“-„80”	40/49,20	szkła hartowane 6 mm w kolorze grafit, brąz <b>+10%</b>
typ T dla szer. „60“-„80”	30/36,90	system przesuwny (nie dot. wersji A01) str. 252-259
kryty DUO dla szer. „60“-„70”	110/135,30	obrzeże skrzydła w kolorze czarnym, szarym lub grafit bez dopłaty
kryty TE dla szer. „60“-„80”	225/276,75	
zmiana koloru zawiasów, zamka	str. 266	
samoamykacze, elektrozaczepy, rekuperacja, uszczelka opadająca	str. 261	
ramiak (umożliwiający samodzielne skrócenie skrzydła drzwiowego do 50 mm) (nie dot. wersji A01, A02)	30/36,90	
ramiak (umożliwiający samodzielne skrócenie skrzydła drzwiowego do 90 mm) (nie dot. wersji A01, A02)	40/49,20	
wzmocnienie pod samoamykacz (nie dot. wersji A01, A02)	25/30,75	

CENA (zł)  
netto/brutto  
(VAT 23%)

\*tolerancja wymiaru +/- 2 mm

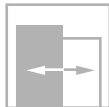
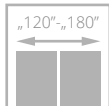
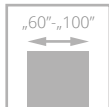

drzwi TIARA, wzór W02, RAL 5011, ościeżnica regulowana SYSTEM DIN

# TIARA

od **1048/1289,04**  
cena skrzydła **netto**/brutto (PLN, VAT 23%)



- **solidna konstrukcja - ramiak drewniany**
- stabilne wypełnienie **z płyty pełnej**
- **3 warstwowy system malowania** – trwałość koloru na wiele lat
- bogata kolorystyka **RAL i NCS**
- **regulowany zawias typ K, typ C oraz regulowany typ DUO**



dekory aluminiowe na powierzchni skrzydła w kolorze chrom mat (standard)



zawias kryty DUO biały – opcja skrzydła w kolorze chrom mat (standard) do sys. bezprzylgowego

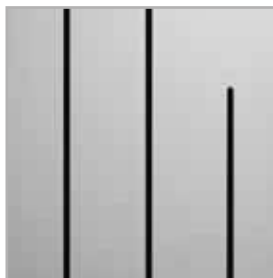

dekory aluminiowe na powierzchni skrzydła w kolorze chrom połysk (nie dot. wersji W04, W06), czarnym, złotym połysk



zawias kryty DUO czarny – standard do sys. bezprzylgowego kolekcja BLACK



drzwi TIARA, wzór W02, ościeżnica regulowana DIN DUO





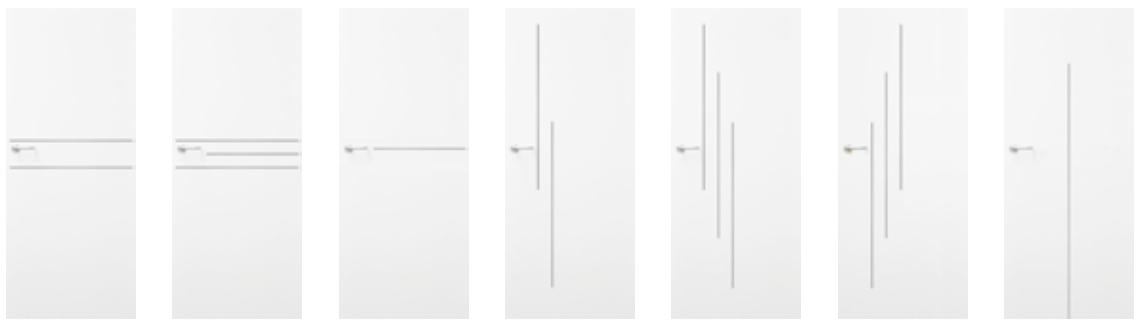

WERSJA	W01 / VD1	W02 / VD2	W07 / VD7	W03 / VD3	W04 / VD4	W06 / VD6	W08 / VD8
BIAŁY	1048/1289,04	1048/1289,04	1048/1289,04	1048/1289,04	1048/1289,04	1048/1289,04	1048/1289,04
SZARY, BEŻ	1148/1412,04	1148/1412,04	1148/1412,04	1148/1412,04	1148/1412,04	1148/1412,04	1148/1412,04
BLACK, MONO	1248/1535,04	1248/1535,04	1248/1535,04	1248/1535,04	1248/1535,04	1248/1535,04	1248/1535,04



WERSJA	W09 / VD9	W10 / VD10	W11 / VD11
BIAŁY	1250/1537,50	1250/1537,50	1350/1660,50
SZARY, BEŻ	1350/1660,50	1350/1660,50	1450/1783,50
BLACK, MONO	1450/1783,50	1450/1783,50	1550/1906,50



laminowane obrzeże skrzydła w kolorze czarnym, grafit lub szarym – opcja (nie dot. powierzchni BLACK)

#### KOLORYSTYKA

<b>MALOWANE</b>	<b>001</b> biały (RAL 9003)	<b>0M5</b> szary <b>mat</b> (RAL 7047)	<b>0M6</b> beż <b>mat</b> (NCS S 2005 Y50R)	<b>BLACK</b>	<b>002</b> czarny (RAL 9005)	<b>NOWOŚĆ</b> <b>MONO</b>	<b>0M1</b> sky blue <b>mat</b> (RAL 5014)	<b>0M4</b> indigo <b>mat</b> (RAL 5011)	<b>0M7</b> sage <b>mat</b> (NCS S 4010-G50Y)
-----------------	--------------------------------	---	--	--------------	---------------------------------	------------------------------	--	--	---

#### KOLORYSTYKA OPCJONALNA

<b>MALOWANE</b>		dopłata do koloru podstawowego biały RAL 9003 wg grup kolorystycznych RAL, NCS (str. 280)								
	kolory palet RAL i NCS (oprócz metalicznych)	Grupa I	Grupa II	Grupa III	Grupa IV	Grupa V				
		349/429,27	399/490,77	429/527,67	499/613,77	699/859,77				

Dotyczy skrzydeł Tiara oraz ościeżnic DIN, DIN DUO i Vertigo.

#### OŚCIEŻNICE



<b>SYSTEM przylgowy</b>						
	stała system POL-SKONE	regulowana system DIN	stała metalowa	regulowana metalowa	regulowana AQUA DIN	
<b>SYSTEM bezprzylgowy</b>						
	stała DUO	regulowana DIN DUO	regulowana VERTIGO	stała metalowa	regulowana metalowa	regulowana AQUA DIN DUO

#### WYPOSAŻENIE

STANDARDOWE	
zamek jednopunktowy, rozstaw 72 mm (sys. przylgowy) lub magnetyczny (sys. bezprzylgowy) wpuszczany, na klucz (rozstaw 90 mm), na wkładkę (rozstaw 85 mm) lub do blokady łazienkowej (rozstaw 90 mm)	
zawiasy: typ K srebrny – do ościeżnicy system DIN, typ C srebrny – do ościeżnicy drewnianej, typ M – do ościeżnicy metalowej lub kryty DUO nikiel satyna („60”-„70” – 2 szt., „80”-„90” – 3 szt.)	
kolekcja BLACK: standard blacha czołowa zamka magnetycznego oraz zawiasy DUO są w kolorze czarnym	
wzory W09, W10, W11 dekory aluminiowe o szerokości 25 mm i 10 mm w kolorze chrom mat, czarny mat, miedź mat	
wzory W01-W08: dekory aluminiowe o szerokości 7,2 mm w kolorze czarnym, chrom połysk (nie dot. wersji W04, W06), złoty połysk, chrom mat	
wzory W08, W09, W10, W11: brak możliwości zastosowania szczeliny wentylacyjnej lub kratki wentylacyjnej	
<b>DODATKOWE (za dopłatą)</b>	
rozmiar „100”	<b>+20%</b>
system REVES (odwrotnej przylgi)	220/270,60
zmiana koloru zawiasów, zamka	str. 266
samozamykacze, elektrozaczepy, rekuperacja, uszczelka opadająca	str. 261

trzeci zawias w skrzydle:	
typ C dla szer. „60”-„80”	40/49,20
typ K dla szer. „60”-„80”	40/49,20
typ M dla szer. „60”-„80”	17/20,91
kryty DUO dla szer. „60”-„70”	110/135,30
kryty TE dla szer. „60”-„80”	225/276,75
ramiak (umożliwiający samodzielne skrócenie do 50 mm) (nie dot. wzoru W08, W09, W10, W11)	30/36,90
ramiak (umożliwiający samodzielne skrócenie do 90 mm) (nie dot. wzoru W08, W09, W10, W11)	40/49,20
drzwi niższe o 50 mm lub 100 mm	bez dopłaty
drzwi wyższe o 50 mm lub 100 mm (wymagany trzeci zawias za dopłatą)	<b>+10%</b>
drzwi wyższe o 150 mm lub 200 mm (wymagany trzeci zawias za dopłatą)	<b>+20%</b>
podcięcie wentylacyjne (str. 263)	35/43,05
obrzeże skrzydła w kolorze czarnym, szarym lub grafit	bez dopłaty

CENA (zł)  
**netto**/brutto  
(VAT 23%)

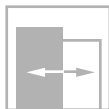
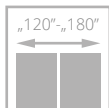
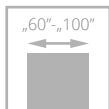

drzwi SUBLIME, wzór B12, ościeżnica regulowana SYSTEM DIN

# SUBLIME

od **990**/1217,70  
cena skrzydła **netto**/brutto (PLN, VAT 23%)

**NOWE  
KOLORY**



- **solidna konstrukcja - ramiak drewniany**
- **stabilne wypełnienie z płyty otworowanej**
- **3 warstwowy system malowania** – trwałość koloru na wiele lat
- bogata kolorystyka **RAL i NCS**
- **wzmocniony zawias typ T, C oraz regulowany typ DUO**



frezowanie na powierzchni skrzydła szerokość 30 mm we wzorze B9



frezowanie na powierzchni skrzydła szerokość 15 mm we wzorze B12



frezowanie na powierzchni skrzydła szerokość 6 mm we wzorach A1, A3 i B4, B6



laminowane obrzeże skrzydła w kolorze czarnym, grafit lub szarym – opcja (nie dot. powierzchni BLACK)



drzwi SUBLIME, wzór B12, ościeżnica regulowana SYSTEM DIN



SYSTEM PRZYLGOWY



WERSJA	A0 / V00	A1 / VF1	A3 / VF3	B4 / VF5	B6 / VF6	B9 / VF7	B12 / VF8
BIAŁY	990/1217,70	1070/1316,10	1100/1353,00	1070/1316,10	1100/1353,00	1100/1353,00	1100/1353,00
SZARY, BEŻ	1090/1340,70	1170/1439,10	1200/1476,00	1170/1439,10	1200/1476,00	1200/1476,00	1200/1476,00
BLACK, MONO	1190/1463,70	1270/1562,10	1300/1599,00	1270/1562,10	1300/1599,00	1300/1599,00	1300/1599,00

KOLORYSTYKA

**MALOWANE**

**001**  
biały (RAL 9003)

**0M5**  
szary **mat** (RAL 7047)

**0M6**  
beż **mat** (NCS S 2005 Y50R)

**002**  
czarny (RAL 9005)

**0M1**  
sky blue **mat** (RAL 5014)

**0M4**  
indigo **mat** (RAL 5011)

**0M7**  
sage **mat** (NCS S 4010-G50Y)

Dotyczy skrzydeł Sublime oraz ościeżnic DIN, DIN DUO i Vertigo.

DRZWI WYŻSZE

**A3 / VF3**      **B6 / VF6**

wyższe o min. 100 mm      wyższe o min. 200 mm

OPCJE WENTYLACJI wersja **B12 / VF8**

szczelina      tuleje wentylacyjne

KOLORYSTYKA OPCJONALNA

**MALOWANE**

kolory palet RAL i NCS (oprócz metalicznych)

dopłata do koloru podstawowego biały RAL 9003 wg grup kolorystycznych RAL, NCS (str. 280)

Grupa I	Grupa II	Grupa III	Grupa IV	Grupa V
349/429,27	399/490,77	429/527,67	499/613,77	699/859,77

OŚCIEŻNICE



SYSTEM przylgowy

SYSTEM odwrótny przylgi

SYSTEM bezprzylgowy

stała system POL-SKONE	regulowana system DIN	stała metalowa	regulowana metalowa	regulowana AQUA DIN
stała DUO	regulowana DIN DUO	regulowana VERTIGO	stała metalowa	regulowana metalowa
				regulowana AQUA DIN DUO

WYPOSAŻENIE

STANDARDOWE		
zamek jednopunktowy, rozstaw 72 mm (sys. przylgowy) lub magnetyczny (sys. bezprzylgowy) wpuszczany, na klucz (rozstaw 90 mm), na wkładkę (rozstaw 85 mm) lub do blokady łazienkowej (rozstaw 90 mm)		ramiak (umożliwiający samodzielne skrócenie skrzydła drzwiowego do 50 mm) <b>30/36,90</b>
zawiasy srebrne: typ T – do ościeżnicy system DIN oraz metalowej, typ C – do ościeżnicy drewnianej, („60”-„80” – 2 szt., „90” – 3 szt.) lub kryty DUO nikiel satyna („60”-„70” – 2 szt., „80”-„90” – 3 szt.)		ramiak (umożliwiający samodzielne skrócenie skrzydła drzwiowego do 90 mm) <b>40/49,20</b>
drzwi wyższe niż standardowe – nietypowe położenie frezowań		wzmocnienie pod samozamykacz <b>25/30,75</b>
kolekcja BLACK: standard blacha czołowa zamka magnetycznego oraz zawiasy DUO w kolorze czarnym		podcięcie wentylacyjne (str. 263) <b>35/43,05</b>
wzory B9 szerszy frez, wzory B12, A1, A3, B4, B6 węższy frez		drzwi niższe o 50 mm lub 100 mm bez dopłaty
<b>DODATKOWE (za dopłatą)</b>		drzwi wyższe o 50 mm lub 100 mm (wymagany trzeci zawias za dopłatą) <b>+10%</b>
rozmiar „100”	<b>+20%</b>	drzwi wyższe o 150 mm lub 200 mm (wymagany trzeci zawias za dopłatą) <b>+20%</b>
system REVES (odwrótny przylgi)	<b>220/270,60</b>	obrzeże skrzydła w kolorze czarnym, szarym lub grafit bez dopłaty
wypełnienie z płyty wiórowej pełnej (zalecany trzeci zawias)	<b>100/123,00</b>	
trzeci zawias w skrzydle:		
typ C dla szer. „60”-„80”	<b>40/49,20</b>	
typ T dla szer. „60”-„80”	<b>30/36,90</b>	
kryty DUO dla szer. „60”-„70”	<b>110/135,30</b>	
kryty TE dla szer. „60”-„80”	<b>225/276,75</b>	
zmiana koloru zawiasów, zamka	str. 266	
samozamykacze, elektrozaczepy, rekuperacja, uszczelka opadająca	str. 261	

CENA (zł)  
**netto**/brutto  
(VAT 23%)

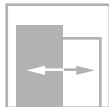
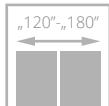
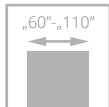

II klasa



drzwi SUBITO, wzór 07, ościeżnica regulowana SYSTEM DIN

# SUBITO

od **852/1047,96**  
cena skrzydła **netto**/brutto (PLN, VAT 23%)



- **solidna konstrukcja - ramiak drewniany**
- **3 warstwowy system malowania** – trwałość koloru na wiele lat
- bogata kolorystyka **RAL i NCS**
- **regulowany zawias** typ K, typ C oraz regulowany typ DUO



laminowane obrzeże skrzydła w kolorze czarnym, grafit lub szarym – opcja (nie dot. powierzchni BLACK)



drzwi SUBITO, wzór 07, ościeżnica regulowana SYSTEM DIN





WERSJA	01 / VF1	02 / VF2	03 / VF3	05 / VF15	06 / VF9	07 / VF16
BIAŁY	852/1047,96	852/1047,96	852/1047,96	852/1047,96	852/1047,96	852/1047,96
SZARY, BEŻ	952/1170,96	952/1170,96	952/1170,96	952/1170,96	952/1170,96	952/1170,96
BLACK, MONO	1052/1293,96	1052/1293,96	1052/1293,96	1052/1293,96	1052/1293,96	1052/1293,96

## KOLORYSTYKA

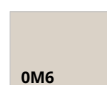

Dotyczy skrzydeł Subito oraz ościeżnic DIN, DIN DUO i Vertigo.

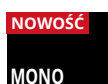

## KOLORYSTYKA OPCJONALNA



kolory palet RAL i NCS (oprócz metalicznych)

dopłata do koloru podstawowego biały RAL 9003 wg grup kolorystycznych RAL, NCS (str. 280)

Grupa I	Grupa II	Grupa III	Grupa IV	Grupa V
349/429,27	399/490,77	429/527,67	499/613,77	699/859,77

## OŚCIEŻNICE



## WYPOSAŻENIE

STANDARDOWE	
zamek jednopunktowy, rozstaw 72 mm (sys. przylgowy) lub magnetyczny (sys. bezprzylgowy) wpuszczany, na klucz (rozstaw 90 mm), na wkładkę (rozstaw 85 mm) lub do blokady łazienkowej (rozstaw 90 mm)	
zawiasy: typ K srebrny – do ościeżnicy system DIN, typ C srebrny – do ościeżnicy drewnianej, typ M – do ościeżnicy metalowej lub kryty DUO nikiel satyna („60”-„80” – 2 szt., „90” – 3 szt.)	
w przypadku skrzydła z samozamykaczem oraz ościeżnicą DIN lub metalową należy zastosować zawiasy typ T w ilości „60”-„80” – 3 szt.; „90”-„110” – 4 szt. (dopłata za dodatkowy zawias typ T w wysokości 30/36,90)	
kolekcja BLACK: standard blacha czołowa zamka magnetycznego oraz zawiasy DUO w kolorze czarnym	
wzór 07 - w przypadku drzwi dwuskrzydłowych możliwość zamawiania symetrycznego podziału: „60”+„60”, „70”+„70”, „80”+„80”, „90”+„90”	
brak możliwości zamówienia drzwi dwuskrzydłowych asymetrycznych (dot. wersji 07)	
wzory 01-06 – szerokość frezowania 6 mm	
wzór 07 – szerokość frezowania 4 mm	
DODATKOWE (za dopłatą)	
rozmiar „100”	40/49,20
rozmiar „110”	80/98,40
system REVES (odwrotnej przylgi)	220/270,60
wypełnienie z płyty wiórowej otworowanej	130/159,90
wypełnienie z płyty wiórowej pełnej (zalecany trzeci zawias)	150/184,50

trzeci zawias w skrzydle lub zawias czopowy regulowany (cena za 1 szt.):	
typ M dla szer. „60”-„80”	17/20,91
typ C dla szer. „60”-„80”	40/49,20
typ K dla szer. „60”-„80”	40/49,20
kryty DUO dla szer. „60”-„80”	110/135,30
kryty TE dla szer. „60”-„80”	225/276,75
zmiana koloru zawiasów, zamka	str. 266
samozamykacze, elektrozapcepy, rekuperacja, uszczelka opadająca	str. 261
ramiak (umożliwiający samodzielne skrócenie do 50 mm)	30/36,90
ramiak (umożliwiający samodzielne skrócenie do 90 mm)	40/49,20
wzmocnienie pod samozamykacz	25/30,75
drzwi niższe o 50 mm lub 100 mm	bez dopłaty
drzwi wyższe o 50 mm lub 100 mm (wymagany trzeci zawias za dopłatą)	+10%
drzwi wyższe o 150 mm lub 200 mm (wymagany trzeci zawias za dopłatą)	+20%
podcięcie wentylacyjne (str. 263)	35/43,05
obrzeże skrzydła w kolorze czarnym, szarym lub grafit	bez dopłaty

CENA (zł)  
netto/brutto  
(VAT 23%)

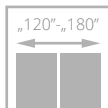
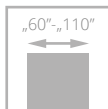

II klasa



drzwi SIMPLE, wzór 00, ościeżnica regulowana SYSTEM DIN

# SIMPLE

od **930**/1143,90  
cena skrzydła **netto**/brutto (PLN, VAT 23%)

**NOWE  
KOLORY**



- **solidna konstrukcja - ramiak drewniany**
- **3 warstwowy system malowania** – trwałość koloru na wiele lat
- bogata kolorystyka **RAL i NCS**
- **regulowany zawias** typ K, typ C oraz regulowany typ DUO



widok frezowania



zawias kryty DUO biały – opcja do sys. bezprzylgowego



nowy rodzaj frezowania



laminowane obrzeże skrzydła w kolorze czarnym, grafit lub szarym – opcja (nie dot. powierzchni BLACK), brak możliwości zastosowania obrzeża ABS



drzwi SIMPLE, wzór 02 (drzwi po lewej), wzór 00 (drzwi po prawej), ościeżnica regulowana SYSTEM DIN





WERSJA	00 / VF0	02 / VF2SD	03 / VF4SD
BIAŁY	<b>930</b> /1143,90	<b>1383</b> /1701,09	<b>1199</b> /1474,77
SZARY, BEŻ	<b>1030</b> /1266,90	<b>1483</b> /1824,09	<b>1299</b> /1597,77
BLACK, MONO	<b>1130</b> /1389,90	<b>1583</b> /1947,09	<b>1399</b> /1720,77

### KOLORYSTYKA

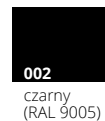

### DRZWI WYŻSZE

00 / V00



wyższe o min. 100 mm

Dotyczy skrzydeł Simple oraz ościeżnic DIN, DIN DUO i Vertigo.

### KOLORYSTYKA OPCJONALNA



kolory palet RAL i NCS (oprócz metalicznych)

dopłata do koloru podstawowego biały RAL 9003 wg grup kolorystycznych RAL, NCS (str. 280)

Grupa I	Grupa II	Grupa III	Grupa IV	Grupa V
<b>349</b> /429,27	<b>399</b> /490,77	<b>429</b> /527,67	<b>499</b> /613,77	<b>699</b> /859,77

### OŚCIEŻNICE

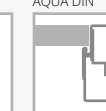
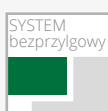

### WYPOSAŻENIE

#### STANDARDOWE

szkło biały mat lub przeźierne o grubości 4 mm dla wzoru 02 szkło hartowane biały mat o grubości 4 mm  
zamek jednopunktowy, rozstaw 72 mm (sys. przylgowy) lub magnetyczny (sys. bezprzylgowy) wpuszczany, na klucz (rozstaw 90 mm), na wkładkę (rozstaw 85 mm) lub do blokady łożeniowej (rozstaw 90 mm)  
zawiasy: typ K srebrny – do ościeżnicy system DIN, typ C srebrny – do ościeżnicy drewnianej, typ M – do ościeżnicy metalowej lub kryty DUO nikiel satyna („60”-„80” – 2 szt., „90” – 3 szt.)  
w przypadku skrzydła z samozamykaczem oraz ościeżnicą DIN lub metalową należy zastosować zawiasy typ T w ilości „60”-„80” – 3 szt.; „90”-„110” – 4 szt. (dopłata za dodatkowy zawias typ T w wysokości **30**/36,90)  
kolekcja BLACK: standard blacha czołowa zamka magnetycznego oraz zawiasy DUO w kolorze czarnym

#### DODATKOWE (za dopłatą)

rozmiar „100” (wystrój szklenia jak w „90”) **40**/49,20  
rozmiar „110” (wystrój szklenia jak w „90”) **80**/98,40  
system REVES (odwrotnej przylgi) (wersja 00) **220**/270,60  
wypełnienie z płyty wiórowej otworowanej **130**/159,90  
wypełnienie z płyty wiórowej pełnej (zalecany trzeci zawias) **150**/184,50

trzeci zawias w skrzydle lub zawias czopowy regulowany (cena za 1 szt.):  
typ M dla szer. „60”-„80” **17**/20,91  
typ C dla szer. „60”-„80” **40**/49,20  
typ K dla szer. „60”-„80” **40**/49,20  
kryty DUO dla szer. „60”-„80” **110**/135,30  
kryty TE dla szer. „60”-„80” **225**/276,75  
zmiana koloru zawiasów, zamka str. 266  
samozamykacze, elektrozapcepy, rekuperacja, uszczelka opadająca str. 261  
ramiak (umożliwiający samodzielne skrócenie do 50 mm) **30**/36,90  
ramiak (umożliwiający samodzielne skrócenie do 90 mm) **40**/49,20  
wzmocnienie pod samozamykacz **25**/30,75  
drzwi niższe o 50 mm lub 100 mm bez dopłaty  
drzwi wyższe o 50 mm lub 100 mm (wymagany trzeci zawias za dopłatą) **+10%**  
drzwi wyższe o 150 mm lub 200 mm (wymagany trzeci zawias za dopłatą) **+20%**  
podcięcie wentylacyjne (str. 263) **35**/43,05  
obrzeże skrzydła w kolorze czarnym, szarym lub grafit bez dopłaty  
szkło hartowane (wersja 03) **45**/55,35  
szkło hartowane przeźierne o grubości 4 mm (wersja 02) **+10%**

CENA (zł)  
**netto**/brutto  
(VAT 23%)

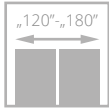
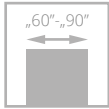

drzwi FIORD, wzór 00, ościeżnica regulowana SYSTEM DIN DUO

# FIORD

od **779/958,17**  
cena skrzydła **netto**/brutto (PLN, VAT 23%)



- **solidna konstrukcja - ramiak drewniany**
- **3 warstwowy system malowania** – trwałość koloru na wiele lat
- bogata kolorystyka **RAL i NCS**
- **regulowany zawias typ K, typ C oraz regulowany typ DUO**



szklenie, ramka



zawias kryty DUO biały – opcja do sys. bezprzylgowego



profil skrzydła



drzwi FIORD, wzór 00, ościeżnica regulowana







WERSJA	00 / V03	01 / V3S1	03 / V3S3	04 / V3SD
BIAŁY	779/958,17	898/1104,54	1130/1389,90	1130/1389,90
SZARY, BEŻ	879/1081,17	998/1227,54	1230/1512,90	1230/1512,90
BLACK, MONO	979/1204,17	-	-	-

#### KOLORYSTYKA



Dotyczy skrzydła Fiord 00 oraz ościeżnic DIN, DIN DUO, Vertigo.

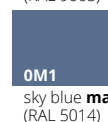

#### KOLORYSTYKA OPCJONALNA



kolory palet RAL i NCS (oprócz metalicznych)

dopłata do koloru podstawowego biały RAL 9003 wg grup kolorystycznych RAL, NCS (str. 280)

Grupa I	Grupa II	Grupa III	Grupa IV	Grupa V
349/429,27	399/490,77	429/527,67	499/613,77	699/859,77

#### OŚCIEŻNICE

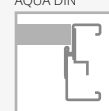
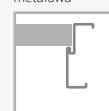
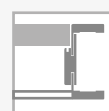
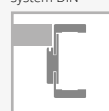
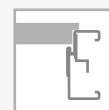

#### WYPOSAŻENIE

##### STANDARDOWE

szkło biały mat lub przeźierne o grubości 4 mm  
wersja 04: szkło biały mat hartowane o grubości 4 mm  
zamek jednopunktowy, rozstaw 72 mm (sys. przylgowy) lub magnetyczny (sys. bezprzylgowy) wpuszczany, na klucz (rozstaw 90 mm), na wkładkę (rozstaw 85 mm) lub do blokady łazienkowej (rozstaw 90 mm)  
zawiasy: typ K srebrny – do ościeżnicy system DIN, typ C srebrny – do ościeżnicy drewnianej, typ M – do ościeżnicy metalowej („60”-„80” – 2 szt., „90” – 3 szt.), kryty DUO lub kryty TE („60”-„80” – 2 szt., „90” – 3 szt.)  
w przypadku skrzydła z samozamykaczem oraz ościeżnicą DIN lub metalową należy zastosować zawiasy typ T w ilości „60”-„80” – 3 szt.; „90” – 4 szt. (dopłata za dodatkowy zawias typ T w wysokości 30/36,90)  
kolekcja BLACK: standard blacha czołowa zamka magnetycznego oraz zawiasy DUO w kolorze czarnym

##### DODATKOWE (za dopłatą)

system REVES (odwrotnej przylgi)	220/270,60
wypełnienie z płyty wiórowej pełnej (zalecany trzeci zawias)	150/184,50
trzeci zawias w skrzydle:	
typ M dla szer. „60”-„80”	17/20,91
typ C dla szer. „60”-„80”	40/49,20
typ K dla szer. „60”-„80”	40/49,20
kryty DUO dla szer. „60”-„80”	110/135,30
kryty TE dla szer. „60”-„80”	225/276,75
zmiana koloru zawiasów, zamka	str. 266
samozamykacze, elektrozaczepy, rekuperacja, uszczelka opadająca	str. 261
ramiak (umożliwiający samodzielne skrócenie do 50 mm)	30/36,90
wzmocnienie pod samozamykacz	25/30,75
drzwi niższe o 50 mm lub 100 mm	bez dopłaty
podcięcie wentylacyjne (str. 263)	35/43,05
szkło hartowane przeźierne o grubości 4 mm	+10%

CENA (zł)  
netto/brutto  
(VAT 23%)

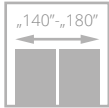
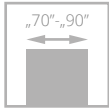

# SENTO

**875/1076,25**  
cena skrzydła **netto**/brutto (PLN, VAT 23%)

**NOWOŚĆ**

**NOWE  
KOLORY**

- **solidna konstrukcja - ramiak drewniany**
- **3 warstwowy system malowania** – trwałość koloru na wiele lat
- bogata kolorystyka **RAL i NCS**

drzwi SENTO, wzór V0, ościeżnica regulowana SYSTEM DIN DUO



drzwi SENTO, wzór V0, ościeżnica regulowana SYSTEM DIN DUO





### WERSJA V0

BIAŁY	<b>875</b> /1076,25
SZARY, BEŻ	<b>975</b> /1199,25
BLACK, MONO	<b>1075</b> /1322,25

### KOLORYSTYKA



**001**

biały  
(RAL 9003)

**0M5**

szary **mat**  
(RAL 7047)

**0M6**

beż **mat**  
(NCS S 2005 Y50R)

**BLACK**

**002**

czarny  
(RAL 9005)

Dotyczy ościeżnic DIN,  
DIN DUO, Vertigo.

**NOWOŚĆ**

**MONO**

**0M1**

sky blue **mat**  
(RAL 5014)

**0M4**

indigo **mat**  
(RAL 5011)

**0M7**

sage **mat**  
(NCS S 4010-G50Y)

### KOLORYSTYKA OPCJONALNA



kolory palet  
RAL i NCS  
(oprócz  
metalicznych)

dopłata do koloru podstawowego biały RAL 9003  
wg grup kolorystycznych RAL, NCS (str. 280)

Grupa I	Grupa II	Grupa III	Grupa IV	Grupa V
<b>349</b> /429,27	<b>399</b> /490,77	<b>429</b> /527,67	<b>499</b> /613,77	<b>699</b> /859,77

### OŚCIEŻNICE



stała system  
POL-SKONE



regulowana  
system DIN



stała metalowa



regulowana  
metalowa



regulowana  
AQUA DIN



stała DUO



regulowana  
DIN DUO



regulowana  
VERTIGO

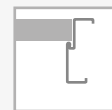

stała metalowa



regulowana  
metalowa



regulowana  
AQUA DIN DUO

### WYPOSAŻENIE

#### STANDARDOWE

##### SYSTEM PRZYLGOWY

zamek jednopunktowy, rozstaw 72 mm wpuszczany, na klucz (WK), na wkładkę (WB) lub do blokady łazienkowej (WC)

zawiasy: typ K - do ościeżnicy system DIN, typ C - do ościeżnicy drewnianej, typ M - do ościeżnicy metalowej („60”-„80” - 2 szt., „90” - 3 szt.)

##### SYSTEM BEZPRZYLGOWY

zamek magnetyczny, wpuszczany (kolor chrom - satyna), na klucz (WK) - rozstaw 90 mm, do blokady łazienkowej (WC) - rozstaw 90 mm; na wkładkę (WB) - rozstaw 85 mm

zawiasy bezprzyłgowe kryte DUO („70”-„80” - 2 szt., „90” - 3 szt.)

##### SYSTEM REVES

zamek magnetyczny, wpuszczany (kolor chrom - satyna), na klucz (WK), do blokady łazienkowej (WC) - rozstaw 90 mm; na wkładkę (WB) - rozstaw 85 mm

zawiasy kryte TE kolor chrom satyna („70”-„80” - 2 szt., „90” - 3 szt.)

#### DODATKOWE (za dopłatą)

wypełnienie z płyty wiórowej pełnej (zalecany trzeci zawias) **150**/184,50

system REVES (odwrotnej przyłgi) **220**/270,60  
(tylko standardowa wysokość)

trzeci zawias w skrzydle:

typ C dla szer. „60”-„80” **40**/49,20

typ K dla szer. „60”-„80” **40**/49,20

kryty DUO dla szer. „60”-„80” **110**/135,30

kryty TE dla szer. „60”-„80” **225**/276,75

zmiana koloru zawiasów, zamka str. 266

samozamknięcie, elektrozaczepy, rekuperacja, str. 261

uszczelka opadająca

drzwi niższe o 50 mm (sys. przyłgowy i bezprzyłgowy) bez dopłaty

podcięcie wentylacyjne (str. 263) **35**/43,05

CENA (zł)  
**netto**/brutto  
(VAT 23%)

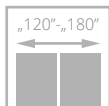
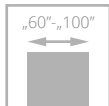

dla skrzydeł z opcją wentylacji



# SEMPRE LUX

od **1581**/1944,63  
cena skrzydła **netto**/brutto (PLN, VAT 23%)

**NOWE  
KOLORY**



- **solidna konstrukcja z drewnianej ramy**
- drzwi pokryte **naturalnymi okleinami**
- **ekologiczny lakier UV** zapewnia trwałość koloru oraz odporność na zarysowania
- skrzydła posiadają możliwość zastosowania jednostronnej **tablicy magnetycznej (Z/AZ)** oraz **jednostronnego lustra (WL Z, WL A/Z)**
- regulowany zawias typ K, typ C lub regulowany Duo



ustojenie ramiaka



ustojenie poziome paneli

drzwi SEMPRE LUX, wzór W04, ościeżnica regulowana SYSTEM DIN



DRZWI WEWNĘTRZNE RAMIAKOWE FORNIROWANE



drzwi SEMPRE LUX, wzór W03S4, ościeżnica regulowana DIN SOLID





tablica\* lustro\*

WERSJA	W00 / V01	W01 / V1SD	W04 / V4SM	W05 / V4SD	Z	A/Z	WLZ	WLA/Z	W02P / V02	W02 / V2S5	W02S1 / V2S1	W02S2 / V2S2
GRUPA A	1581/1944,63	1581/1944,63	1581/1944,63	1581/1944,63	2009/2471,07	2009/2471,07	1581/1944,63	1581/1944,63	1581/1944,63	1581/1944,63	1581/1944,63	1581/1944,63
GRUPA B	1740/2140,20	1740/2140,20	1740/2140,20	1740/2140,20	2168/2666,64	2168/2666,64	1740/2140,20	1740/2140,20	1740/2140,20	1740/2140,20	1740/2140,20	1740/2140,20
GRUPA C, D REALWOOD	1819/2237,37	1819/2237,37	1819/2237,37	1819/2237,37	2247/2763,81	2247/2763,81	1819/2237,37	1819/2237,37	1819/2237,37	1819/2237,37	1819/2237,37	1819/2237,37



WERSJA	W02S3 / V2S3	W02S4 / V2S4	W02A / V2SA	W03P / V03	W03 / V3S5	W03S1 / V3S1	W03S2 / V3S2	W03S3 / V3S3	W03S4 / V3S4	W03A / V3SA
GRUPA A	1581/1944,63	1581/1944,63	1581/1944,63	1581/1944,63	1581/1944,63	1581/1944,63	1581/1944,63	1581/1944,63	1581/1944,63	1581/1944,63
GRUPA B	1740/2140,20	1740/2140,20	1740/2140,20	1740/2140,20	1740/2140,20	1740/2140,20	1740/2140,20	1740/2140,20	1740/2140,20	1740/2140,20
GRUPA C, D REALWOOD	1819/2237,37	1819/2237,37	1819/2237,37	1819/2237,37	1819/2237,37	1819/2237,37	1819/2237,37	1819/2237,37	1819/2237,37	1819/2237,37

\* Z, WLZ - tablica/lustro od strony zawiasowej, A/Z, WLA/Z - tablica/lustro od strony przeciwnej do zawiasowej

### KOLORYSTYKA

FORNIROWANE GRUPA A	312	334					
	limba	dąb europejski					
FORNIROWANE GRUPA B	340	404	405	421	422	424	
	heban	ciemny orzech	jasny orzech	cappuccino	mokka	teak	
	FORNIROWANE GRUPA C	370	FORNIROWANE GRUPA D		313	460	
		dąb bielony			dąb classic	makassar	
	NOWOŚĆ FORNIROWANE REALWOOD	470	471	472	473		
		nabucco mat	tosca mat	traviata mat	kastano mat		



WERSJA	W06 / V05	W07 / V06	W05 VERSE / V6SD
GRUPA A	1581/1944,63	1581/1944,63	1581/1944,63
GRUPA B	1740/2140,20	1740/2140,20	1740/2140,20
GRUPA C, D REALWOOD	1819/2237,37	1819/2237,37	1819/2237,37

### OŚCIEŻNICE

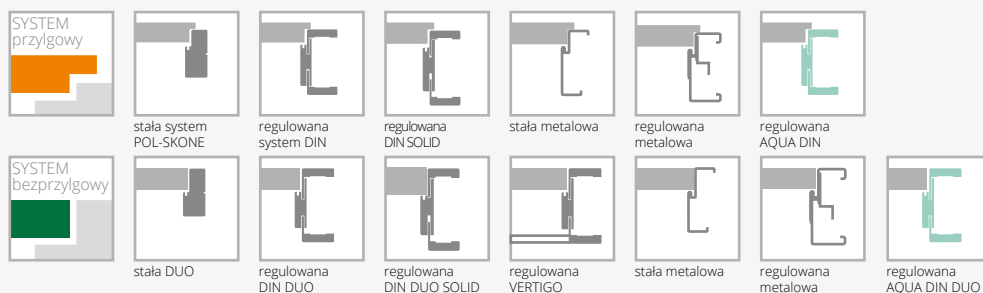

### WYPOSAŻENIE

STANDARDOWE		
szkło biały/braź/grafit lub przeźierne 4 mm		
wzór W01, W05 - szyba hartowana 4 mm		
wzór W00 płytina o grubości 12 mm		
zamek jednopunktowy, rozstaw 72 mm (sys. przylgowy) lub magnetyczny (sys. bezprzylgowy) wpuszczany, na klucz (rozstaw 90 mm), na wkładkę (rozstaw 85 mm) lub do blokady łazienkowej (rozstaw 90 mm)		
zawiasy: typ K nikiel szcztokowany - do ościeżnicy system DIN, typ C nikiel szcztokowany - do ościeżnicy drewnianej, typ M - do ościeżnicy metalowej lub kryty DUO nikiel satyna („60”-„80” - 2 szt., „90” - 3 szt.)		
wersja W05 VERSE - dotyczy szer. „70” - „100”		
<b>DODATKOWE (za dopłatą)</b>		
rozmiar „100”		+20%
trzeci zawias w skrzydle:		
typ C dla szer. „60”-„80”		40/49,20
typ K dla szer. „60”-„80”		40/49,20
typ M dla szer. „60”-„80”		17/20,91
kryty DUO dla szer. „60”-„80”		110/135,30
selfzamknięcie, elektrozaczepek, rekuperacja, uszczelka opadająca		str. 261
drzwi niższe o 50 mm (nie dot. WLZ, WLA/Z)		bez dopłaty
drzwi wyższe o 50 mm lub 100 mm (wymagany trzeci zawias za dopłatą) (nie dot. WLZ, WLA/Z)		+10%
podcięcie wentylacyjne (str. 263)		50/61,50
<b>szkło laminowane VSG 22.1 kolor czarny</b> (dot. 1 szyby):		
wersja W02		30/36,90
wersja W03		25/30,75
szkło hartowane przeźierne o grubości 4 mm		+10%

CENA (zł)  
netto/brutto  
(VAT 23%)

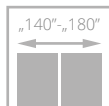
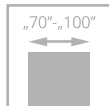

dla skrzydeł z opcją wentylacji



# FORTIMO LUX

od **1556/1913,88**  
cena skrzydła **netto**/brutto (PLN, VAT 23%)

**NOWE  
KOLORY**

- **solidna konstrukcja z drewnianej ramy**
- drzwi pokryte **naturalnymi okleinami**
- **ekologiczny lakier UV** zapewnia trwałość koloru oraz odporność na zarysowania
- układ **usłojenia pionowy**
- **hartowana szyba** w kolorze biały mat, brąz, grafit lub przezierna, grubość 4 mm
- regulowany zawias typ K, typ C oraz regulowany typ DUO



szklenie, panel



łączenie opasek pod kątem 45°

drzwi FORTIMO LUX, wzór W03, ościeżnica regulowana SYSTEM DIN



drzwi FORTIMO LUX, wzór W03S1, ościeżnica regulowana SYSTEM VERTIGO





WERSJA	W01 / V01	W01S1 / V1S	W03 / V02	W03S1 / V2S
GRUPA A	1556/1913,88	1556/1913,88	1556/1913,88	1556/1913,88
GRUPA B	1788/2199,24	1788/2199,24	1788/2199,24	1788/2199,24
GRUPA C, D REALWOOD	1929/2372,67	1929/2372,67	1929/2372,67	1929/2372,67

### KOLORYSTYKA

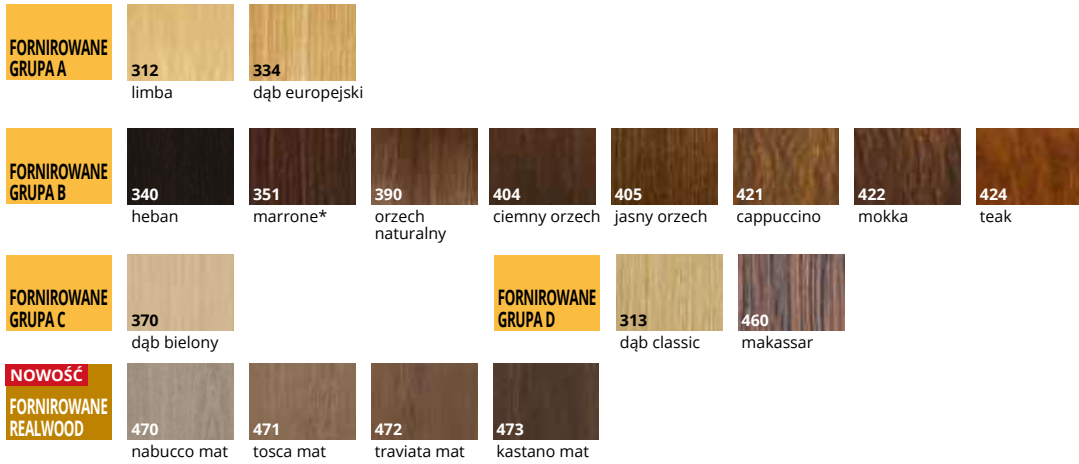

\* kolory dostępne po konsultacji z Działem Handlowym

### OŚCIEŻNICE

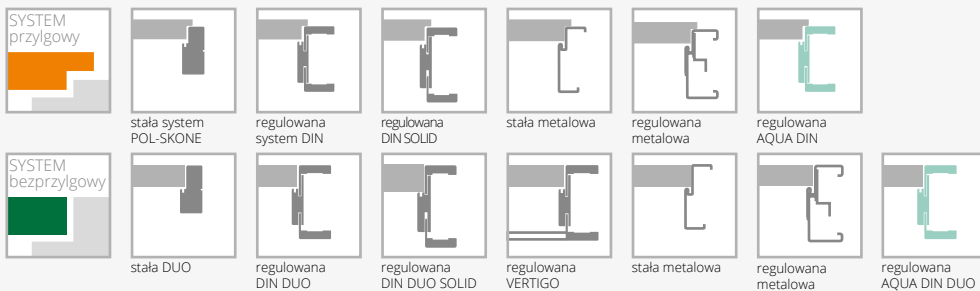

### WYPOSAŻENIE

STANDARDOWE		
szkło hartowane biały mat o grubości 4 mm		
zamek jednopunktowy, rozstaw 72 mm (sys. przylgowy) lub magnetyczny (sys. bezprylgowy) wpuszczany, na klucz (rozstaw 90 mm), na wkładkę (rozstaw 85 mm) lub do blokady łazienkowej (rozstaw 90 mm)		
zawiasy: typ K – do ościeżnicy system DIN, typ C – do ościeżnicy drewnianej, typ M – skrzydło do ościeżnicy metalowej lub kryty DUO nikiel satyna („60”-„80” – 2 szt., „90” – 3 szt.)		
<b>DODATKOWE (za dopłatą)</b>		
rozmiar „100”	<b>+20%</b>	
rozmiar „60” (dot. W01, W01S1)		bez dopłaty
trzeci zawias w skrzydle:		
typ C dla szer. „60”-„80”		40/49,20
typ K dla szer. „60”-„80”		40/49,20
typ M dla szer. „60”-„80”		17/20,91
kryty DUO dla szer. „60”-„80”		110/135,30
samozamknięcie, elektrozaczepty, rekuperacja, uszczelka opadająca		str. 261
drzwi niższe o 50 mm		bez dopłaty
podcięcie wentylacyjne (str. 263)		50/61,50
szkło laminowane VSG 22.1. matowe, przeierne lub czarne		70/86,10
szkło hartowane brąz, grafit lub przeierne o grubości 4 mm		<b>+10%</b>

CENA (zł)  
netto/brutto  
(VAT 23%)

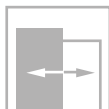
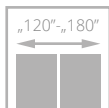
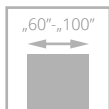

dla skrzydeł z opcją wentylacji



drzwi INTERSOLID, wzór 02, ościeżnica regulowana SYSTEM DIN

# INTERSOLID

od **1743/2143,89**  
cena skrzydła **netto**/brutto (PLN, VAT 23%)

**NOWE  
KOLORY**



- **solidna konstrukcja z drewnianej ramy**
- drzwi pokryte **naturalnymi okleinami**
- **ekologiczny lakier UV** zapewnia trwałość koloru oraz odporność na zarysowania
- regulowany zawias typ K, typ C



ramka INTERSOLID



DRZWI WEWNĘTRZNE RAMIAKOWE FORNIROWANE



drzwi INTERSOLID, wzór 05 (drzwi po lewej), wzór 05 S8 (drzwi po prawej), ościeżnica regulowana SYSTEM DIN





WERSJA	02 / V02	02S6 / V2S6	05 / V05	05S8 / V5S8	08 / V08	08S10 / V8S10
GRUPA A	1743/2143,89	1973/2426,79	1743/2143,89	1973/2426,79	1743/2143,89	1973/2426,79
GRUPA B	2006/2467,38	2234/2747,82	2006/2467,38	2234/2747,82	2006/2467,38	2234/2747,82
GRUPA C, D REALWOOD	2006/2467,38	2434/2993,82	2006/2467,38	2434/2993,82	2006/2467,38	2434/2993,82

## KOLORYSTYKA

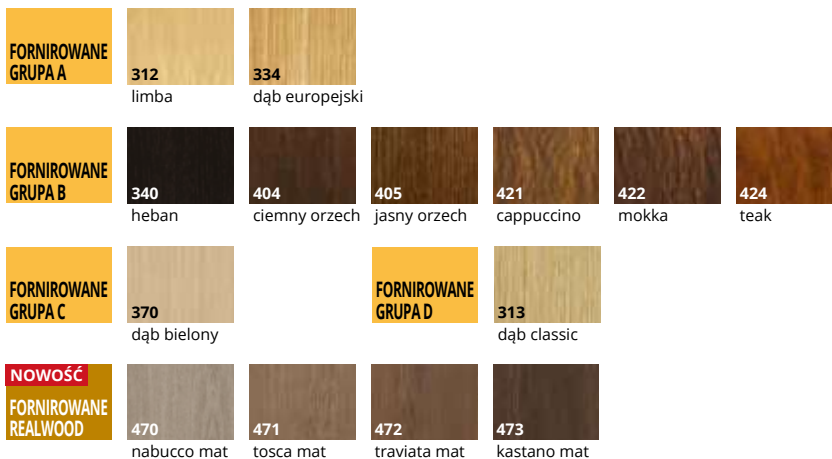

## OŚCIEŻNICE

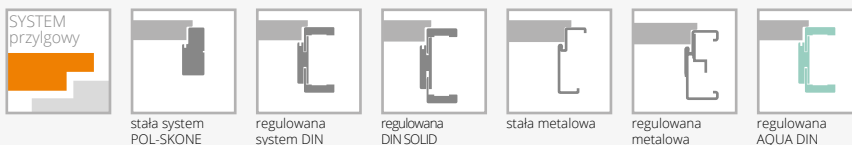

## WYPOSAŻENIE

STANDARDOWE	DODATKOWE (za dopłatą)
szkło biały mat lub przezierne o grubości 4 mm	rozmiar „100” <b>+20%</b>
zamek jednopunktowy, rozstaw 72 mm wpuszczany, na klucz, na wkładkę lub do blokady łazienkowej	trzeci zawias w skrzydle:
zawiasy: typ K – do ościeżnicy system DIN, typ C – do ościeżnicy drewnianej, typ M – skrzydło do ościeżnicy metalowej („60”-„80” – 2 szt., „90” – 3 szt.)	typ C dla szer. „60”-„80” <b>40/49,20</b>
	typ K dla szer. „60”-„80” <b>40/49,20</b>
	typ M dla szer. „60”-„80” <b>17/20,91</b>
	samozamykacze, elektrozaczepty, rekuperacja, uszczelka opadająca str. 261
	drzwi niższe o 50 mm bez dopłaty
	drzwi wyższe o 50 mm lub 100 mm (wymagany trzeci zawias za dopłatą) <b>+10%</b>
	podcięcie wentylacyjne (str. 263) <b>50/61,50</b>
	szkło hartowane biały mat lub przezierne o grubości 4 mm <b>+10%</b>

CENA (zł)  
**netto**/brutto  
 (VAT 23%)

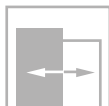
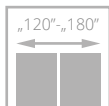
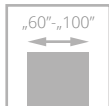

dla skrzydeł z opcją wentylacji



# INTERSOLID II

od **1743/2143,89**  
cena skrzydła **netto**/brutto (PLN, VAT 23%)



- **solidna konstrukcja z drewnianej ramy**
- drzwi pokryte **naturalnymi okleinami**
- **ekologiczny lakier UV** zapewnia trwałość koloru oraz odporność na zarysowania
- **ozdobne frezowane** płyciny
- regulowany zawias typ K, typ C



szpros drewniany



profil skrzydła

drzwi INTERSOLID II, wzór 02 S6, ościeżnica regulowana SYSTEM DIN



DRZWI WEWNĘTRZNE RAMIAKOWE FORNIROWANE



drzwi INTERSOLID II, wzór 02, ościeżnica regulowana



WERSJA	01 / V01	01S6 / V1S6	02 / V02	02S6 / V2S6	03 / V03	03S6 / V3S6	04 / V04	04S8 / V4S8	05 / V05
GRUPA A	1743/2143,89	1973/2426,79	1743/2143,89	1973/2426,79	1743/2143,89	1973/2426,79	1743/2143,89	1973/2426,79	1743/2143,89
GRUPA B	2006/2467,38	2234/2747,82	2006/2467,38	2234/2747,82	2006/2467,38	2234/2747,82	2006/2467,38	2234/2747,82	2006/2467,38



WERSJA	05S8 / V5S8	06 / V06	06S8 / V6S8	07 / V07	07S10 / V7S10	08 / V08	08S10 / V8S10	09 / V09	09S10 / V9S10
GRUPA A	1973/2426,79	1743/2143,89	1973/2426,79	1743/2143,89	1973/2426,79	1743/2143,89	1973/2426,79	1743/2143,89	1973/2426,79
GRUPA B	2234/2747,82	2006/2467,38	2234/2747,82	2006/2467,38	2234/2747,82	2006/2467,38	2234/2747,82	2006/2467,38	2234/2747,82

## KOLORYSTYKA

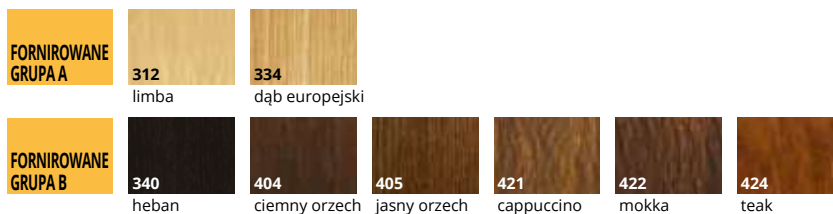

## OŚCIEŻNICE



## WYPOSAŻENIE

STANDARDOWE	DODATKOWE (za dopłatą)
szkło biały mat lub przeźierne o grubości 4 mm	rozmiar „100” <b>+20%</b>
zamek jednopunktowy, rozstaw 72 mm wpuszczany, na klucz, na wkładkę lub do blokady łazienkowej	trzeci zawias w skrzydle:
zawiasy: typ K – do ościeżnicy system DIN, typ C – do ościeżnicy drewnianej, typ M – skrzydło do ościeżnicy metalowej („60”-„80” – 2 szt., „90” – 3 szt.)	typ C dla szer. „60”-„80” <b>40/49,20</b>
	typ K dla szer. „60”-„80” <b>40/49,20</b>
	typ M dla szer. „60”-„80” <b>17/20,91</b>
	samozamykacze, elektrozaczepty, rekuperacja, uszczelka opadająca str. 261
	drzwi niższe o 50 mm bez dopłaty
	drzwi wyższe o 50 mm lub 100 mm (wymagany trzeci zawias za dopłatą) <b>+10%</b>
	podcięcie wentylacyjne (str. 263) <b>50/61,50</b>
	szkło hartowane biały mat lub przeźierne o grubości 4 mm <b>+10%</b>

CENA (zł)  
**netto**/brutto  
 (VAT 23%)

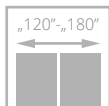
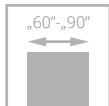

dla skrzydeł z opcją wentylacji



# PASSO

od **995**/1223,85  
cena skrzydła **netto**/brutto (PLN, VAT 23%)

**NOWE  
KOLORY**

- **solidna konstrukcja z drewnianej ramy**
- **kolorystyka** z powierzchni LAMISTONE CPL, SILKSTONE oraz oklein naturalnych
- ramiak pionowy usłojenie pionowe lub usłojenie poziome (wersja H), panele poziome
- szerokie panele o grubości 24 mm
- regulowany zawias typ K, typ C oraz regulowany typ DUO



połączenie ramiaka, paneli i szyby



górna krawędź skrzydła bez przyłgi

drzwi PASSO, wzór W05, ościeżnica regulowana SYSTEM DIN DUO



DRZWI WEWNĘTRZNE RAMIAKOWE FORNIROWANE



drzwi PASSO, wzór W03 (drzwi po lewej), W02 (drzwi po prawej), ościeżnica regulowana DIN DUO SOLID











WERSJA	W01 / V01	W02 / V1S1	W03 / V1S2	W04 / V1S3	W05 / V1S4	W06 / V2SD	W07 / V3SD
LAMISTONE SILKSTONE	995/1223,85	995/1223,85	995/1223,85	995/1223,85	995/1223,85	995/1223,85	995/1223,85
GRUPA B	1670/2054,10	1670/2054,10	1670/2054,10	1670/2054,10	1670/2054,10	1670/2054,10	1670/2054,10
GRUPA D REALWOOD	1837/2259,51	1837/2259,51	1837/2259,51	1837/2259,51	1837/2259,51	1837/2259,51	1837/2259,51

## KOLORYSTYKA

<b>LAMISTONE CPL</b>	 231 dąb halif	 250 dąb terra	 213 super biały	 263 orzech premium	 289 szary	 232 orzech segato
	 230 dąb gran	 276 dąb polski				
<b>FORNIROWANE GRUPA B</b>	 340 heban	 404 ciemny orzech	 405 jasny orzech	 421 cappuccino	 422 mokka	
	 313 dąb classic					
<b>NOWOŚĆ FORNIROWANE REALWOOD</b>	 470 nabucco mat	 471 toscia mat	 472 traviata mat	 473 kastano mat		

## OŚCIEŻNICE

<b>SYSTEM przylgowy</b>	 stała system POL-SKONE	 regulowana system DIN	 regulowana DIN SOLID	 regulowana AQUA DIN
<b>SYSTEM bezprylgowy</b>	 stała DUO	 regulowana DIN DUO	 regulowana DIN DUO SOLID	 regulowana AQUA DIN DUO

## WYPOSAŻENIE

STANDARDOWE	DODATKOWE (za dopłatą)	
szkło malowane biały/brąz mat lub przeźierne o grubości 4 mm	trzeci zawias w skrzydle:	
zamek jednopunktowy, rozstaw 72 mm (sys. przylgowy)	typ C dla szer. „60”-„80”	40/49,20
lub magnetyczny (sys. bezprylgowy) wpuszczany, na klucz (rozstaw 90 mm), na wkładkę (rozstaw 85 mm) lub do blokady łazienkowej (rozstaw 90 mm)	typ K dla szer. „60”-„80”	40/49,20
zawiasy: typ K – do ościeżnicy system DIN, typ C – do ościeżnicy drewnianej lub kryty DUO nikiel satyna („60” - „80” – 2 szt., „90” – 3 szt.)	kryty DUO dla szer. „60”-„80”	110/135,30
	samozamknięcie, elektrozaczepy, rekuperacja, uszczelka opadająca	str. 261
	drzwi niższe o 50 mm	bez dopłaty
	podcięcie wentylacyjne (str. 263)	50/61,50
	szkło hartowane przeźierne o grubości 4 mm	+10%

CENA (zł)  
netto/brutto  
(VAT 23%)

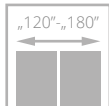
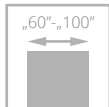

dla skrzydeł z opcją wentylacji



drzwi KINGSTONE, wzór V08, ościeżnica regulowana SYSTEM DIN

# KINGSTONE

1550/1906,50

cena skrzydła netto/brutto (PLN, VAT 23%)

NOWOŚĆ

NOWE KOLORY

- ramiaki wykonane z drewna klejonego warstwowo obłożone dwoma gładkimi płytami HDF o grubości 3,5 mm z ozdobnym frezowaniem przy połączeniu z **plyciną przestrzenną** o grubości 22 mm
- wykończenie powłoką **SILKWOOD**



przestrzenna plynina o grubości 22 mm



DRZWI WEWNĘTRZNE RAMIAKOWE FORNIROWANE



drzwi KINGSTONE wzór V08, ościeżnica regulowana DIN



WERSJA	V08	V05	V02
	1550/1906,50	1550/1906,50	1550/1906,50

## KOLORYSTYKA

<b>FORNIROWANE SILKWOOD</b>	<b>450</b> biały mat	<b>451</b> czarny mat	<b>NOWOŚĆ</b> <b>452</b> szary mat RAL 7047	<b>NOWOŚĆ</b> <b>453</b> indigo RAL 5011	<b>NOWOŚĆ</b> <b>454</b> sage mat NCS 4010-G50Y	<b>NOWOŚĆ</b> <b>455</b> beż NCS S 2005-Y50R	<b>NOWOŚĆ</b> <b>456</b> szary RAL 7038
-----------------------------	-------------------------	--------------------------	--	---	--	---	--

## OŚCIEŻNICE

SYSTEM odwrótej przylgi	SYSTEM przylgowy			
	stała system POL-SKONE	regulowana system DIN	regulowana AQUA DIN	
SYSTEM przylgi	SYSTEM bezprzylgowy			
	stała DUO	regulowana DIN DUO	regulowana VERTIGO	regulowana AQUA DIN DUO

## WYPOSAŻENIE

STANDARDOWE	DODATKOWE (za dopłatą)
SYSTEM PRZYLGOWY zamek jednopunktowy, rozstaw 72 mm wpuszczany, na klucz (WK), na wkładkę (WB) lub do blokady łazienkowej (WC) zawiasy: typ K – do ościeżnicy system DIN, typ C – do ościeżnicy drewnianej, typ M – do ościeżnicy metalowej („60”-„80” – 2 szt., „90” – 3 szt.)	rozmiar „100” <b>+20%</b> system REVES (odwrótej przylgi) <b>220/270,60</b>
SYSTEM BEZPRZYLGOWY zamek magnetyczny, wpuszczany, na klucz (WK) - rozstaw 90 mm, do blokady łazienkowej (WC) - rozstaw 90 mm; na wkładkę (WB) - rozstaw 85 mm zawiasy bezprzylgowe kryte („60”-„80” – 2 szt., „90” – 3 szt.)	trzeci zawias w skrzydle: typ C dla szer. „60”-„80” <b>40/49,20</b> typ K dla szer. „60”-„80” <b>40/49,20</b> kryty DUO dla szer. „60”-„80” <b>110/135,30</b> kryty TE dla szer. „60”-„80” <b>225/276,75</b>
SYSTEM REVES zamek magnetyczny, wpuszczany (kolor chrom - satyna), na klucz (WK), do blokady łazienkowej (WC) - rozstaw 90 mm; na wkładkę (WB) - rozstaw 85 mm zawiasy kryte TE kolor chrom satyna („60”-„80” – 2 szt., „90” – 3 szt.)	zmiana koloru zawiasów, zamka str. 266 podcięcie wentylacyjne <b>50/61,50</b> samozamykacze, elektrozaczepy, rekuperacja, uszczelka opadająca str. 261 drzwi niższe o 50 mm bez dopłaty drzwi wyższe o 50 mm lub 100 mm (wymagany trzeci zawias za dopłatą) <b>+10%</b> drzwi wyższe o 150 mm lub 200 mm (wymagany trzeci zawias za dopłatą) <b>+20%</b>

CENA (zł)  
**netto**/brutto  
(VAT 23%)

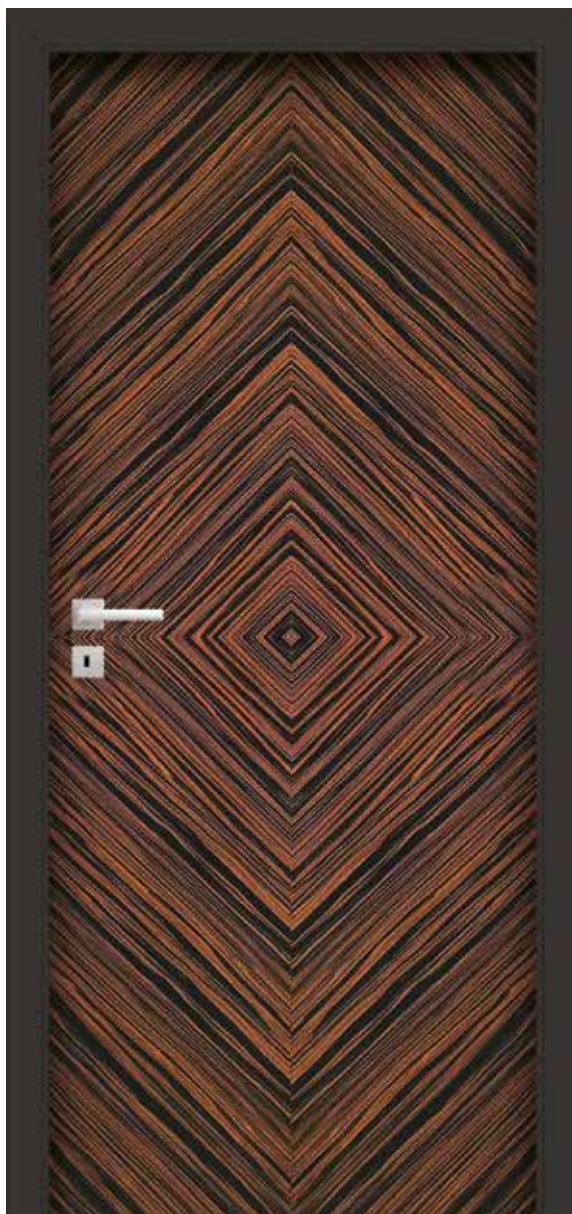
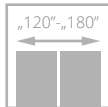
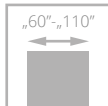

drzwi ESPINA, wzór W03, ościeżnica regulowana SYSTEM DIN

# ESPINA

od **1601**/1969,23  
cena skrzydła **netto**/brutto (PLN, VAT 23%)

**NOWE  
KOLORY**



- **solidna konstrukcja - ramiak drewniany**
- stabilne wypełnienie **z płyty otworowanej**
- **perfekcyjne połączenie** czerni i oklein naturalnych
- ekologiczny lakier UV zapewnia trwałość koloru oraz odporność na zarysowania
- **hartowana szyba** w kolorze biały mat o grubości 6 mm lub laminowana czarna VSG 44.2 o grubości 8,5 mm
- regulowany zawias typ K, typ C lub regulowany Duo



układ usłojenia



drzwi ESPINA, wzór W03, ościeżnica SYSTEM DIN







WERSJA	W00 / V00	W01 / V1S	W01 / V1S	W02 / V01	W03 / V03
GRUPA A	1601/1969,23	1794/2206,62	2039/2507,97	1601/1969,23	1601/1969,23
GRUPA B	1794/2206,62	1991/2448,93	2237/2751,51	1794/2206,62	1794/2206,62
GRUPA D REALWOOD	1854/2280,42	2052/2523,96	2297/2825,31	1854/2280,42	1854/2280,42

## KOLORYSTYKA

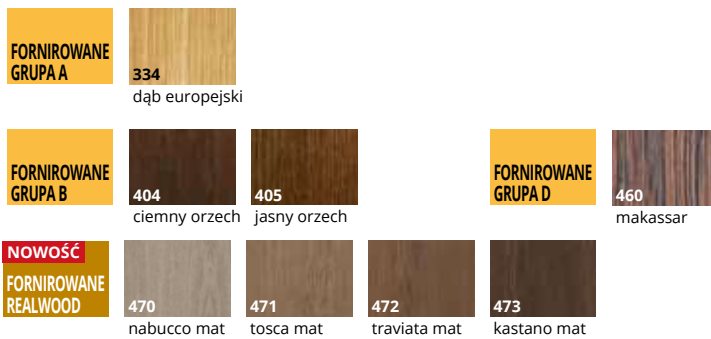

## OŚCIEŻNICE

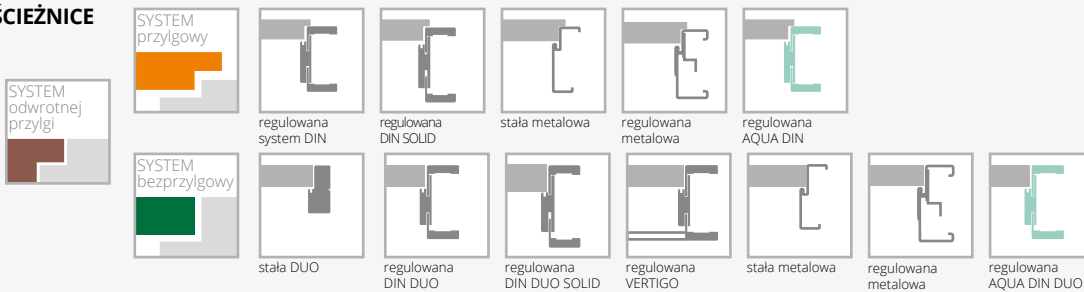

## WYPOSAŻENIE

### STANDARDOWE

szkło hartowane w kolorze biały mat o grubości 6 mm  
 szkło laminowane 44.2 w kolorze czarnym o grubości 8,5 mm  
 zamek jednopunktowy, rozstaw 72 mm (sys. przylgowy)  
 lub magnetyczny (sys. bezprylgowy) wpuszczany, na klucz  
 (rozstaw 90 mm), na wkładkę (rozstaw 85 mm) lub do blokady  
 łazienkowej (rozstaw 90 mm)  
 zawiasy: typ K – do ościeżnicy system DIN, typ C – do ościeżnicy  
 drewnianej, typ M – skrzydło do ościeżnicy metalowej („60”-„80” – 2 szt.,  
 „90” – 3 szt.) lub kryty DUO nikiel satyna („60”-„70” – 2 szt.,  
 „80”-„90” – 3 szt.)  
 w przypadku skrzydła z samozamykaczem oraz ościeżnicą DIN  
 lub metalową należy zastosować zawiasy typ T w ilości „60”-„80” – 3 szt.;  
 „90”-„110” – 4 szt. (dopłata za dodatkowy zawias typ T w wysokości  
 30/36,90)

### DODATKOWE (za dopłatą)

rozmiar „100” **+20%**  
 rozmiar „110” (dot. wersji W00, W02, W03) **+40%**  
 system REVES (odwrotnej przylgi) **220/270,60**  
 (wersja W00, W01, W02, W03)  
 wypełnienie z płyty wiórowej pełnej (zalecany trzeci zawias) **100/123,00**

trzeci zawias w skrzydle:  
 typ T dla szer. „60”-„80” **30/36,90**  
 typ C dla szer. „60”-„80” **40/49,20**  
 typ K dla szer. „60”-„80” **40/49,20**  
 typ M dla szer. „60”-„80” **17/20,91**  
 kryty DUO dla szer. „60”-„70” **110/135,30**  
 kryty TE dla szer. „60”-„80” **225/276,75**  
 samozamykacze, elektrozaczepy, rekuperacja, str. 261  
 uszczelka opadająca  
 ramiak (umożliwiający samodzielne skrócenie do 50 mm) **30/36,90**  
 nie dot. wzoru W01  
 ramiak (umożliwiający samodzielne skrócenie do 90 mm) **40/49,20**  
 nie dot. wzoru W01  
 wzmocnienie pod samozamykacz (nie dot. wersji W01) **25/30,75**  
 zawias za dopłatą  
 drzwi niższe o 50 mm lub 100 mm bez dopłaty  
 drzwi wyższe o 50 mm lub 100 mm (wymagany trzeci zawias za dopłatą) **+10%**  
 drzwi wyższe o 150 mm lub 200 mm (wymagany trzeci zawias za dopłatą) **+20%**  
 podcięcie wentylacyjne (wzór W00, W02, W03) **50/61,50**  
 podcięcie wentylacyjne (wzór W01) **100/123,00**

CENA (zł)  
**netto**/brutto  
 (VAT 23%)

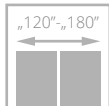
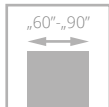

# TEO

**1350/1660,50**  
cena skrzydła **netto**/brutto (PLN, VAT 23%)

- drzwi pokryte **fornirem naturalnym**
- ekologiczny **lakier UV** zapewnia **trwałość koloru** oraz **odporność na zarysowania**
- unikalne **frezowanie ozdobne** w kolorze **czarnym** zabezpieczone **lakierem**

drzwi TEO, wzór VF1, ościeżnica regulowana SYSTEM DIN

DRZWI WEWNĘTRZNE **FORNIROWANE**

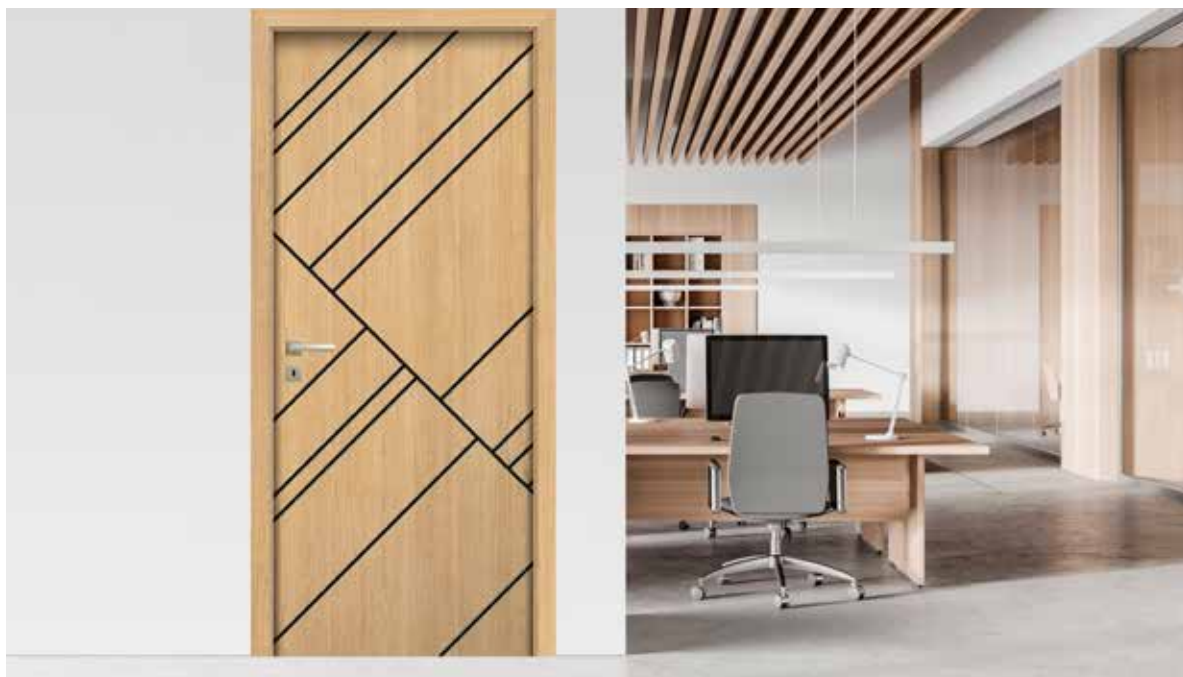

drzwi TEO, wzór VF5, ościeżnica regulowana DIN



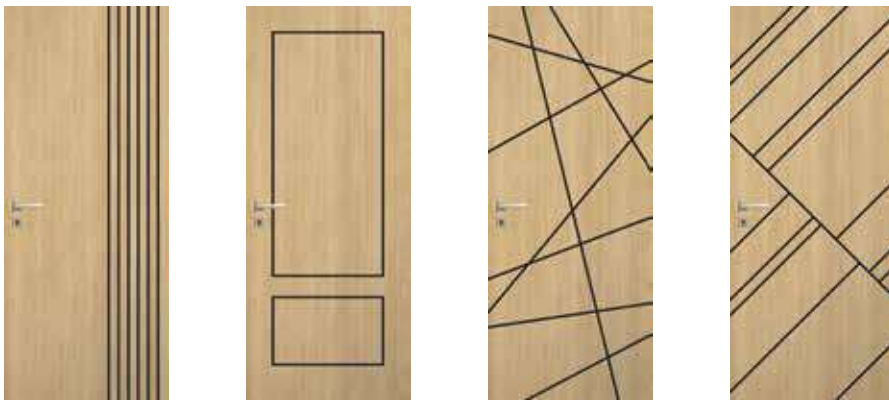

WERSJA	VF1	VF2	VF4	VF5
	1350/1660,50	1350/1660,50	1350/1660,50	1350/1660,50

**KOLORYSTYKA**

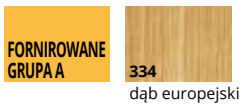

**OŚCIEŻNICE**

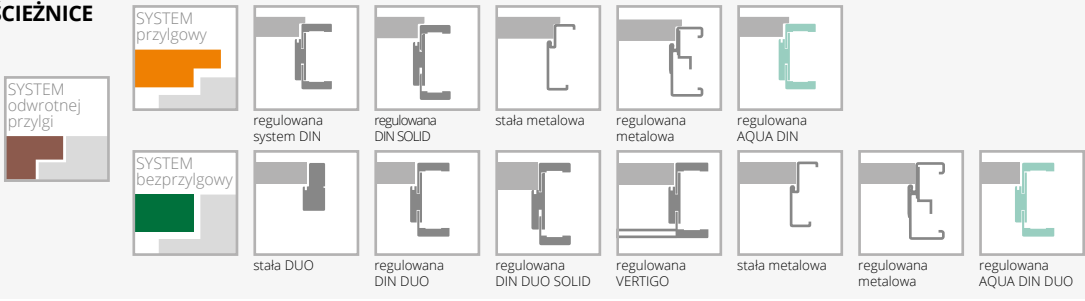

**WYPOSAŻENIE**

STANDARDOWE	DODATKOWE (za dopłatą)
ramiaki drewniane obłożone dwiema płytami HDF o powierzchni fornirowanej z ozdobnym frezowaniem w kolorze czarnym	zmiana koloru zawiasów, zamka str. 266
zamek jednopunktowy, rozstaw 72 mm (sys. przylgowy) lub magnetyczny (sys. bezprzylgowy) wpuszczany na klucz (rozstaw 90 mm), na wkładkę (rozstaw 85 mm) lub do blokady łazienkowej (rozstaw 90 mm) w kolorze czarnym	rozmiar „100” <b>+20%</b>
zawiasy czarne: typ T – do ościeżnicy system DIN oraz metalowej („60”-„80” – 2 szt., „90” – 3 szt.) lub kryty DUO („60”-„70” – 2 szt., „80”-„90” – 3 szt.)	ramiak (umożliwiający samodzielne skrócenie skrzydła drzwiowego do 50 mm) <b>30/36,90</b>
	ramiak (umożliwiający samodzielne skrócenie skrzydła drzwiowego do 90 mm) <b>40/49,20</b>
	wzmocnienie pod samozamykacz <b>25/30,75</b>
	trzeci zawias w skrzydle: typ T dla szer. „60”-„80” <b>30/36,90</b> kryty DUO dla szer. „60”-„70” <b>110/135,30</b> kryty TE dla szer. „60”-„80” <b>225/276,75</b>
	podcięcie wentylacyjne <b>35/43,05</b>
	samoamykacze, elektroamykacze, rekuperacja, uszczelka opadająca str. 261

CENA (zł)  
**netto**/brutto  
 (VAT 23%)

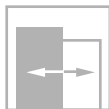
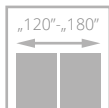
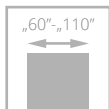

drzwi DECO LUX, wzór 00, ościeżnica regulowana SYSTEM DIN

# DECO LUX z ramką Soft

od **918/1129,14**  
cena skrzydła **netto**/brutto (PLN, VAT 23%)

**NOWE  
KOLORY**



- **solidna konstrukcja – ramiak drewniany**
- drzwi pokryte **naturalnymi okleinami**
- **ekologiczny lakier UV** zapewnia trwałość koloru oraz odporność na zarysowania
- regulowany zawias typ K, typ C lub regulowany Duo



drzwi DECO LUX, wzór 00, ościeżnica SYSTEM DIN





WERSJA	00 / V00	02 / V2S	03SD / V3SD	04 / V4SD	05 / V5SD
GRUPA A	918/1129,14	1017/1250,91	1346/1655,58	1178/1448,94	1178/1448,94
GRUPA B	1133/1393,59	1232/1515,36	1526/1876,98	1358/1670,34	1358/1670,34
GRUPA C, D SILKWOOD REALWOOD	1245/1531,35	1349/1659,27	1658/2039,34	1477/1816,71	1477/1816,71

## KOLORYSTYKA

FORNIROWANE GRUPA A	312 limba	334 dąb europejski							
	323 dąb rustikal	340 heban	390 orzech naturalny	404 ciemny orzech	405 jasny orzech	421 cappuccino	422 mokka	424 teak	
FORNIROWANE GRUPA B	370 dąb bielony	FORNIROWANE GRUPA D		313 dąb classic	460 makassar				
NOWOŚĆ FORNIROWANE REALWOOD	470 nabucco mat	471 tosca mat	472 traviata mat	473 kastano mat					
FORNIROWANE SILKWOOD	450 biały mat	451 czarny mat	NOWOŚĆ 452 szary mat RAL 7047	NOWOŚĆ 453 indigo RAL 5011	NOWOŚĆ 454 sage mat NCS 4010-G50Y	NOWOŚĆ 455 beż NCS S 2005-Y50R	NOWOŚĆ 456 szary RAL 7038		

## OŚCIEŻNICE



SYSTEM przylgowy	stała system POL-SKONE	regulowana system DIN	regulowana DIN SOLID	stała metalowa	regulowana metalowa	regulowana AQUA DIN	
SYSTEM odwrotnej przylgi	stała DUO	regulowana DIN DUO	regulowana DIN DUO SOLID	regulowana VERTIGO	stała metalowa	regulowana metalowa	regulowana AQUA DIN DUO

## WYPOSAŻENIE

STANDARDOWE		
szkło biały mat lub przezierne o grubości 4 mm		
wersja 03SD: szkło hartowane biały mat		
zamek jednopunktowy, rozstaw 72 mm (sys. przylgowy) lub magnetyczny (sys. bezprzylgowy) wpuszczany, na klucz (rozstaw 90 mm), na wkładkę (rozstaw 85 mm) lub do blokady łazienkowej (rozstaw 90 mm)		
zawiasy: typ K srebrny - do ościeżnicy system DIN, typ C - do ościeżnicy drewnianej, typ M - skrzydło do ościeżnicy metalowej lub kryty DUO nikiel satyna („60”-„80” - 2 szt., „90” - 3 szt.)		
w przypadku skrzydła z samozamykaczem oraz ościeżnicą DIN lub metalową należy zastosować zawiasy typ T w ilości „60”-„80” - 3 szt.; „90”-„110” - 4 szt. (dopłata za dodatkowy zawias typ T w wysokości 30/36,90)		
<b>DODATKOWE (za dopłatą)</b>		
rozmiar „100” (wystrój szklenia jak w „90”)	+20%	
rozmiar „110” (wystrój szklenia jak w „90”)	+40%	
system REVES (odwrotnej przylgi) (wersja 00)	220/270,60	
wypełnienie z płyty wiórowej otworowanej	130/159,90	
wypełnienie z płyty wiórowej pełnej (zalecany trzeci zawias)	150/184,50	
trzeci zawias w skrzydle: typ C dla szer. „60”-„80”		40/49,20
typ K dla szer. „60”-„80”		40/49,20
typ M dla szer. „60”-„80”		17/20,91
kryty DUO dla szer. „60”-„80”		110/135,30
kryty TE dla szer. „60”-„80”		225/276,75
samozamykacze, elektrozaczepy, rekuperacja, uszczelka opadająca		str. 261
ramiak (umożliwiający samodzielne skrócenie do 50 mm)	30/36,90	
ramiak (umożliwiający samodzielne skrócenie do 90 mm)	40/49,20	
wzmocnienie pod samozamykacz	25/30,75	
drzwi niższe o 50 mm lub 100 mm		bez dopłaty
drzwi wyższe o 50 mm lub 100 mm (wymagany trzeci zawias za dopłatą)		+10%
drzwi wyższe o 150 mm lub 200 mm (wymagany trzeci zawias za dopłatą)		+20%
podcięcie wentylacyjne (str. 263)		50/61,50
szkło hartowane: wersja 02, 04, 05		40/49,20
szkło hartowane przezierne o grubości 4 mm		+10%
możliwość zamówienia drzwi LUX w III klasie mechanicznej		po konsultacji z Działem Handlowym

CENA (zł)  
netto/brutto  
(VAT 23%)

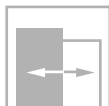
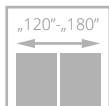
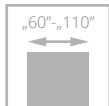

drzwi ETIUDA LUX, wzór A01, ościeżnica regulowana SYSTEM DIN

# ETIUDA LUX

od **951**/1169,73  
cena skrzydła **netto**/brutto (PLN, VAT 23%)

## NOWE KOLORY

- solidna konstrukcja - ramiak drewniany
- **drzwi pokryte naturalnymi okleinami**
- **ekologiczny lakier UV** zapewnia trwałość koloru oraz odporność na zarysowania
- hartowana szyba w kolorze biały mat lub grafit grubość 6 mm
- ozdobne listwy przyszybowe w kolorze srebrnym lub czarnym
- regulowany zawias typ K, typ C oraz regulowany typ DUO



alumiunowe listwy przyszybowe w kolorze srebrnym lub czarnym



górna krawędź skrzydła bez przyłgi



opcja: alumiunowe listwy dekoracyjne w kolorze czarnym



drzwi ETIUDA LUX, wzór A02, ościeżnica regulowana SYSTEM DIN





WERSJA	B0 / V00	B1 / VD11	A01 / V1SA	A02 / V2SA
GRUPA A	951/1169,73	1216/1495,68	1424/1751,52	1528/1879,44
GRUPA B	1174/1444,02	1452/1785,96	1661/2043,03	1766/2172,18
REALWOOD	1291/1587,93	1597/1964,31	1827/2247,21	1943/2389,89

## KOLORYSTYKA

**FORNIROWANE  
GRUPA A**

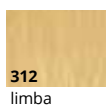

**FORNIROWANE  
GRUPA B**

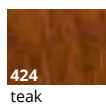
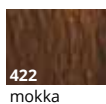
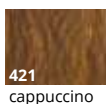
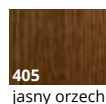
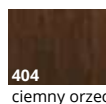
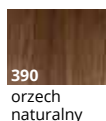
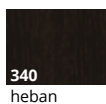

**NOWOŚĆ  
FORNIROWANE  
REALWOOD**

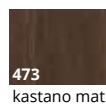
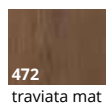

## OŚCIEŻNICE

**SYSTEM  
przylgowy**



**SYSTEM  
beprzylgowy**



## WYPOSAŻENIE

STANDARDOWE	
szkło hartowane biały/braz mat grubość 6 mm	
brak możliwości zastosowania szyby w kolorze czarnym	
szerokość szklenia w wersji A01 – 54 mm; A02 – 205 mm*	
zamek jednopunktowy, rozstaw 72 mm (sys. przylgowy) lub magnetyczny (sys. beprzylgowy) wpuszczany, na klucz (rozstaw 90 mm), na wkładkę (rozstaw 85 mm) lub do blokady łazienkowej (rozstaw 90 mm)	
zawiasy: typ K srebrny – do ościeżnicy system DIN, typ C – do ościeżnicy drewnianej, typ M – skrzydło do ościeżnicy metalowej lub kryty DUO nikiel satyna („60”-„80” – 2 szt., „90” – 3 szt.)	
wersja B1: wypełnienie z płyty pełnej	
<b>DODATKOWE (za dopłatą)</b>	
rozmiar „100”	<b>+20%</b>
rozmiar „110” (dot. wersji B0, B1)	<b>+40%</b>
wypełnienie z płyty wiórowej pełnej (wersje B0, A01, A02) (zalecany trzeci zawias)	<b>150/184,50</b>
trzeci zawias w skrzydle:	
typ C dla szer. „60”-„80”	<b>40/49,20</b>
typ K dla szer. „60”-„80”	<b>40/49,20</b>
typ M dla szer. „60”-„80”	<b>17/20,91</b>
kryty DUO dla szer. „60”-„80”	<b>110/135,30</b>
samozamykacze, elektrozaczepy, rekuperacja, uszczelka opadająca	str. 261
ramiak (umożliwiający samodzielne skrócenie do 50 mm) (dot. wersji B0)	<b>30/36,90</b>
ramiak (umożliwiający samodzielne skrócenie do 90 mm) (dot. wersji B0)	<b>40/49,20</b>

zmiana koloru listew dekoracyjnych na kolor czarny: wersja B1, A01-A02	<b>75/92,25</b>
wzmocnienie pod samozamykacz (nie dot. wersji A01, A02)	<b>25/30,75</b>
drzwi niższe o 50 mm lub 100 mm (nie dot. wersji A01, A02)	bez dopłaty
drzwi wyższe o 50 mm lub 100 mm (wymagany trzeci zawias za dopłatą) (nie dot. wersji A01, A02)	<b>+10%</b>
drzwi wyższe o 150 mm lub 200 mm (wymagany trzeci zawias za dopłatą) (nie dot. wersji A01, A02)	<b>+20%</b>
wersja A01, A02 drzwi niższe o 50 mm	bez dopłaty
wersja A01, A02 drzwi wyższe o 100 mm (wymagany trzeci zawias za dopłatą)	<b>+10%</b>
wersja A01, A02 drzwi wyższe o 200 mm (wymagany trzeci zawias za dopłatą)	<b>+20%</b>
podcięcie wentylacyjne (dot. wersji B0) (str. 263)	<b>50/61,50</b>
podcięcie wentylacyjne A01 w szerokościach „60”-„100” (str. 263)	<b>100/123,00</b>
podcięcie wentylacyjne A02 w szerokościach „70”-„100” (str. 263)	<b>100/123,00</b>
szyba hartowana 6 mm w kolorze grafit lub przezierna	<b>+10%</b>
system przesuwny (nie dot. wersji A01)	str. 252-259

CENA (zł)  
**netto**/brutto  
(VAT 23%)

\*tolerancja wymiaru +/- 2 mm

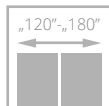
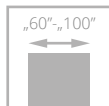

drzwi ESTATO LUX, wzór A01, ościeżnica regulowana DIN

# ESTATO LUX

od **1496/1840,08**  
cena skrzydła **netto**/brutto (PLN, VAT 23%)

**NOWE  
KOLORY**

- **solidna konstrukcja - ramiak drewniany**
- **stabilne wypełnienie z płyty otworowanej**
- drzwi pokryte **naturalnymi okleinami**
- ekologiczny lakier UV zapewnia trwałość koloru oraz odporność na zarysowania
- układ **usłojenia pionowy**
- **bezpieczna, hartowana** szyba o grubości 6 mm w kolorze biały/brąz mat lub **laminowana szyba VSG 44.2** o grubości 8,5 mm w kolorze czarnym



czarna szyba



drzwi ESTATO LUX, wzór A01, ościeżnica regulowana SYSTEM DIN DUO







SZYBA HARTOWANA BIAŁY/BRAZ MAT SZYBA LAMINOWANA CZARNA

WERSJA	A01 / V1SA	A02 / V2SA	A01 / V1SA czarna szyba	A02 / V2SA czarna szyba
GRUPA A	1496/1840,08	1496/1840,08	1682/2068,86	1854/2280,42
GRUPA B	1590/1955,70	1590/1955,70	1773/2180,79	1947/2394,81
REALWOOD	1749/2151,27	1749/2151,27	1950/2398,50	2142/2634,66



SZYBA LAMINOWANA BIAŁY MAT

WERSJA	A01 / V1SA	A02 / V2SA
GRUPA A	1682/2068,86	1854/2280,42
GRUPA B	1773/2180,79	1947/2394,81
REALWOOD	1950/2398,50	2142/2634,66

## KOLORYSTYKA



## OŚCIEŻNICE

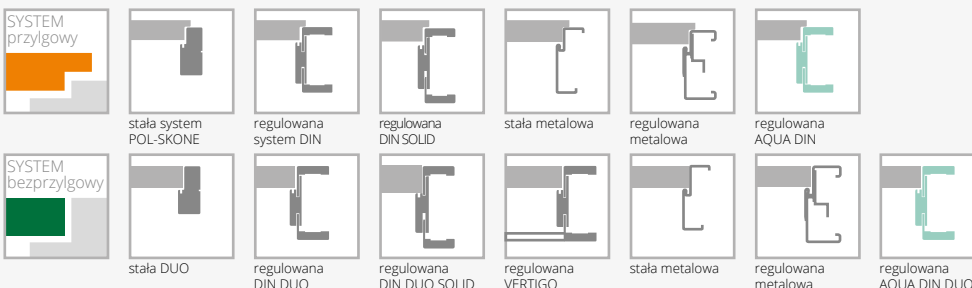

## WYPOSAŻENIE

### STANDARDOWE

szkło hartowane biały/braz mat o grubości 6 mm (wzory A01 – 58 mm, A02 – 208 mm)\*

szkło laminowane 44.2 w kolorze czarnym lub biały mat o grubości 8,5 mm

zamek jednopunktowy, rozstaw 72 mm (sys. przylgowy) lub magnetyczny (sys. bezprzylgowy) wpuszczany, na klucz (rozstaw 90 mm), na wkładkę (rozstaw 85 mm) lub do blokady łazienkowej (rozstaw 90 mm)

zawiasy: typ T - do ościeżnicy system DIN oraz metalowej, typ C - do ościeżnicy drewnianej („60”-„80” – 2 szt., „90” – 3 szt.) lub kryty DUO nikiel satyna do systemu bezprzylgowego („60”-„70” – 2 szt., „80”-„90” – 3 szt.)

### DODATKOWE (za dopłatą)

rozmiar „100” **+20%**

system REVES (odwrotnej przylgi) **220/270,60**

wypełnienie z płyty wiórowej pełnej (zalecany trzeci zawias) **100/123,00**

trzeci zawias w skrzydle:  
 typ C dla szer. „60”-„80” **40/49,20**  
 typ T dla szer. „60”-„80” **30/36,90**  
 kryty DUO dla szer. „60”-„70” **110/135,30**  
 kryty TE dla szer. „60”-„80” **225/276,75**

samozamknięcie, elektrozaczepy, rekuperacja, uszczelka opadająca str. 261

wersja A01, A02 drzwi niższe o 50 mm bez dopłaty

wersja A01, A02 drzwi wyższe o 100 mm (wymagany trzeci zawias za dopłatą) **+10%**

wersja A01, A02 drzwi wyższe o 200 mm (wymagany trzeci zawias za dopłatą) **+20%**

podcięcie wentylacyjne (nie dot. wersji A02) (str. 263) **50/61,50**

podcięcie wentylacyjne A01 w szerokościach „60”-„100” (str. 263) **100/123,00**

podcięcie wentylacyjne A02 w szerokościach „70”-„100” (str. 263) **100/123,00**

szyba hartowana 6 mm w kolorze grafit lub przeźroczysta system przesuwany (nie dot. wersji A01) **+10%** str. 252-259

CENA (zł)  
**netto**/brutto  
 (VAT 23%)

\*możliwa tolerancja +/- 1-2 mm

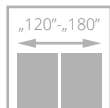
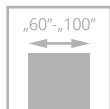

drzwi SONATA LUX, wzór W5, ościeżnica regulowana SYSTEM DIN

# SONATA LUX

od **1470**/1808,10  
cena skrzydła **netto**/brutto (PLN, VAT 23%)

- **solidna konstrukcja - ramiak drewniany**
- stabilne wypełnienie **z płyty otworowanej**
- drzwi pokryte **naturalnymi okleinami**
- **ekologiczny lakier UV** zapewnia trwałość koloru oraz odporność na zarysowania
- **ozdobne dekory aluminiowe** w kolorze czarnym
- regulowany zawias typ K, typ C oraz regulowany typ DUO



drzwi SONATA LUX, wzór W2, ościeżnica regulowana DIN



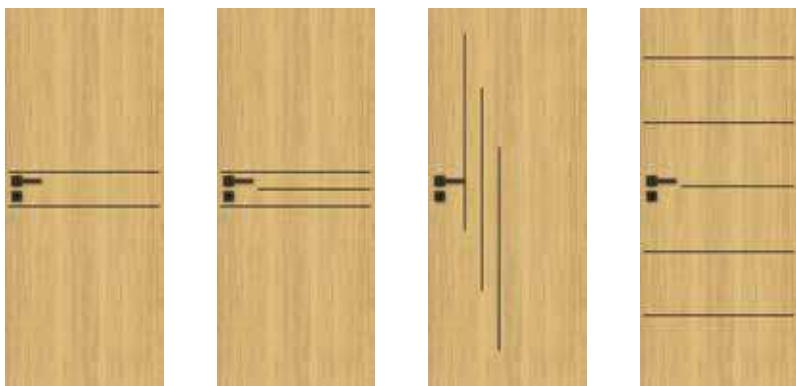

WERSJA	W1 / VD1	W2 / VD2	W4 / VD4	W5 / VD5
	1500/1845,00	1549/1905,27	1549/1905,27	1606/1975,38

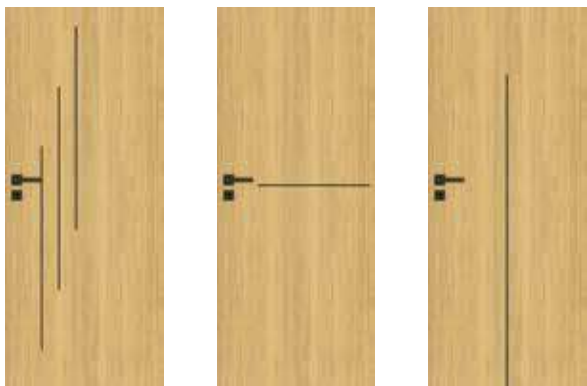

WERSJA	W6 / VD6	W7 / VD7	W8 / VD8
	1549/1905,27	1470/1808,10	1500/1845,00

### KOLORYSTYKA

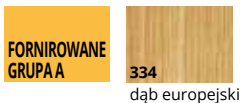

### OŚCIEŻNICE

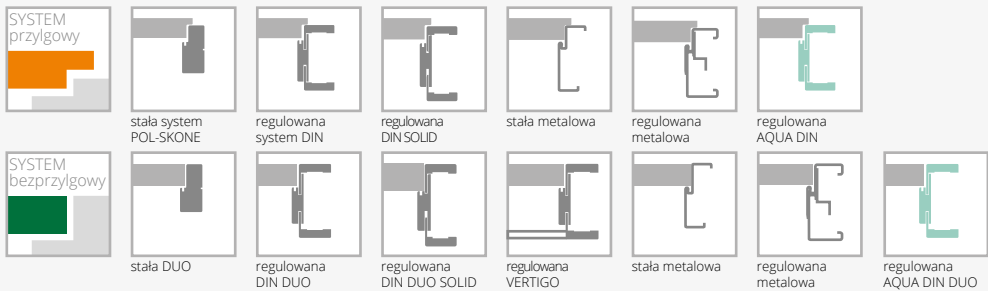

### WYPOSAŻENIE

STANDARDOWE	
zamek jednopunktowy, rozstaw 72 mm kolor srebrny (sys. przylgowy) lub magnetyczny (sys. bezprzylgowy) wpuszczany, na klucz (rozstaw 90 mm), na wkładkę (rozstaw 85 mm) lub do blokady łazienkowej (rozstaw 90 mm)	
zawiasy: typ K – do ościeżnicy system DIN, typ C – do ościeżnicy drewnianej, typ M – skrzydło do ościeżnicy metalowej lub kryty DUO nikiel satyna („60”-„70” – 2 szt., „80”-„90” – 3 szt.)	
w przypadku skrzydła z samozamykaczem oraz ościeżnicą DIN lub metalową należy zastosować zawiasy typ T w ilości „60”-„80” – 3 szt.; „90”-„100” – 4 szt. (dopłata za dodatkowy zawias typ T w wysokości 30/36,90)	
dekory aluminiowe w kolorze czarnym o szerokości 7,2 mm	
wersja W8: brak możliwości zastosowania szczeliny wentylacyjnej lub kratki wentylacyjnej	
DODATKOWE (za dopłatą)	
rozmiar „100”	+20%
wypełnienie z płyty wiórowej pełnej (zalecany trzeci zawias)	100/123,00
trzeci zawias w skrzydle	
typ C dla szer. „60”-„80”	40/49,20
typ K dla szer. „60”-„80”	40/49,20
typ M dla szer. „60”-„80”	17/20,91
kryty DUO dla szer. „60”-„70”	110/135,30
kryty TE dla szer. „60”-„80”	225/276,75
zmiana koloru zawiasów, zamka	str. 266

samozamykacze, elektrozaczepty, rekuperacja, uszczelka opadająca	str. 261
ramiak (umożliwiający samodzielne skrócenie do 50 mm) (nie dot. wzoru W8)	30/36,90
ramiak (umożliwiający samodzielne skrócenie do 90 mm) (nie dot. wzoru W8)	40/49,20
wzmocnienie pod samozamykacz	25/30,75
drzwi niższe o 50 mm	bez dopłaty
drzwi wyższe o 50 mm lub 100 mm (wymagany trzeci zawias za dopłatą)	+10%
drzwi wyższe o 150 mm lub 200 mm (wymagany trzeci zawias za dopłatą)	+20%
podcięcie wentylacyjne (str. 263)	50/61,50
obrzeże skrzydła w kolorze czarnym	bez dopłaty

CENA (zł)  
**netto**/brutto  
 (VAT 23%)

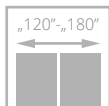
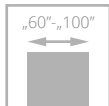

dla skrzydeł z opcją wentylacji



drzwi SEMPRE, wzór W02, ościeżnica regulowana SYSTEM DIN

# SEMPRE

od **995/1223,85**  
cena skrzydła **netto**/brutto (PLN, VAT 23%)



- **solidna konstrukcja z drewnianej ramy**
- **kolorystyka** z powierzchni LAMISTONE CPL oraz SILKSTONE
- skrzydła posiadają możliwość zastosowania jednostronnej **tablicy magnetycznej (Z/AZ)** oraz **jednostronnego lustra** (WL Z, WL A/Z)
- regulowany zawias typ K, typ C lub regulowany Duo



szklenie



za dopłatą: szyba laminowana VSG 22.1 w kolorze czarnym



DRZWI WEWNĘTRZNE RAMIAKOWE LAMINOWANE



drzwi SEMPRE, wzór W02 (drzwi po lewej), ościeżnica regulowana SYSTEM DIN, wzór W02A (drzwi po prawej), ościeżnica stała POL-SKONE



WERSJA	W00 / V01	W01 / V1SD	W04 / V4SM	W05 / V4SD	tablica* Z A/Z	lustro* WLZ WLA/Z	W02P / V02	W02 / V2S5	W02S1 / V2S1	W02S2 / V2S2
	995/1223,85	995/1223,85	995/1223,85	995/1223,85	1319/1622,37	1319/1622,37	995/1223,85	995/1223,85	995/1223,85	995/1223,85



WERSJA	W02S3 / V2S3	W02S4 / V2S4	W02A / V2SA	W03P / V03	W03 / V3S5	W03S1 / V3S1	W03S2 / V3S2	W03S3 / V3S3	W03S4 / V3S4	W03A / V3SA
	995/1223,85	995/1223,85	995/1223,85	995/1223,85	995/1223,85	995/1223,85	995/1223,85	995/1223,85	995/1223,85	995/1223,85



WERSJA	W06 / V05	W07 / V06	W05 VERSE / V6SD
	995/1223,85	995/1223,85	995/1223,85

\* Z, WLZ - tablica/lustro od strony zawiasowej, A/Z, WLA/Z - tablica/lustro od strony przeciwnej do zawiasowej

### KOLORYSTYKA

<b>LAMISTONE CPL</b>	231 dąb halif	240 wiąz biały V	241 wiąz piaskowy V	242 wiąz szary V	243 dąb delano	250 dąb terra	263 orzech premium	531 antracyt
	232 orzech segato	213 super biały	233 dąb salinas					
<b>SILKSTONE</b>	230 dąb gran	276 dąb polski	293 antracyt Royal	295 merbau Royal				
					<b>UNI MAT PLUS</b>		642 biały	

### OŚCIEŻNICE

<b>SYSTEM przylgowy</b>	stała system POL-SKONE	regulowana system DIN	regulowana DIN SOLID	stała metalowa	regulowana metalowa	regulowana AQUA DIN	
	<b>SYSTEM bezprylgowy</b>	stała DUO	regulowana DIN DUO	regulowana DIN DUO SOLID	regulowana VERTIGO	stała metalowa	regulowana metalowa

### WYPOSAŻENIE

<b>STANDARDOWE</b>	szkło biały/braź/grafit lub przezerne 4 mm wzór W01, W05 szkło hartowane 4 mm wzór W00, W06, W07 płytina grubość 12 mm zamek jednopunktowy, rozstaw 72 mm (sys. przylgowy) lub magnetyczny (sys. bezprylgowy) wpuszczany, na klucz (rozstaw 90 mm), na wkładkę (rozstaw 85 mm) lub do blokady łazienkowej (rozstaw 90 mm) zawiasy: typ K nikiel szczotkowany – do ościeżnicy system DIN, typ C nikiel szczotkowany – do ościeżnicy drewnianej, typ M – do ościeżnicy metalowej lub kryty DUO nikiel satyna („60“-„80” – 2 szt., „90” – 3 szt.) wersja W05 VERSE – dotyczy szer. „70” – „100”	self-closing, electro-latches, recuperation, weatherstripping doors lower than 50 mm doors higher than 50 mm or 100 mm (required 3 hinges) ventilation cutout (str. 263)	str. 261 bez dopłaty <b>+10%</b> <b>35/43,05</b>
<b>DODATKOWE (za dopłatą)</b>	rozmiar „100” trzeci zawias w skrzydle: typ C dla szer. „60“-„80” typ K dla szer. „60“-„80” typ M dla szer. „60“-„80” kryty DUO dla szer. „60“-„70”	<b>szkło laminowane VSG 22.1 kolor czarny</b> (dot. 1 szyby): wersja W02 wersja W03 szkło hartowane przezerne o grubości 4 mm	<b>+20%</b> <b>40/49,20</b> <b>40/49,20</b> <b>17/20,91</b> <b>110/135,30</b> <b>+10%</b>

CENA (zł)  
netto/brutto  
(VAT 23%)

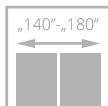
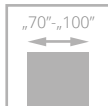

dla skrzydeł z opcją wentylacji



# FORTIMO

995/1223,85

cena skrzydła netto/brutto (PLN, VAT 23%)

- **solidna konstrukcja z drewnianej ramy**
- **kolorystyka** z powierzchni LAMISTONE CPL oraz SILKSTONE
- ramiaki pionowe skrzydła - układ usłojenia pionowy, panel - usłojenie pionowe
- **hartowana szyba** w kolorze biały mat, brąz, grafit lub przezierna grubość 4 mm



drzwi FORTIMO, wzór W01S1, ościeżnica regulowana SYSTEM DIN

szklenie



DRZWI WEWNĘTRZNE RAMIAKOWE LAMINOWANE



drzwi FORTIMO, wzór W01S1, ościeżnica regulowana SYSTEM DIN



WERSJA	W01 / V01	W01S1 / V1S	W03 / V02	W03S1 / V2S
	995/1223,85	995/1223,85	995/1223,85	995/1223,85

### KOLORYSTYKA

<b>LAMISTONE CPL</b>	231	240	241	242	243	250
	dąb halif	wiąz bielony V	wiąz piaskowy V	wiąz szary V	dąb delano	dąb terra
263	232	213	233			
orzech premium	orzech segato	super biały	dąb salinas			
<b>SILKSTONE</b>	230	276	293	295		
	dąb gran	dąb polski	antracyt Royal	merbau Royal		
<b>UNI MAT PLUS</b>	642					
	biały					

### OŚCIEŻNICE

<b>SYSTEM przylgowy</b>	stała system POL-SKONE	regulowana system DIN	regulowana DIN SOLID	stała metalowa	regulowana metalowa	regulowana AQUA DIN
	stała DUO	regulowana DIN DUO	regulowana DIN DUO SOLID	regulowana VERTIGO	stała metalowa	regulowana metalowa

### WYPOSAŻENIE

<b>STANDARDOWE</b>	<p>szkło hartowane biały mat o grubości 4 mm</p> <p>zamek jednopunktowy, rozstaw 72 mm (sys. przylgowy) lub magnetyczny (sys. bezprzylgowy) wpuszczany, na klucz (rozstaw 90 mm), na wkładkę (rozstaw 85 mm) lub do blokady łazienkowej (rozstaw 90 mm)</p> <p>zawiasy: typ K – do ościeżnicy system DIN, typ C – do ościeżnicy drewnianej, typ M – do ościeżnicy metalowej lub kryty DUO nikiel satyna („70”-„80” – 2 szt., „90” – 3 szt.)</p>	<p>samozamykacze, elektrozaczepty, rekuperacja, uszczelka opadająca str. 261</p> <p>drzwi niższe o 50 mm bez dopłaty</p> <p>podcięcie wentylacyjne (str. 263) <b>35/43,05</b></p> <p>szkło laminowane VSG 22.1 matowe lub przeźnerne <b>70/86,10</b></p> <p><b>szkło laminowane VSG 22.1 kolor czarny</b> <b>120/147,60</b></p> <p>szkło hartowane brąz, grafit lub przeźnerne o grubości 4 mm <b>+10%</b></p>
<b>DODATKOWE (za dopłatą)</b>	rozmiar „100” <b>+20%</b>	
	rozmiar „60” (dot. W01, W01S1) bez dopłaty	
	trzeci zawias w skrzydle:	
	typ C dla szer. „70”-„80” <b>40/49,20</b>	
	typ K dla szer. „70”-„80” <b>40/49,20</b>	
	typ M dla szer. „70”-„80” <b>17/20,91</b>	
	kryty DUO dla szer. „70”-„80” <b>110/135,30</b>	

CENA (zł)  
**netto**/brutto  
 (VAT 23%)

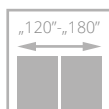
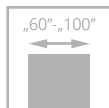

dla skrzydeł z opcją wentylacji



drzwi MONA, wzór W02, ościeżnica regulowana SYSTEM DIN DUO

# MONA

995/1223,85

cena skrzydła netto/brutto (PLN, VAT 23%)

- **solidna konstrukcja z drewnianej ramy**
- **kolorystyka** z powierzchni LAMISTONE CPL
- panel usłojony pionowo, płytina w kolorze czarnym (wersja W01, W02), szyba czarna laminowana (wersja W01S1, W02S2)
- bezpieczna szyba laminowana VSG 22.1 w kolorze czarnym



panel w kolorze czarnym



czarna szyba



DRZWI WEWNĘTRZNE RAMIAKOWE LAMINOWANE



drzwi MONA, wzór W02, ościeżnica regulowana SYSTEM DIN DUO





WERSJA	<b>W01</b> / V01 z czarnym panelem	<b>W02</b> / V02 z czarnym panelem	<b>W01S1</b> / V1S z czarną szybą	<b>W02S2</b> / V2S z czarną szybą
	995/1223,85	995/1223,85	995/1223,85	995/1223,85

### KOLORYSTYKA



### OŚCIEŻNICE

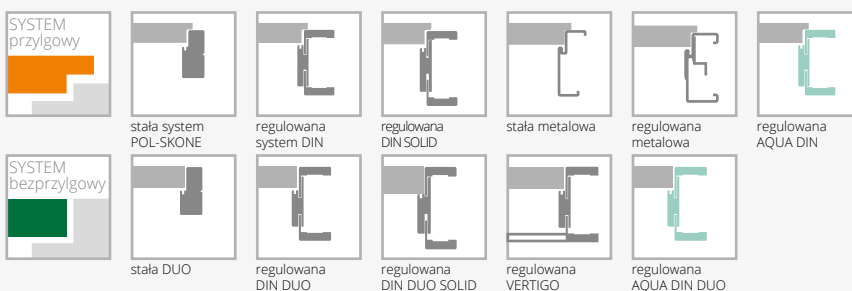

### WYPOSAŻENIE

STANDARDOWE		
szkło laminowane nieprzeziernie VSG 22.1 czarne o grubości 4,2 mm		
zamek jednopunktowy, rozstaw 72 mm (sys. przylgowy) lub magnetyczny (sys. bezprzylgowy) wpuszczany, na klucz (rozstaw 90 mm), na wkładkę (rozstaw 85 mm) lub do blokady łazienkowej (rozstaw 90 mm)		trzeci zawias w skrzydle: typ C dla szer. „70”-„80” 40/49,20 typ K dla szer. „70”-„80” 40/49,20 typ M dla szer. „70”-„80” 17/20,91 kryty DUO dla szer. „70”-„80” 110/135,30
zawiasy: typ K - do ościeżnicy DIN, typ C - do ościeżnicy drewnianej; typ M - do ościeżnicy metalowej lub kryty DUO nikiel satyna („60”-„80” - 2 szt., „90” - 3 szt.)		zmiana koloru zawiasów, zamka str. 266
<b>DODATKOWE (za dopłatą)</b>		samozamkiacze, elektrozaczepy, rekuperacja, uszczelka opadająca str. 261
rozmiar „100”	+20%	drzwi niższe o 50 mm bez dopłaty
rozmiar „60” i „60+ „60” (dot. wersji W01, W01S1)	bez dopłaty	podcięcie wentylacyjne (str. 263) 35/43,05
		system przesuwny do zabudowy, naścienny, Premium str. 252-259

CENA (zł)  
netto/brutto  
(VAT 23%)

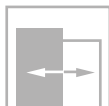
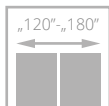
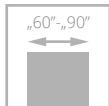

dla skrzydeł z opcją wentylacji



dot. skrzydeł z podcięciem wentylacyjnym



# SLIM

855/1051,65

cena skrzydła netto/brutto (PLN, VAT 23%)

**NOWOŚĆ**

- **solidna konstrukcja** wykonana z ramy z drewna klejonego warstwowo
- **ramiaki pionowe** o grubości 40 mm z drewna klejonego warstwowo
- **ramiaki poziome** o grubości 35 mm z drewna klejonego warstwowo
- **panele z MDF** o grubości 22 mm i wysokości 260 mm pokryte powierzchnią UNI MAT PLUS; SILKSTONE lub LAMISTONE

drzwi SLIM, wzór V3SA, ościeżnica regulowana SYSTEM DIN



DRZWI WEWNĘTRZNE RAMIAKOWE LAMINOWANE



drzwi SLIM, wzór V3S5, ościeżnica regulowana DIN



WERSJA	V03	V3S5	V3S1	V3S2	V3S3	V3S4	V3SA
	855/1051,65	855/1051,65	855/1051,65	855/1051,65	855/1051,65	855/1051,65	855/1051,65

## KOLORYSTYKA



## OŚCIEŻNICE

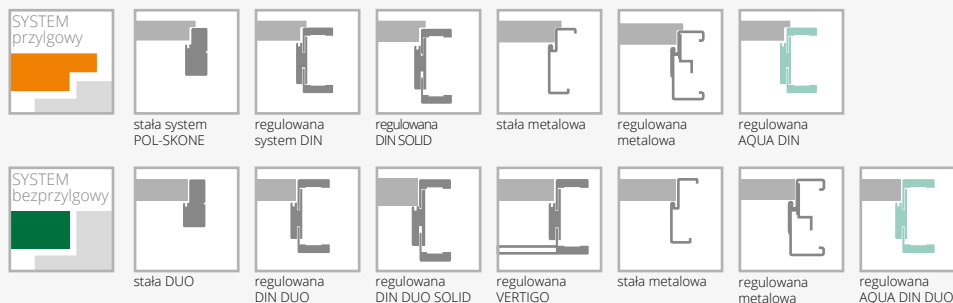

## WYPOSAŻENIE

STANDARDOWE	DODATKOWE (za dopłatą)
ramiaki pionowe o grubości 40 mm z drewna klejonego warstwowo	rozmiar „100” <b>+20%</b>
ramiaki poziome o grubości 35 mm z drewna klejonego warstwowo	drzwi niższe o 50 mm bez dopłaty
panele z MDF o grubości 22 mm i wysokości 260 mm	drzwi wyższe o 50 mm lub 100 mm <b>+10%</b> (wymagany trzeci zawias za dopłatą)
zamek jednopunktowy wpuszczany, rozstaw 72 mm, na klucz WK, WB, WC lub zamek magnetyczny wpuszczany na klucz (rozstaw 90mm), na wkładkę (rozstaw 85 mm) lub do blokady łazienkowej (rozstaw WC)	trzeci zawias w skrzydle: <b>40/49,20</b> typ C dla szer. „60”-„80” <b>40/49,20</b> typ K dla szer. „60”-„80” <b>17/20,91</b> typ M dla szer. „60”-„80” <b>110/135,30</b> kryty DUO dla szer. „60”-„80”
zawiasy: typ K nikiel szczotkowany do ościeżnicy system DIN, typ C nikiel szczotkowany – do ościeżnicy drewnianej, typ M – do ościeżnicy metalowej lub zawias bezprylgowy kryty DUO nikiel satyna („60”-„80” - 2 szt.; „90” - 3 szt.)	podcięcie wentylacyjne <b>35/43,05</b>
kolor 644 czarny	samozamkiaczki, elektrozaczepy, rekuperacja, uszczelka opadająca str. 261
system przylgowy – zawiasy kolor srebrny; zamek w kolorze czarnym	szkło laminowane VSG 22.1 kolor czarny (dot. 1 szyby) <b>25/30,75</b>
system bezprylgowy - zawiasy i zamek w kolorze czarnym	
kolor 642 biały; super biały 213	
system przylgowy - zawiasy kolor srebrny; zamek w kolorze białym	
system bezprylgowy - zawiasy i zamek w kolorze białym	
szyba biały mat lub brąz mat grubość 4 mm wzory V3S1, V3S2, V3S3, V3S4, V3S5, V3SA	
wzór V03, V3S1, V3S2, V3S3, V3S4, V3SA – płyca grubość 4 mm w kolorze skrzydła	

CENA (zł)  
netto/brutto  
(VAT 23%)

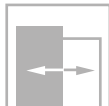
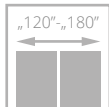
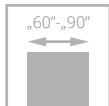

dla skrzydeł z opcją wentylacji



dot. skrzydeł z podcięciem wentylacyjnym

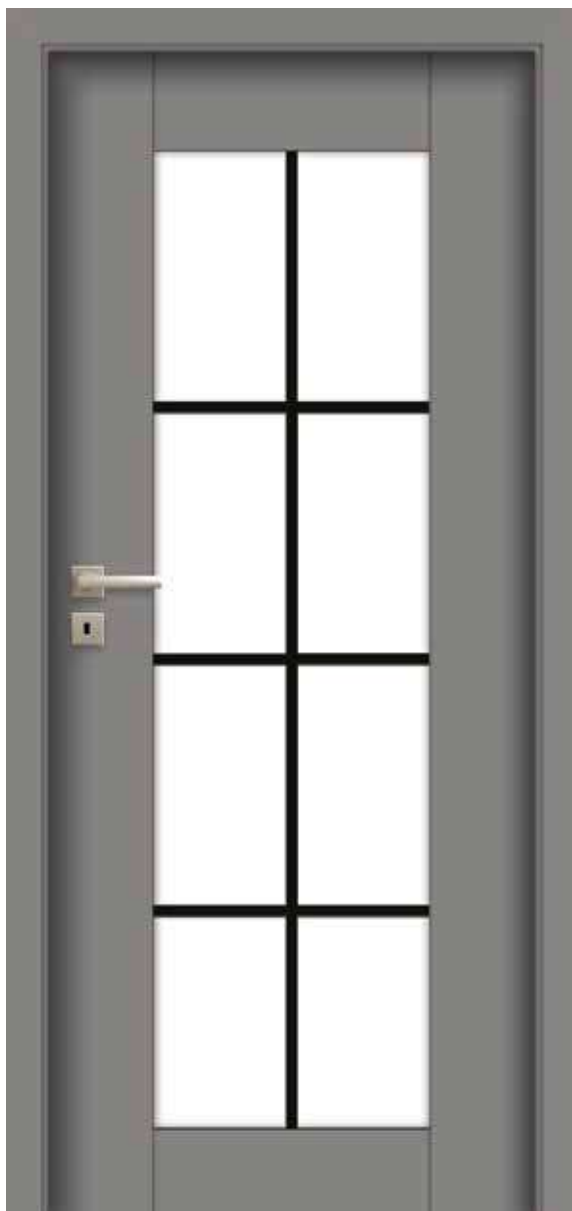

drzwi SEDO, wzór W01S8, ościeżnica regulowana SYSTEM DIN

# SEDO

od **885**/1088,55  
cena skrzydła **netto**/brutto (PLN, VAT 23%)



wzór W00

- **solidna konstrukcja** ramiaka z wysokiej jakości MDF
- **bogata kolorystyka powierzchni UNI MAT PLUS** charakteryzująca się jedwabistą haptką oraz specjalną powłoką odporną na ślady po palcach



profil szprosu

DRZWI WEWNĘTRZNE RAMIAKOWE LAMINOWANE



drzwi SEDO, wzór W03, ościeżnica regulowana DIN

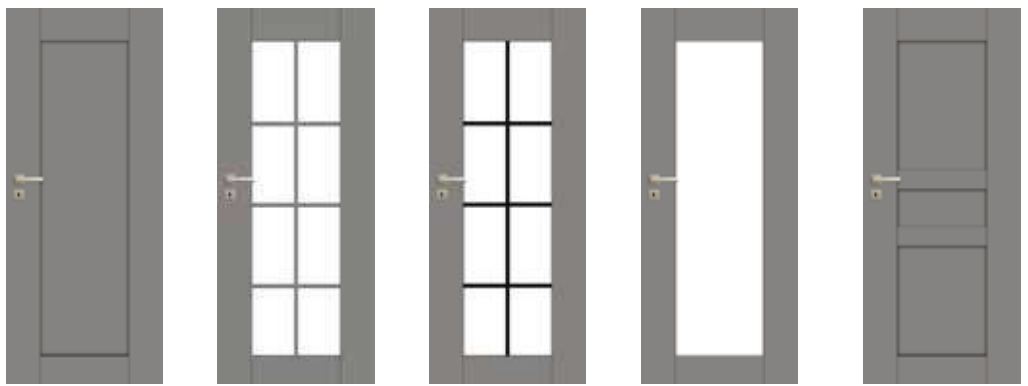

WERSJA	W00 / V01	W01S8 / V1S8	W01S8 czarne szprosy	W01 / V1SD	W02 / V02
wysokość standard	885/1088,55	985/1211,55	985/1211,55	985/1211,55	885/1088,55
wysokość 2120 mm	975/1199,25	1195/1469,85	1195/1469,85	1025/1260,75	1025/1260,75
wysokość 2220 mm	1065/1309,95	1305/1605,15	1305/1605,15	1115/1371,45	1115/1371,45



WERSJA	W03 / V03	W04 / V04
wysokość standard	885/1088,55	885/1088,55
wysokość 2120 mm	1025/1260,75	1025/1260,75
wysokość 2220 mm	1115/1371,45	1115/1371,45

## KOLORYSTYKA

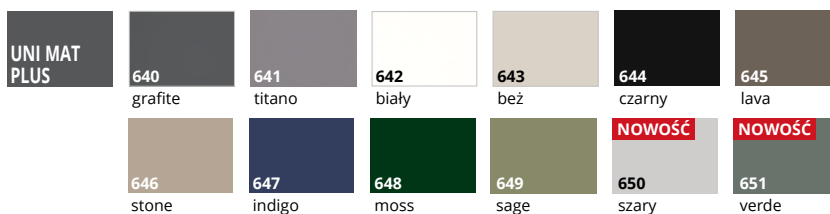

## OŚCIEŻNICE

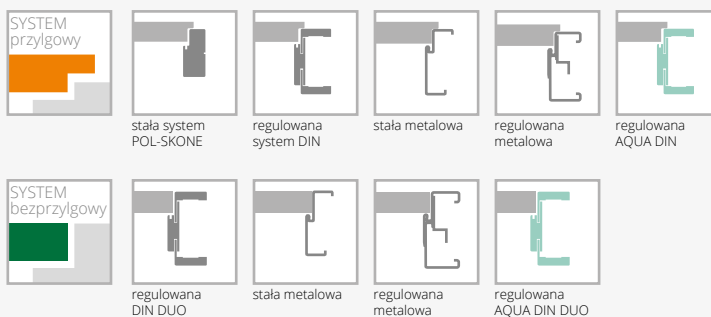

## WYPOSAŻENIE

STANDARDOWE
wersja W00, W02, W03, W04: płycina o grubości 12 mm
wersja W01, W01S8: szyba hartowana przezierna lub biały mat 4 mm
brak możliwości zastosowania szyby laminowanej VSG 22.1, VSG 33.1
zamek jednopunktowy, rozstaw 72 mm (sys. przylgowy) lub magnetyczny (sys. bezprylgowy) wpuszczany, na klucz (rozstaw 90 mm), na wkładkę (rozstaw 85 mm) lub do blokady łazienkowej (rozstaw 90 mm)
czarny 644, sys. przylgowy: zamek w kolorze czarnym, zawiasy w kolorze nikiel szczotkowany
czarny 644, sys. bezprylgowy: zamek i zawiasy w kolorze czarnym
zawiasy: typ B – do ościeżnicy system DIN, typ M – do ościeżnicy metalowej lub kryty DUO nikiel satyna („60°”, „90°” – 3 szt.)
czarny 644: zawias kryty DUO w kolorze czarnym

DODATKOWE (za dopłatą)	
drzwi niższe o 50 mm	bez dopłaty
podcięcie wentylacyjne	35/43,05
samozamykacze, elektrozaczepty, rekuperacja, uszczelka opadająca	str. 261
wersja W01S8: szprosy w kolorze czarnym	bez dopłaty

CENA (zł)  
**netto**/brutto  
 (VAT 23%)

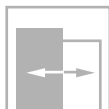
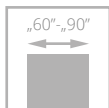

dla skrzydeł z opcją wentylacji



dot. skrzydeł z podcięciem wentylacyjnym

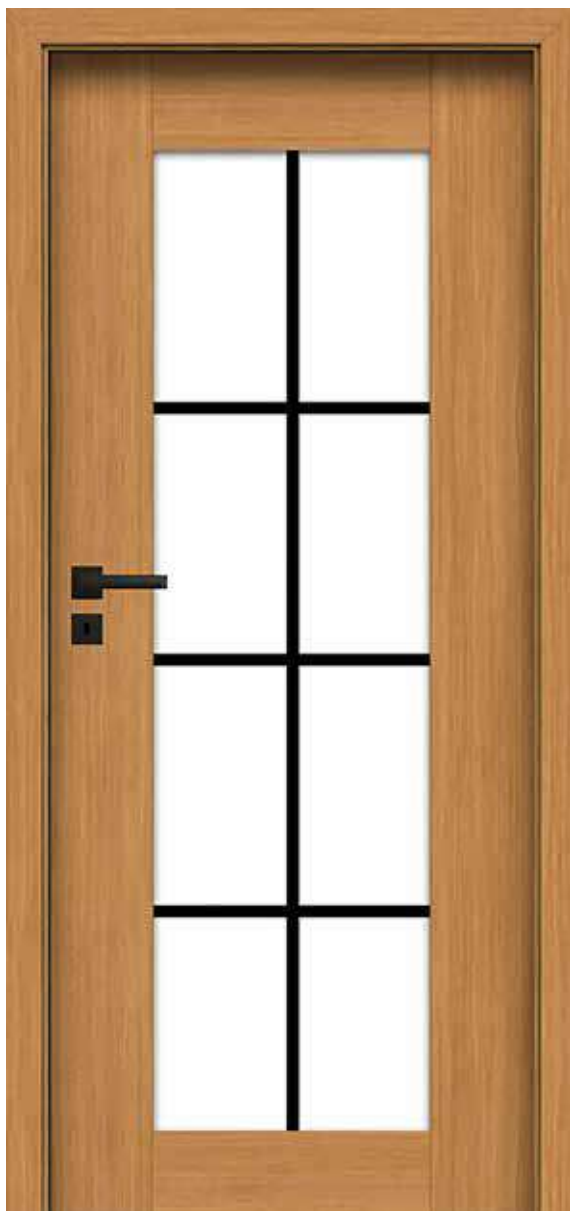

drzwi SAMOS, wzór V1S8, ościeżnica regulowana SYSTEM DIN

# SAMOS

od **885**/1088,55  
cena skrzydła **netto**/brutto (PLN, VAT 23%)

- **solidna konstrukcja** ramiaka z wysokiej jakości MDF
- **ramiaki pionowe** o grubości 40 mm
- **ramiaki poziome** o grubości 35 mm
- **szprosy** w kolorze skrzydła lub czarnym

DRZWI WEWNĘTRZNE RAMIAKOWE LAMINOWANE



drzwi SAMOS, wzór V1S5, ościeżnica regulowana DIN



WERSJA	V01	V1S6	V1S8	V1S1	V1S5	V1S3
	885/1088,55	985/1211,55	985/1211,55	985/1211,55	985/1211,55	985/1211,55

#### KOLORYSTYKA

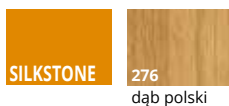
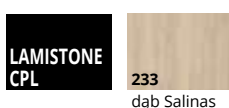

#### OŚCIEŻNICE

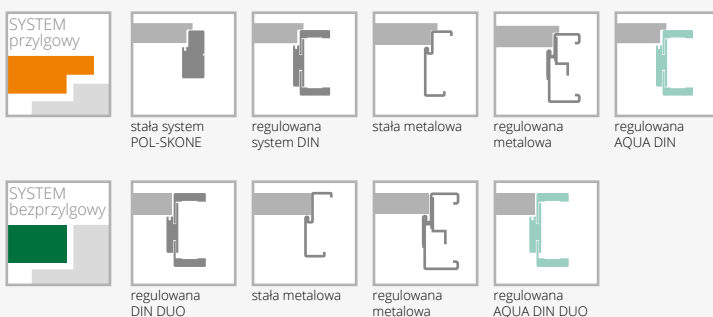

#### WYPOSAŻENIE

STANDARDOWE	DODATKOWE (za dopłatą)
ramiaki pionowe o grubości 40 mm z MDF; ramiaki poziome o grubości 35 mm pokryte laminatem CPL 0,15 z kolekcji LAMISTONE, SILKSTONE	drzwi niższe o 50 mm bez dopłaty
wzór V01 panel z MDF o grubości 12 mm pokryty powierzchnią laminowaną CPL 0,15 LAMISTONE, SILKSTONE, usłojenie pionowe	podcięcie wentylacyjne 35/43,05
wzory V1S6, V1S8, V1S1, V1S5, V1S3 szyba hartowana o grubości 4 mm biały mat lub przezierna	samozamkacze, elektrozaczepty, rekuperacja, uszczelka opadająca str. 261
zamek jednopunktowy wpuszczany biały ocynk rozstaw 72 mm (system przylgowy), magnetyczny w kolorze nikiel satyna (system bezprzylgowy) wpuszczany na klucz (rozstaw 90 mm) na wkładkę (rozstaw 85 mm) lub do blokady łazienkowej (rozstaw 90 mm)	
zawias typ B do ościeżnicy system DIN, typ D – do ościeżnicy drewnianej, typ M – do ościeżnicy metalowej lub kryty DUO nikiel satyna („60” - „90” - 3 szt.)	
zawias kryty DUO nikiel satyna - 3 szt. („60”-„90”)	
brak możliwości zastosowania szyby laminowanej VSG 22.1 i VSG 33.1	

CENA (zł)  
**netto**/brutto  
 (VAT 23%)

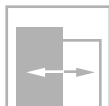
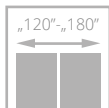
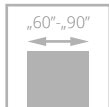

dla skrzydeł z opcją wentylacji



dot. skrzydeł z podcięciem wentylacyjnym



drzwi MODO, wzór W00, ościeżnica regulowana SYSTEM DIN

# MODO

od **885**/1088,55  
cena skrzydła **netto**/brutto (PLN, VAT 23%)

**NOWE  
KOLORY**



- **solidna konstrukcja** – ramiaki z wysokiej jakości MDF
- ramiaki **pionowe i poziome** o tej samej grubości 40 mm
- ramiak z MDF pokryty powierzchnią **UNI MAT PLUS, LAMISTONE, SILKSTONE**
- płyцина z MDF o grubości 12 mm pokryta powierzchnią **UNI MAT PLUS, LAMISTONE, SILKSTONE**
- **przestrzenna** ramka wystrojowa



profil ramki



drzwi MODO, wzór W00, ościeżnica regulowana DIN

DRZWI WEWNĘTRZNE RAMIAKOWE LAMINOWANE







WERSJA	W00 / V01	W01 / V1SD	W02 / V02	W03 / V03
wysokość standard	885/1088,55	929/1142,67	929/1142,67	929/1142,67
wysokość 2120 mm	975/1199,25	1025/1260,75	1025/1260,75	1025/1260,75
wysokość 2220 mm	1065/1309,95	1115/1371,45	1115/1371,45	1115/1371,45

## KOLORYSTYKA

<b>LAMISTONE CPL</b>	<b>250</b> dąb terra	<b>289</b> szary	<b>213</b> super biały	
	<b>230</b> dąb gran	<b>276</b> dąb polski	<b>295</b> merbau Royal	
	<b>640</b> grafite	<b>641</b> titano	<b>642</b> biały	<b>643</b> beż
	<b>646</b> stone	<b>647</b> indigo	<b>648</b> moss	<b>649</b> sage
<b>SILKSTONE</b>				
<b>UNI MAT PLUS</b>				<b>644</b> czarny
				<b>645</b> lava
				<b>NOWOŚĆ</b> <b>650</b> szary
				<b>NOWOŚĆ</b> <b>651</b> verde

## OŚCIEŻNICE



<b>SYSTEM przylgowy</b>				
	regulowana system DIN	stała metalowa	regulowana metalowa	regulowana AQUA DIN
<b>SYSTEM bezprzylgowy</b>				
	regulowana DIN DUO	stała metalowa	regulowana metalowa	regulowana AQUA DIN DUO

## WYPOSAŻENIE STANDARDOWE

wzór W01 - szyba hartowana biały mat o grubości 4 mm

### SYSTEM PRZYLGOWY

zamek jednopunktowy, wpuszczany rozstaw 72 mm, na klucz (WK), na wkładkę (WB), lub do blokady łazienkowej (WC) kolor biały ocynk w kolorze UNI MAT PLUS czarny 644 zamek w kolorze czarnym zawiasy srebrne: typ B – do ościeżnicy system DIN, typ M – do ościeżnicy metalowej („60”-„90” – 3 szt.)

### SYSTEM BEZPRZYLGOWY

zamek magnetyczny, wpuszczany, na klucz (WK) - (rozstaw 90mm), do blokady łazienkowej (WC) - rozstaw 90 mm; na wkładkę (WB) - rozstaw 85 mm – kolor nikiel satyna; w kolorze UNI MAT PLUS czarny 644 zamek w kolorze czarnym zawiasy bezprzylgowe kryte - kolor nikiel satyna („60”- „90” – 3 szt.), w kolorze UNI MAT PLUS czarny 644 zawiasy kryte DUO w kolorze czarnym

### SYSTEM REVES

zamek magnetyczny, wpuszczany (kolor chrom - satyna), na klucz (WK), do blokady łazienkowej (WC) - rozstaw 90 mm; na wkładkę (WB) - rozstaw 85 mm zawiasy kryte TE kolor chrom satyna („60”-„80” – 2 szt., „90” – 3 szt.)

CENA (zł)  
**netto**/brutto  
(VAT 23%)

brak możliwości zastosowania szyby laminowanej VSG 22.1; VSG 33.1

### DODATKOWE (za dopłatą)

system REVES (odwrotnej przylgi)	<b>220</b> /270,60
trzeci zawias w skrzydle kryty TE dla szer. „60”-„80”	<b>225</b> /276,75
zmiana koloru zawiasów, zamka	str. 266
drzwi niższe o 50 mm	bez dopłaty
podcięcie wentylacyjne	<b>35</b> /43,05
samozamknięcie, elektrozaczepty, rekuperacja, uszczelka opadająca	str. 261
szkło hartowane przeźierne o grubości 4 mm	<b>+10%</b>

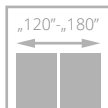
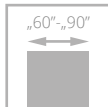

dot. skrzydeł z podcięciem wentylacyjnym



drzwi VERI, wzór W02, ościeżnica regulowana SYSTEM DIN

# VERI

od **885**/1088,55  
cena skrzydła **netto**/brutto (PLN, VAT 23%)

**NOWE KOLORY**



- **solidna konstrukcja** – ramiaki z wysokiej jakości MDF
- ramiaki **pionowe i poziome** o tej samej grubości 40 mm
- ramiak z MDF pokryty powierzchnią **UNI MAT PLUS, LAMISTONE, SILKSTONE**
- płyцина z MDF o grubości 12 mm pokryta powierzchnią **UNI MAT PLUS, LAMISTONE, SILKSTONE**
- **przestrzenna ramka** wystrojowa



profil ramki



faza na łączeniu ramiaków



drzwi VERI, wzór W00, ościeżnica regulowana DIN DUO

DRZWI WEWNĘTRZNE RAMIAKOWE LAMINOWANE





WERSJA	W00 / V01	W01 / V1SD	W02 / V02	W03 / V03
wysokość standard	885/1088,55	929/1142,67	929/1142,67	929/1142,67
wysokość 2120 mm	975/1199,25	1025/1260,75	1025/1260,75	1025/1260,75
wysokość 2220 mm	1065/1309,95	1115/1371,45	1115/1371,45	1115/1371,45

#### KOLORYSTYKA

<b>LAMISTONE CPL</b>	250 dąb terra	289 szary	213 super biały					
	<b>SILKSTONE</b>	230 dąb gran	276 dąb polski	295 merbau Royal				
		<b>UNI MAT PLUS</b>	640 grafit	641 titano	642 biały	643 beż	644 czarny	645 lava
			646 stone	647 indigo	648 moss	649 sage	<b>NOWOŚĆ</b> 650 szary	<b>NOWOŚĆ</b> 651 verde

#### OŚCIEŻNICE



<b>SYSTEM przylgowy</b>				
<b>SYSTEM bezprzylgowy</b>				

#### WYPOSAŻENIE STANDARDOWE

wzór W01 - szyba hartowana biały mat o grubości 4 mm

**SYSTEM PRZYLGOWY**  
zamek jednopunktowy, wpuszczany rozstaw 72 mm, na klucz (WK), na wkładkę (WB), lub do blokady łazienkowej (WC) kolor biały ocynk w kolorze UNI MAT PLUS czarny 644 zamek w kolorze czarnym zawiasy srebrne: typ B - do ościeżnicy system DIN, typ M - do ościeżnicy metalowej („60”-„90” - 3 szt.)

**SYSTEM BEZPRZYLGOWY**  
zamek magnetyczny, wpuszczany, na klucz (WK) - (rozstaw 90mm), do blokady łazienkowej (WC) - rozstaw 90 mm; na wkładkę (WB) - rozstaw 85 mm - kolor nikiel satyna; w kolorze UNI MAT PLUS czarny 644 zamek w kolorze czarnym zawiasy bezprzylgowe kryte - kolor nikiel satyna („60”-„90” - 3 szt.), w kolorze UNI MAT PLUS czarny 644 zawiasy kryte DUO w kolorze czarnym

**SYSTEM REVES**  
zamek magnetyczny, wpuszczany (kolor chrom - satyna), na klucz (WK), do blokady łazienkowej (WC) - rozstaw 90 mm; na wkładkę (WB) - rozstaw 85 mm zawiasy kryte TE kolor chrom satyna („60”-„80” - 2 szt., „90” - 3 szt.)

brak możliwości zastosowania szyby laminowanej VSG 22.1; VSG 33.1

DODATKOWE (za dopłatą)	
system REVES (odwrotnej przylgi)	220/270,60
trzeci zawias w skrzydle kryty TE dla szer. „60”-„80”	225/276,75
zmiana koloru zawiasów, zamka	str. 266
drzwi niższe o 50 mm	bez dopłaty
podcięcie wentylacyjne	35/43,05
samozamknięcie, elektrozaczepy, rekuperacja, uszczelka opadająca	str. 261
szkło hartowane przeierne o grubości 4 mm	+10%

CENA (zł)  
**netto**/brutto  
(VAT 23%)

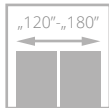
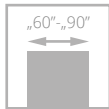

dla skrzydeł z opcją wentylacji



dot. skrzydeł z podcięciem wentylacyjnym



drzwi EGRO, wzór W00, ościeżnica regulowana SYSTEM DIN

# EGRO

od **885**/1088,55  
cena skrzydła **netto**/brutto (PLN, VAT 23%)

**NOWE KOLORY**



- **solidna konstrukcja** – ramiaki z wysokiej jakości MDF
- ramiaki **pionowe i poziome** o tej samej grubości 40 mm
- ramiak z MDF pokryty powierzchnią **UNI MAT PLUS, LAMISTONE, SILKSTONE**
- płyцина z MDF o grubości 16 mm pokryta powierzchnią **UNI MAT PLUS, LAMISTONE, SILKSTONE**
- **przestrzenna** płyцина o grubości 16 mm



przestrzenna płyцина

DRZWI WEWNĘTRZNE RAMIAKOWE LAMINOWANE



drzwi EGRO, wzór W00, ościeżnica regulowana DIN



WERSJA	W00 / V01	W01 / V1SD	W02 / V02	W03 / V2SD	W04 / V03	W05 / V3SD
wysokość standard	885/1088,55	929/1142,67	929/1142,67	929/1142,67	929/1142,67	929/1142,67
wysokość 2120 mm	975/1199,25	1025/1260,75	1025/1260,75	1025/1260,75	1025/1260,75	1025/1260,75
wysokość 2220 mm	1065/1309,95	1115/1371,45	1115/1371,45	1115/1371,45	1115/1371,45	1115/1371,45

## KOLORYSTYKA

<b>LAMISTONE CPL</b>	250 dąb terra	289 szary	213 super biały			
	<b>SILKSTONE</b>	230 dąb gran	276 dąb polski	295 merbau Royal		
		<b>UNI MAT PLUS</b>	640 grafit	641 titano	642 biały	643 beż
646 stone	647 indigo		648 moss	649 sage	<b>NOWOŚĆ</b> 650 szary	<b>NOWOŚĆ</b> 651 verde

## OŚCIEŻNICE



<b>SYSTEM przylgowy</b>		regulowana system DIN		stała metalowa		regulowana metalowa		regulowana AQUA DIN
	<b>SYSTEM bezprzylgowy</b>		regulowana DIN DUO		stała metalowa		regulowana metalowa	

## WYPOSAŻENIE

### STANDARDOWE

wzór W01, W03, W05 - szyba hartowana biały mat o grubości 4 mm  
wzór W00, W02, W04 - płyca przestrzenna o grubości 16 mm

### SYSTEM PRZYLGOWY

zamek jednopunktowy, wpuszczany rozstaw 72 mm, na klucz (WK), na wkładkę (WB), lub do blokady łazienkowej (WC) kolor biały ocynk w kolorze UNI MAT PLUS czarny 644 zamek w kolorze czarnym zawiasy srebrne: typ B – do ościeżnicy system DIN, typ M – do ościeżnicy metalowej („60”-„90” – 3 szt.)

### SYSTEM BEZPRZYLGOWY

zamek magnetyczny, wpuszczany, na klucz (WK) - (rozstaw 90 mm), do blokady łazienkowej (WC) - rozstaw 90 mm; na wkładkę (WB) - rozstaw 85 mm – kolor nikiel satyna; w kolorze UNI MAT PLUS czarny 644 zamek w kolorze czarnym zawiasy bezprzylgowe kryte - kolor nikiel satyna („60”- „90” – 3 szt.), w kolorze UNI MAT PLUS czarny 644 zawiasy kryte DUO w kolorze czarnym

### SYSTEM REVES

zamek magnetyczny, wpuszczany (kolor chrom - satyna), na klucz (WK), do blokady łazienkowej (WC) - rozstaw 90 mm; na wkładkę (WB) - rozstaw 85 mm zawiasy kryte TE kolor chrom satyna („60”-„80” – 2 szt., „90” – 3 szt.)

brak możliwości zastosowania szyby laminowanej VSG 22.1; VSG 33.1

### DODATKOWE (za dopłatą)

system REVES (odwrotnej przylgi)	220/270,60
trzeci zawias w skrzydle kryty TE dla szer. „60”-„80”	225/276,75
zmiana koloru zawiasów, zamka	str. 266
drzwi niższe o 50 mm	bez dopłaty
podcięcie wentylacyjne	35/43,05
samozamykacze, elektrozaczepy, rekuperacja, uszczelka opadająca	str. 261
szkło hartowane przeźierne o grubości 4 mm	+10%

CENA (zł)  
netto/brutto  
(VAT 23%)

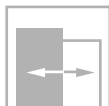
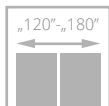
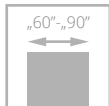

dla skrzydeł z opcją wentylacji



dot. skrzydeł z podcięciem wentylacyjnym



# ESTO

680/836,40

cena skrzydła netto/brutto (PLN, VAT 23%)



- **solidna konstrukcja** z wysokiej jakości MDF
- **ramiaki pionowe** o grubości 40 mm
- **ramiaki poziome** (górny i dolny) o grubości 35 mm
- **panele** o grubości 22 mm

drzwi ESTO, wzór V3SS, ościeżnica regulowana SYSTEM DIN

DRZWI WEWNĘTRZNE RAMIAKOWE LAMINOWANE



drzwi ESTO, wzór V3SS, ościeżnica regulowana DIN



WERSJA	V03	V3S1	V3S2
	680/836,40	680/836,40	680/836,40



WERSJA	V3S3	V3S4	V3S5
	680/836,40	680/836,40	680/836,40

### KOLORYSTYKA

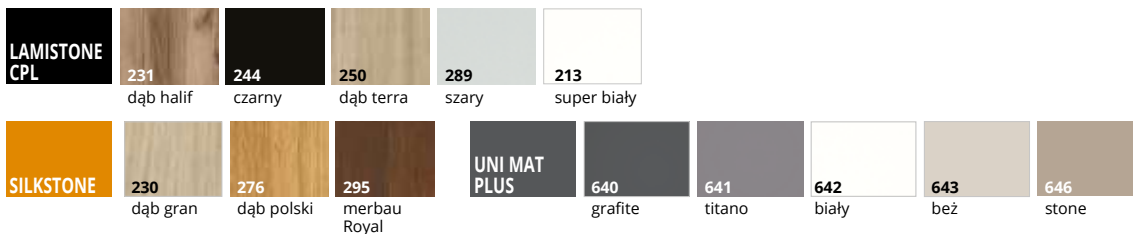

### OSŒIEŹNICE

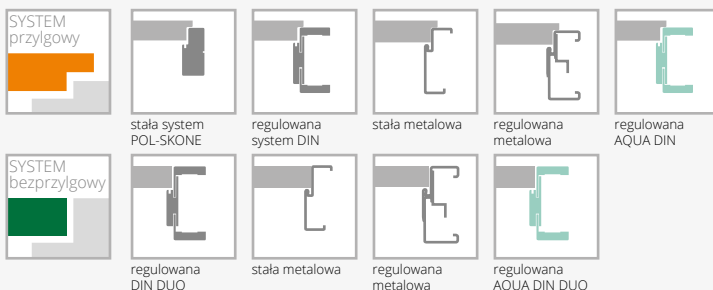

### WYPOSAŹENIE

STANDARDOWE	DODATKOWE (za dopłatą)
solidna konstrukcja z wysokiej jakości MDF	drzwi niższe o 50 mm <span style="float: right;">bez dopłaty</span>
ramiaki pionowe o grubości 40 mm	podcięcie wentylacyjne <span style="float: right;">35/43,05</span>
ramiaki poziome (górny i dolny) o grubości 35 mm	samoamykacze, elektrozaczepty, rekuperacja, <span style="float: right;">str. 261</span>
panele o grubości 22 mm	uszczelka opadająca
szkło biały mat o grubości 4 mm	szkło hartowane przeźnerne o grubości 4 mm <span style="float: right;">+10%</span>
zamek jednopunktowy wpuszczany biały ocynk, rozstaw 72 mm (system przylgowy), w kolorze czarny 244 zamek jednopunktowy wpuszczany w kolorze czarnym, rozstaw 72 mm (system przylgowy) lub magnetyczny w kolorze nikiel satyna (system bezprzylgowy) wpuszczany na klucz (rozstaw 90 mm), na wkładkę (rozstaw 85 mm) lub do blokady łazienkowej (rozstaw 90 mm)	
w kolorze czarny 244 zamek magnetyczny w kolorze czarnym (system bezprzylgowy) wpuszczany na klucz (rozstaw 90 mm), na wkładkę (rozstaw 85 mm) lub do blokady łazienkowej (rozstaw 90 mm)	
zawiasy srebrne: typ B – do oszczędzicy system DIN, typ M – do oszczędzicy metalowej lub kryty DUO nikiel satyna („60”-„90” – 3 szt.)	
czarny 244: zawiasy DUO w kolorze czarnym	

CENA (zł)  
**netto**/brutto  
 (VAT 23%)

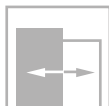
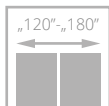
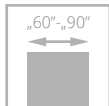

dla skrzydeł z opcją wentylacji



dot. skrzydeł z podcięciem wentylacyjnym



drzwi ARCO, wzór W03P, ościeżnica regulowana SYSTEM DIN

# ARCO

od **625**/768,75  
cena skrzydła **netto**/brutto (PLN, VAT 23%)



- **solidna konstrukcja** ramiaka z wysokiej jakości MDF
- Certyfikat FSC® Mix dostępny tylko pod zapytania Klienta



ramiak usłojenie pionowe, panele i pływina poziome



panele, szklenie



za dopłatą: **szyba laminowana VSG 22.1 w kolorze czarnym**



drzwi ARCO, wzór W02 (drzwi po lewej i po prawej), ościeżnica regulowana DIN





WERSJA	W02P / V02	W2S / V2S2	W02 / V2S5	W2D / V1SD	W03P / V03	W3S / V3S2	W03 / V3S5
ECO TOP	625/768,75	625/768,75	625/768,75	715/879,45	625/768,75	625/768,75	625/768,75
LAMISTONE SILKSTONE	725/891,75	725/891,75	725/891,75	820/1008,60	725/891,75	725/891,75	725/891,75



WERSJA	W07 / V06	W07S1 / V6S1	W07S3 / V6S3	W08 / V07	W08S1 / V7S1	W08S4 / V7S4
ECO TOP	625/768,75	625/768,75	625/768,75	625/768,75	625/768,75	625/768,75
LAMISTONE SILKSTONE	725/891,75	725/891,75	725/891,75	725/891,75	725/891,75	725/891,75

## KOLORYSTYKA

<b>ECO TOP</b>	<b>120</b> biały	<b>121</b> dąb	<b>132</b> orzech	<b>141</b> dąb Salinas	<b>158</b> dąb miodowy	<b>161</b> dąb halif
<b>SILKSTONE</b>	<b>276</b> dąb polski	<b>293</b> antracyt Royal	<b>295</b> merbau Royal			
<b>LAMISTONE CPL</b>	<b>240</b> wiąz bielony V	<b>241</b> wiąz piaskowy V	<b>242</b> wiąz szary V	<b>289</b> szary		

## OŚCIEŻNICE

<b>SYSTEM przylgowy</b>					
	stała z MDF	regulowana system DIN	stała metalowa	regulowana metalowa	regulowana AQUA DIN
<b>SYSTEM bezprylgowy</b>					
	regulowana DIN DUO	stała metalowa	regulowana metalowa	regulowana AQUA DIN DUO	

## WYPOSAŻENIE

### STANDARDOWE

szkło biały/brąz mat lub przeźierne o grubości 4 mm  
 wzór W2D standard – szyba hartowana  
 zamek jednopunktowy, rozstaw 72 mm (sys. przylgowy) lub magnetyczny (sys. bezprylgowy) wpuszczany, na klucz (rozstaw 90 mm), na wkładkę (rozstaw 85 mm) lub do blokady łazienkowej (rozstaw 90 mm)  
 zawiasy: typ B – do ościeżnicy system DIN, typ D – do ościeżnicy MDF, typ M – do ościeżnicy metalowej lub kryty DUO nikiel satyna („60”-„90” – 3 szt.)

### DODATKOWE (za dopłatą)

drzwi niższe o 50 mm bez dopłaty  
 podcięcie wentylacyjne (str. 263) **35/43,05**  
 samozamykacze, elektrozaczepy, rekuperacja, uszczelka opadająca str. 261  
 szkło laminowane VSG 22.1 kolor biały lub przeźierne (dot. 1 szyby):  
 wersja W02, W08S4 **30/36,90**  
 wersja W03 **25/30,75**  
 szkło hartowane przeźierne o grubości 4 mm **+10%**  
**szkło laminowane VSG 22.1 kolor czarny**  
 (dot. 1 szyby):  
 wersja W02, W08S4 **30/36,90**  
 wersja W03 **25/30,75**

CENA (zł)  
**netto**/brutto  
 (VAT 23%)

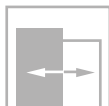
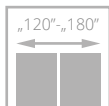
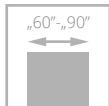

dla skrzydeł z opcją wentylacji



dot. skrzydeł z podcięciem wentylacyjnym



drzwi UNITO, wzór W03P, ościeżnica regulowana SYSTEM DIN

# UNITO

698/858,54

cena skrzydła netto/brutto (PLN, VAT 23%)

**NOWE  
KOLORY**

- **solidna konstrukcja** ramiaka z wysokiej jakości MDF
- **bogata kolorystyka** powierzchni UNI MAT PLUS charakteryzująca się jedwabistą haptką oraz specjalną powłoką odporną na ślady po palcach
- **ramiaki pionowe** o grubości 40 mm
- **ramiaki poziome** o grubości 35 mm
- **panele** o grubości 16 mm



ramiak



panele, szklenie



za dopłatą: **szyba laminowana VSG 22.1 w kolorze czarnym**



drzwi UNITO, wzór W02, ościeżnica regulowana DIN



WERSJA	<b>W02P / V02</b>	<b>W2S / V2S2</b>	<b>W02 / V2S5</b>	<b>W03P / V03</b>	<b>W3S / V3S2</b>	<b>W03 / V3S5</b>
	698/858,54	698/858,54	698/858,54	698/858,54	698/858,54	698/858,54

## KOLORYSTYKA

UNI MAT PLUS	640	641	642	643	644	645
	grafite	titano	biały	beż	czarny	lava
	646	647	648	649	<b>NOWOŚĆ</b>	<b>NOWOŚĆ</b>
	stone	indigo	moss	sage	szary	verde

## OŚCIEŻNICE

SYSTEM przylgowy				
	regulowana system DIN	stała metalowa	regulowana metalowa	regulowana AQUA DIN
SYSTEM bezprylgowy				
	regulowana DIN DUO	stała metalowa	regulowana metalowa	regulowana AQUA DIN DUO

## WYPOSAŻENIE

STANDARDOWE
ramiaki pionowe o grubości 40 mm z MDF; ramiaki poziome o grubości 35 mm pokryte powierzchnią UNI MAT PLUS
panele o grubości 16 mm wykonane z MDF pokryte powierzchnią UNI MAT PLUS
szymba biały mat lub brąz mat grubość 4 mm wzory W2S/V2S2; W02/V2S5; W3S/V3S2; W03/V3S5
wzór W02P/V02 – płytkina grubość 4 mm w kolorze skrzydła o powierzchni UNI MAT PLUS
zamek jednopunktowy wpuszczany, rozstaw 72 mm, na klucz WK, WB, WC lub zamek magnetyczny wpuszczany na klucz (rozstaw 90 mm), na wkładkę (rozstaw 85 mm) lub do blokady łazienkowej (rozstaw WC)
zawiasy typ B do ościeżnicy DIN, typ D do ościeżnicy MDF, typ M do ościeżnicy metalowej lub zawias bezprylgowy kryty DUO 3 szt. („60°-„90°)
Kolor 644 czarny: system przylgowy – zawiasy kolor srebrny; zamek w kolorze czarnym system bezprylgowy – zawiasy i zamek w kolorze czarnym

Kolor 642 biały: system przylgowy - zawiasy kolor srebrny; zamek w kolorze białym system bezprylgowy - zawiasy i zamek w kolorze białym	
DODATKOWE (za dopłatą)	
drzwi niższe o 50 mm	bez dopłaty
podcięcie wentylacyjne	35/43,05
samozamknięcie, elektrozaczepek, rekuperacja, uszczelka opadająca	str. 261
szkło laminowane VSG 22.1 kolor czarny	
wersja W02	30/36,90
wersja W03	25/30,75

CENA (zł)  
netto/brutto  
(VAT 23%)

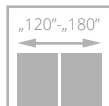
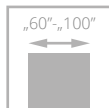

drzwi ADORE, wzór V01, ościeżnica regulowana SYSTEM DIN

# ADORE

985/1211,55

cena skrzydła netto/brutto (PLN, VAT 23%)

**NOWOŚĆ**

**NOWE KOLORY**

- solidna **konstrukcja - ramiak drewniany**
- stabilne wypełnienie z **plyty otworowanej**
- listwy wystrojowe lub płaskie pokryte powierzchnią **UNI MAT PLUS**
- bogata kolorystyka powierzchni UNI MAT PLUS charakteryzująca się **jedwabistą haptką** oraz specjalną **powłoką odporną na ślady** po palcach



listwa wystrojowa

DRZWI WEWNĘTRZNE PŁYTKOWE LAMINOWANE



drzwi ADORE, wzór V01, ościeżnica regulowana DIN



WERSJA	V01	V1SD	V02	V2SD
	985/1211,55	985/1211,55	985/1211,55	985/1211,55

## KOLORYSTYKA

UNI MAT PLUS	640	641	642	643	644	645
	grafite	titano	biały	beż	czarny	lava
	646	647	648	649	<b>NOWOŚĆ</b>	<b>NOWOŚĆ</b>
	stone	indigo	moss	sage	szary	verde

## OŚCIEŻNICE



SYSTEM przylgowy							
SYSTEM bezprzylgowy							
	stała system POL-SKONE	regulowana system DIN	regulowana DIN SOLID	stała metalowa	regulowana metalowa	regulowana AQUA DIN	
	stała DUO	regulowana DIN DUO	regulowana DIN DUO SOLID	regulowana VERTIGO	stała metalowa	regulowana metalowa	regulowana AQUA DIN DUO

## WYPOSAŻENIE

STANDARDOWE	DODATKOWE (za dopłatą)
ozdobne ramki wystrojowe na powierzchni o szerokości 35 mm w kolorze skrzydła	rozmiar „100” <b>+20%</b>
SYSTEM PRZYLGOWY zamek jednopunktowy, wpuszczany rozstaw 72 mm, na klucz (WK), na wkładkę (WB), lub do blokady łazienkowej (WC) kolor srebrny zawiasy: typ T kolor srebrny („60”-„80” – 2 szt., „90” – 3 szt.) typ C – do ościeżnicy drewnianej	zmiana koloru zawiasów, zamka str. 266 trzeci zawias w skrzydle: typ C dla szer. „60”-„80” <b>40/49,20</b> typ T dla szer. „60”-„80” <b>30/36,90</b> kryty DUO dla szer. „60”-„80” <b>110/135,30</b> kryty TE dla szer. „60”-„80” <b>225/276,75</b>
SYSTEM BEZPRZYLGOWY zamek magnetyczny, wpuszczany, na klucz (WK) - (rozstaw 90 mm), do blokady łazienkowej (WC) - rozstaw 90 mm; na wkładkę (WB) - rozstaw 85 mm – kolor srebrny zawiasy bezprzylgowe kryte - kolor nikiel satyna („60”-„80” – 2 szt., „90” – 3 szt.)	podcięcie wentylacyjne <b>35/43,05</b> samozamykacze, elektrozaczepy, rekuperacja, uszczelka opadająca str. 261
SYSTEM REVES zamek magnetyczny, wpuszczany (kolor chrom - satyna), na klucz (WK), do blokady łazienkowej (WC) - rozstaw 90 mm; na wkładkę (WB) - rozstaw 85 mm zawiasy kryte TE kolor chrom satyna („60”-„80” – 2 szt., „90”-„100” – 3 szt.) Ze względu na wystrój w skrzydle od zakresu regulacji ZW4 istnieje możliwość otwarcia skrzydła na kąt maksymalnie 80 stopni.	
SYSTEM HARMONY Ze względu na wystrój w skrzydle od grubości muru 135 mm istnieje możliwość otwarcia skrzydła na kąt maksymalnie 80 stopni.	

CENA (zł)  
**netto**/brutto  
(VAT 23%)

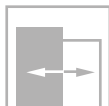
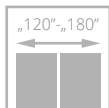
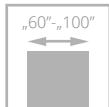

drzwi INVERNO, wzór 01, ościeżnica regulowana SYSTEM DIN

# INVERNO

od **987**/1214,01  
cena skrzydła **netto**/brutto (PLN, VAT 23%)

**NOWE  
KOLORY**

- **solidna konstrukcja - ramiak drewniany**
- stabilne wypełnienie **z płyty pełnej**
- **kolorystyka** z powierzchni LAMISTONE CPL, SILKSTONE oraz UNI MAT PLUS
- regulowany zawias typ K, typ C lub regulowany Duo



profil listwy

DRZWI WEWNĘTRZNE PŁYTOWE LAMINOWANE



drzwi INVERNO, wzór 00, ościeżnica regulowana SYSTEM DIN



WERSJA	00 / V01	0SD / V1SD	01 / V02	01SD / V2SD
LAMISTONE/ SILKSTONE	987/1214,01	1125/1383,75	987/1214,01	1068/1313,64
UNI MAT PLUS	987/1214,01	1125/1383,75	987/1214,01	1068/1313,64

### KOLORYSTYKA

<b>LAMISTONE CPL</b>	289 szary	213 super biały				
			276 dąb polski			
<b>UNI MAT PLUS</b>	640 grafite	641 titano	642 biały	643 beż	644 czarny	645 lava
	646 stone	647 indigo	648 moss	649 sage	<b>650</b> szary	<b>651</b> verde
					<b>NOWOŚĆ</b>	<b>NOWOŚĆ</b>

### OŚCIEŻNICE

<b>SYSTEM odwrotnej przyłgi</b>							
	stała system POL-SKONE	regulowana system DIN	regulowana DIN SOLID	stała metalowa	regulowana metalowa	regulowana AQUA DIN	
<b>SYSTEM beprzyłgowy</b>							
	stała DUO	regulowana DIN DUO	regulowana DIN DUO SOLID	regulowana VERTIGO	stała metalowa	regulowana metalowa	regulowana AQUA DIN DUO

### WYPOSAŻENIE

STANDARDOWE	DODATKOWE (za dopłatą)
wersje 0SD, 01SD szkło hartowane biały mat o grubości 4 mm	rozmiar „100” (wystrój szklenia jak w „90”) <b>+20%</b>
zamek jednopunktowy, rozstaw 72 mm (sys. przyłgowy) lub magnetyczny (sys. bezprzyłgowy) wpuszczany, na klucz (rozstaw 90 mm), na wkładkę (rozstaw 85 mm) lub do blokady łazienkowej (rozstaw 90 mm)	system REVES (odwrotnej przyłgi) (wersja 00, 01) (powyżej zakresu ZW4 kąt otwarcia drzwi wynosi 88°) <b>220/270,60</b>
zawiasy: typ K – do ościeżnicy system DIN, typ C – do ościeżnicy drewnianej, typ M – do ościeżnicy metalowej lub kryty DUO nikiel satyna („60”-„80” – 2 szt., „90” – 3 szt.)	trzeci zawias w skrzydle: typ C dla szer. „60”-„80” <b>40/49,20</b> typ K dla szer. „60”-„80” <b>40/49,20</b> typ M dla szer. „60”-„80” <b>17/20,91</b> kryty DUO dla szer. „60”-„80” <b>110/135,30</b> kryty TE dla szer. „60”-„80” <b>225/276,75</b>
w przypadku skrzydła z samozamykaczem oraz ościeżnicą DIN lub metalową należy zastosować zawiasy typ T w ilości „60”-„80” – 3 szt.; „90”-„100” – 4 szt. (dopłata za dodatkowy zawias typ T w wysokości <b>30/36,90</b> )	zmiana koloru zawiasów, zamka str. 266
sys. przyłgowy, kolor czarny 644; zawiasy srebrne, zamek czarny	samoamykacze, elektrozaczepy, rekuperacja, uszczelka opadająca str. 261
sys. bezprzyłgowy, kolor czarny 644; zawiasy i zamek w kolorze czarnym	wzmocnienie pod samozamykacz <b>25/30,75</b>
brak możliwości zastosowania szyby przeziernej	drzwi niższe o 50 mm lub 100 mm bez dopłaty
	drzwi wyższe o 50 mm lub 100 mm (wymagany trzeci zawias za dopłatą) <b>+10%</b>
	drzwi wyższe o 150 mm lub 200 mm (wymagany trzeci zawias za dopłatą) <b>+20%</b>
	podcięcie wentylacyjne (str. 263) <b>35/43,05</b>

CENA (zł)  
netto/brutto  
(VAT 23%)

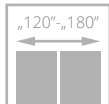
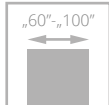

# NOSTRE

od **987/1214,01**  
cena skrzydła **netto**/brutto (PLN, VAT 23%)

- **solidna konstrukcja - ramiak drewniany**
- stabilne wypełnienie **z płyty pełnej**
- **kolorystyka** z powierzchni LAMISTONE CPL oraz SILKSTONE
- regulowany zawias typ K, typ C lub regulowany Duo



drzwi NOSTRE, wzór 03, ościeżnica regulowana SYSTEM DIN

listwa dekoracyjna skrzydła NOSTRE



drzwi NOSTRE, wzór 03, ościeżnica regulowana SYSTEM DIN





WERSJA	<b>00 / V01</b>	<b>OSD / V1SD</b>	<b>01 / V02</b>	<b>01SM / V2SM</b>	<b>01SD / V2SD</b>
	<b>987/1214,01</b>	<b>1125/1383,75</b>	<b>987/1214,01</b>	<b>1033/1270,59</b>	<b>1068/1313,64</b>



WERSJA	<b>02 / V03</b>	<b>02S1 / V3S1</b>	<b>02S3 / V3S3</b>	<b>03 / V04</b>	<b>03SD / V4SD</b>
	<b>1210/1488,30</b>	<b>1210/1488,30</b>	<b>1310/1611,30</b>	<b>987/1214,01</b>	<b>1125/1383,75</b>

#### KOLORYSTYKA

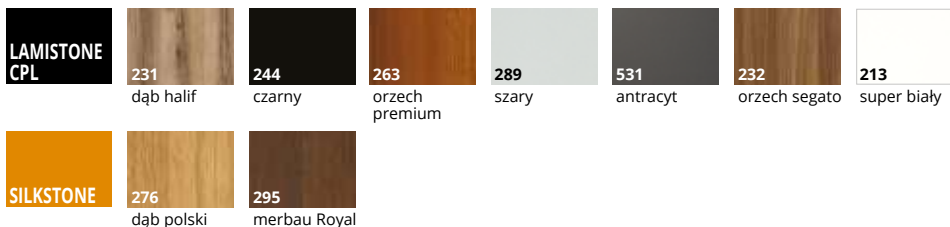

#### OŚCIEŻNICE

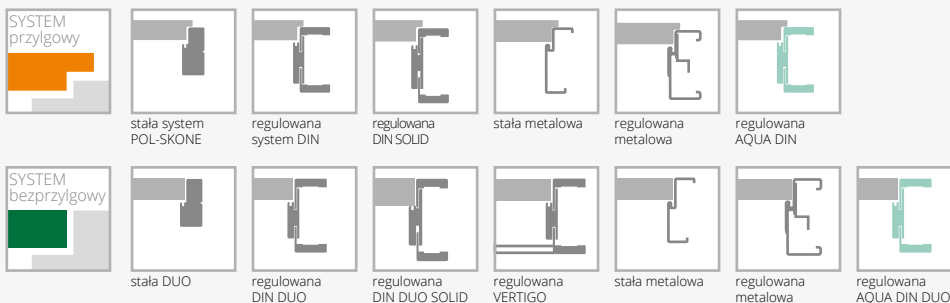

#### WYPOSAŻENIE

STANDARDOWE	
szkło biały mat o grubości 4 mm	
wersje OSD, 01SD, 03SD szkło hartowane biały mat o grubości 4 mm	
zamek jednopunktowy, rozstaw 72 mm (sys. przylgowy) lub magnetyczny (sys. bezprzylgowy) wpuszczany, na wkładkę (rozstaw 90 mm), na wkładkę (rozstaw 85 mm) lub do blokady łazienkowej (rozstaw 90 mm)	
zawiasy: typ K – do ościeżnicy system DIN, typ C – do ościeżnicy drewnianej, typ M – do ościeżnicy metalowej („60”-„80” – 2 szt., „90” – 3 szt.) lub kryty DUO nikiel satyna („60”-„70” – 2 szt., „80”-„90” – 3 szt.)	
w przypadku skrzydła z samozamykaczem oraz ościeżnicą DIN lub metalową należy zastosować zawiasy typ T w ilości „60”-„80” – 3 szt.; „90”-„100” – 4 szt. (dopłata za dodatkowy zawias typ T w wysokości 30/36,90)	
<b>DODATKOWE (za dopłatą)</b>	
rozmiar „100” (wystrój szklenia jak w „90”)	<b>+20%</b>
system REVES (odwrotnej przylgi) (wersja 00, 01, 02, 03) (powyżej zakresu ZW4 kąta otwarcia drzwi wynosi 88°)	<b>220/270,60</b>

trzeci zawias w skrzydle:	
typ C dla szer. „60”-„80”	<b>40/49,20</b>
typ K dla szer. „60”-„80”	<b>40/49,20</b>
typ M dla szer. „60”-„80”	<b>17/20,91</b>
kryty DUO dla szer. „60”-„80”	<b>110/135,30</b>
kryty TE dla szer. „60”-„80”	<b>225/276,75</b>
wzmocnienie pod samozamykacz	<b>25/30,75</b>
samozamykacze, elektrozaczepy, rekuperacja, uszczelka opadająca	str. 261
drzwi niższe o 50 mm lub 100 mm	bez dopłaty
drzwi wyższe o 50 mm lub 100 mm (wymagany trzeci zawias za dopłatą)	<b>+10%</b>
drzwi wyższe o 150 mm lub 200 mm (wymagany trzeci zawias za dopłatą)	<b>+20%</b>
podcięcie wentylacyjne (str. 263)	<b>35/43,05</b>

CENA (zł)  
**netto**/brutto  
 (VAT 23%)

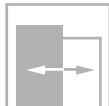
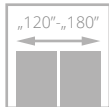
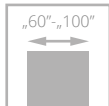

drzwi MAESTO, wzór W01, ościeżnica regulowana DIN

# MAESTO

od **885/1088,55**  
cena skrzydła **netto**/brutto (PLN, VAT 23%)

**NOWE  
KOLORY**



- **solidna konstrukcja - ramiak drewniany**
- **bogata kolorystyka powierzchni UNI MAT PLUS** charakteryzująca się jedwabistą haptką oraz specjalną powłoką odporną na ślady po palcach
- ozdobne **dekory aluminiowe w kolorze miedź mat, złoty mat, chrom mat lub czarny mat** o szerokości 25 mm
- ramka wystrojowa o szerokości 30 mm w kolorze skrzydła
- stabilne wypełnienie z płyty otworowanej



profil ramki wystrojowej



dedykowana klamka w kolorze miedź  
- str. 268

DRZWI WEWNĘTRZNE PŁYTOWE LAMINOWANE



drzwi MAESTO, wzór W02, ościeżnica regulowana DIN



WERSJA	W01 / VD1	W02 / VD2	W03 / VD3
	885/1088,55	985/1211,55	1285/1580,55

## KOLORYSTYKA

UNI MAT PLUS	640 grafite	641 titano	642 biały	643 beż	644 czarny	645 lava
	646 stone	647 indigo	648 moss	649 sage	<b>NOWOŚĆ</b> 650 szary	<b>NOWOŚĆ</b> 651 verde

## OŚCIEŻNICE

SYSTEM odwrótny przyłgi	SYSTEM przylgowy	regulowana system DIN	regulowana DIN SOLID	stała metalowa	regulowana metalowa	regulowana AQUA DIN
	SYSTEM bezprzylgowy	regulowana DIN DUO	regulowana DIN DUO SOLID	regulowana VERTIGO	stała metalowa	regulowana metalowa

## WYPOSAŻENIE

<b>STANDARDOWE – SYSTEM PRZYLGOWY</b>	dekory aluminiowe kolor czarny/miedź: zamek jednopunktowy, wpuszczany rozstaw 72 mm, na klucz (WK), na wkładkę (WB) lub do blokady łazienkowej (WC) kolor czarny kolor biały 642: zamek w kolorze białym
	dekory aluminiowe kolor czarny/miedź: zawias typ T kolor czarny („60”-„80” – 2 szt., „90” – 3 szt.)
<b>STANDARDOWE – SYSTEM BEZPRZYLGOWY</b>	dekory aluminiowe kolor czarny/miedź: zamek magnetyczny, wpuszczany, na klucz (rozstaw 90 mm), do blokady łazienkowej (rozstaw 90 mm), na wkładkę (rozstaw 85 mm) kolor czarny kolor biały 642: zamek w kolorze białym
	dekory aluminiowe kolor czarny/miedź: zawiasy kryty DUO kolor czarny („60”-„80” – 2 szt., „90” – 3 szt.) kolor biały 642: zawiasy w kolorze białym
<b>STANDARDOWE</b>	istnieje możliwość zamiany koloru zamka na kolor srebrny, biały – bez dopłaty
	system REVES (odwrótny przyłgi): ze względu na ramkę wystrojową na skrzydle system REVES od zakresu regulacji ZW3 maksymalny kąt otwarcia skrzydła 80°
	system HARMONY: ze względu na ramkę wystrojową na skrzydle system HARMONY ODW od grubości muru 115 mm maksymalny kąt otwarcia skrzydła 80°

<b>DODATKOWE (za dopłatą)</b>	
rozmiar „100”	<b>+20%</b>
system REVES (odwrótny przyłgi)	220/270,60
trzeci zawias w skrzydle lub zawias czopowy regulowany (cena za 1 szt.):	
typ T dla szer. „60”-„80”	30/36,90
kryty DUO dla szer. „60”-„80”	110/135,30
kryty TE dla szer. „60”-„80”	225/276,75
podcięcie wentylacyjne	35/43,05
samozamknięcie, elektrozaczepy, rekuperacja,	str. 261
uszczelka opadająca	
system przesuwny	str. 252-259

CENA (zł)  
netto/brutto  
(VAT 23%)

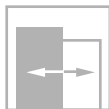
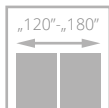
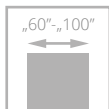

drzwi SALEA, wzór VD10, ościeżnica regulowana SYSTEM DIN

# SALEA

720/885,60

cena skrzydła netto/brutto (PLN, VAT 23%)

**NOWOŚĆ**

- solidna **konstrukcja z drewnianej ramy**
- **kolorystyka** z powierzchni LAMISTONE CPL, SILKSTONE
- dekory ALU o szerokości 25 mm i 10 mm w kolorze czarny mat, chrom mat, miedź mat i złoty mat



dekory aluminiowe na powierzchni skrzydła w kolorze chrom mat



dekory aluminiowe na powierzchni skrzydła w kolorze złoty mat



dekory aluminiowe na powierzchni skrzydła w kolorze miedź mat



dekory aluminiowe na powierzchni skrzydła w kolorze czarny mat



drzwi SALEA wzór VD9, ościeżnica regulowana DIN





WERSJA	VD9	VD10	VD11
	720/885,60	720/885,60	720/885,60

## KOLORYSTYKA

<b>LAMISTONE CPL</b>	<b>213</b> super biały	<b>240</b> wiąz bielony V	<b>241</b> wiąz piaskowy V	<b>242</b> wiąz szary V	<b>260</b> biały dąb	<b>250</b> dąb terra	<b>233</b> dąb salinas
	<b>289</b> szary	<b>263</b> orzech premium	<b>231</b> dąb halif	<b>232</b> orzech segato	<b>531</b> antracyt	<b>244</b> czarny	
<b>SILKSTONE</b>	<b>230</b> dąb gran	<b>276</b> dąb polski	<b>293</b> antracyt Royal	<b>295</b> merbau Royal	<b>297</b> nugat Royal		

## OŚCIEŻNICE



<b>SYSTEM przylgowy</b>							
<b>SYSTEM bezprzylgowy</b>							
	stała system POL-SKONE	regulowana system DIN	regulowana DIN SOLID	stała metalowa	regulowana metalowa	regulowana AQUA DIN	
	stała DUO	regulowana DIN DUO	regulowana DIN DUO SOLID	regulowana VERTIGO	stała metalowa	regulowana metalowa	regulowana AQUA DIN DUO

## WYPOSAŻENIE

### STANDARDOWE

zamek jednopunktowy, rozstaw 72 mm (sys. przylgowy) lub magnetyczny (sys. bezprzylgowy) wpuszczany, na klucz (rozstaw 90 mm), na wkładkę (rozstaw 85 mm) lub do blokady łazienkowej (rozstaw 90 mm)

zawiasy: typ K - do ościeżnicy system DIN, typ C - do ościeżnicy drewnianej, typ M - do ościeżnicy metalowej („60”-„80” - 2 szt., „90” - 3 szt.) lub kryty DUO nikiel satyna („60”-„70” - 2 szt., „80”-„90” - 3 szt.)

w przypadku skrzydła z samozamykaczem oraz ościeżnicą DIN lub metalową należy zastosować zawiasy typ T w ilości „60”-„80” - 3 szt.; „90”-„110” - 4 szt. (dopłata za dodatkowy zawias typ T w wysokości 30/36,90)

dekory aluminiowe o szerokości 25 mm i 10 mm w kolorze chrom mat, czarny mat, miedź mat, złoty mat

### DODATKOWE (za dopłatą)

rozmiar „100” **+20%**  
system REVES (odwrotnej przylgi) **220/270,60**

trzeci zawias w skrzydle:

typ T dla szer. „60”-„80”	<b>30/36,90</b>
typ C dla szer. „60”-„80”	<b>40/49,20</b>
typ K dla szer. „60”-„80”	<b>40/49,20</b>
typ M dla szer. „60”-„80”	<b>17/20,91</b>
kryty DUO dla szer. „60”-„70”	<b>110/135,30</b>
kryty TE dla szer. „60”-„80”	<b>225/276,75</b>
wzmocnienie pod samozamykacz	<b>25/30,75</b>
samozamykacze, elektrozaczepty, rekuperacja, uszczelka opadająca	str. 261
drzwi niższe o 50 mm lub 100 mm	bez dopłaty
drzwi wyższe o 50 mm lub 100 mm (wymagany trzeci zawias za dopłatą)	<b>+10%</b>
drzwi wyższe o 150 mm lub 200 mm (wymagany trzeci zawias za dopłatą)	<b>+20%</b>
podcięcie wentylacyjne	<b>35/43,05</b>
obrzeże aluminiowe (system bezprzylgowy)	<b>60/73,80</b>

CENA (zł)  
**netto**/brutto  
(VAT 23%)

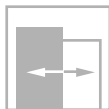
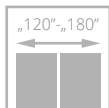
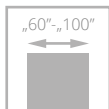

drzwi SONATA, wzór W4, ościeżnica regulowana SYSTEM DIN

# SONATA

od **930/1143,90**  
cena skrzydła **netto**/brutto (PLN, VAT 23%)

**NOWE  
KOLORY**



- **solidna konstrukcja - ramiak drewniany**
- stabilne wypełnienie z  **płyty otworowanej**
- **kolorystyka** z powierzchni LAMISTONE CPL, SILKSTONE oraz UNI MAT PLUS
- regulowany zawias typ K, typ C oraz regulowany Duo



dekory aluminiowe na powierzchni skrzydła w kolorze miedź mat (wzór W09, W10, W11)



dekory aluminiowe na powierzchni skrzydła w kolorze czarny mat (wzór W09, W10, W11)



dekory aluminiowe na powierzchni skrzydła w kolorze chrom połysk (nie dot. wersji W4, W6), czarny, złoty połysk (opcja) – str. 267



dekory aluminiowe na powierzchni skrzydła w kolorze chrom mat (standard)

DRZWI WEWNĘTRZNE PŁYTOWE LAMINOWANE



drzwi SONATA, wzór W2, ościeżnica regulowana VERTIGO



WERSJA	W1 / VD1	W2 / VD2	W4 / VD4	W5 / VD5	W6 / VD6
LAMISTONE, SILKSTONE	930/1143,90	930/1143,90	930/1143,90	1000/1230,00	930/1143,90
UNI MAT PLUS	930/1143,90	930/1143,90	930/1143,90	1000/1230,00	930/1143,90



WERSJA	W7 / VD7	W8 / VD8	W09 / VD9	W10 / VD10	W11 / VD11
LAMISTONE, SILKSTONE	930/1143,90	930/1143,90	975/1199,25	975/1199,25	1075/1322,25
UNI MAT PLUS	930/1143,90	930/1143,90	-	-	-

## KOLORYSTYKA



## OŚCIEŻNICE

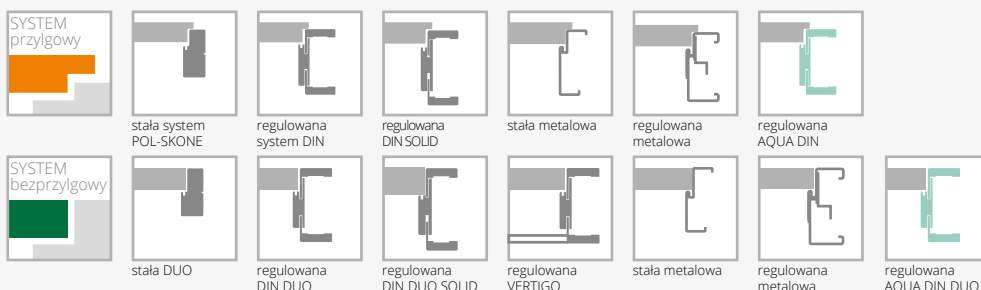

## WYPOSAŻENIE

STANDARDOWE	
zamek jednopunktowy, rozstaw 72 mm (sys. przylgowy) lub magnetyczny (sys. bezprzylgowy) wpuszczany, na klucz (rozstaw 90 mm), na wkładkę (rozstaw 85 mm) lub do blokady łożeniowej (rozstaw 90 mm)	
zawiasy: typ K – do ościeżnicy system DIN, typ C – do ościeżnicy drewnianej, typ M – do ościeżnicy metalowej („60”-„80” – 2 szt., „90” – 3 szt.) lub kryty DUO nikiel satyna („60”-„70” – 2 szt., „80”-„90” – 3 szt.)	
w przypadku skrzydła z samozamykaczem oraz ościeżnicą DIN lub metalową należy zastosować zawiasy typ T w ilości „60”-„80” – 3 szt.; „90”-„100” – 4 szt. (dopłata za dodatkowy zawias typ T w wysokości 30/36,90)	
wzory W09, W10, W11 dekory aluminiowe o szerokości 25 mm i 10 mm w kolorze chrom mat, czarny mat, miedz mat, złoty mat	
wzory W1-W8: dekory aluminiowe o szerokości 7,2 mm w kolorze czarnym, chrom połysk (nie dot. wersji W4, W6), złoty połysk, chrom mat	
wzory W8, W09, W10, W11: brak możliwości zastosowania szczeliny wentylacyjnej lub kratki wentylacyjnej	
<b>DODATKOWE (za dopłatą)</b>	
rozmiar „100”	+20%
system REVES (odwrótny przyłgi)	220/270,60
wypełnienie z płyty wiórowej pełnej (zalecany trzeci zawias)	100/123,00

trzeci zawias w skrzydle:	
typ C dla szer. „60”-„80”	40/49,20
typ K dla szer. „60”-„80”	40/49,20
typ M dla szer. „60”-„80”	17/20,91
kryty DUO dla szer. „60”-„70”	110/135,30
kryty TE dla szer. „60”-„80”	225/276,75
samozamykacze, elektrozaczepy, rekuperacja, uszczelka opadająca	str. 261
ramiak (umożliwiający samodzielne skrócenie do 50 mm) (nie dot. wzoru W8, W09, W10, W11)	30/36,90
ramiak (umożliwiający samodzielne skrócenie do 90 mm) (nie dot. wzoru W8, W09, W10, W11)	40/49,20
wzmocnienie pod samozamykacz	25/30,75
drzwi niższe o 50 mm lub 100 mm	bez dopłaty
drzwi wyższe o 50 mm lub 100 mm (wymagany trzeci zawias za dopłatą)	+10%
drzwi wyższe o 150 mm lub 200 mm (wymagany trzeci zawias za dopłatą)	+20%
podcięcie wentylacyjne (str. 263)	35/43,05
obrzeże aluminiowe (system bezprzylgowy)	60/73,80
obrzeże skrzydła w kolorze czarnym, szarym lub grafit	bez dopłaty

CENA (zł)  
netto/brutto  
(VAT 23%)

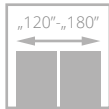
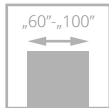

drzwi CREATO, wzór A02, ościeżnica regulowana SYSTEM DIN

# CREATO

od **1127/1386,21**  
cena skrzydła **netto**/brutto (PLN, VAT 23%)

**NOWE  
KOLORY**

- **solidna konstrukcja - ramiak drewniany**
- **stabilne wypełnienie z płyty otworowanej**
- **bogata kolorystyka powierzchni UNI MAT PLUS** charakteryzująca się jedwabistą haptką oraz specjalną powłoką odporną na ślady po palcach
- **bezpieczna laminowana** szyba VSG 44.2 w kolorze czarnym lub białym
- **wzmocniony zawias typ T lub regulowany Duo**



zawias kryty biały - opcja

DRZWI WEWNĘTRZNE PŁYTOWE LAMINOWANE



drzwi CREATO, wzór A01, ościeżnica regulowana SYSTEM DIN





SZYBA PRZEZIERNĄ, LAMINOWANĄ BIAŁY MAT LUB CZARNA



A02 / V2SA

1220/1500,60



SZYBA LINEA CZARNA

A01 / V1SA

1327/1632,21

WERSJA

A01 / V1SA

1127/1386,21



SZYBA HARTOWANĄ BIAŁY MAT LUB GRAFIT O GRUBOŚCI 6 MM



A02 / V2SA

1220/1500,60

WERSJA

A01 / V1SA

1127/1386,21



szyba LINEA czarna VSG 44.2 z obustronnym ornamentem (wer. AS)



szyba przezierna, biały mat, czarna lub grafit (wer. A01, A02)

## KOLORYSTYKA

UNI MAT PLUS

640  
grafite641  
titano642  
biały643  
beż644  
czarny645  
lava646  
stone647  
indigo648  
moss649  
sageNOWOŚĆ  
650  
szaryNOWOŚĆ  
651  
verde

## OŚCIEŻNICE



stała system POL-SKONE



regulowana DIN SOLID



regulowana system DIN



stała metalowa



regulowana metalowa



regulowana AQUA DIN



regulowana DIN DUO



regulowana DIN DUO SOLID



stała DUO



regulowana VERTIGO



stała metalowa



regulowana metalowa



regulowana AQUA DIN DUO

## WYPOSAŻENIE

## STANDARDOWE

szkło laminowane 44.2 w kolorze czarnym, przezroczystym lub białym mat o grubości 8,5 mm (wzory A01 – 58 mm, A02 – 208 mm)\*  
wersje z szybą laminowaną czarną: zamek w kolorze czarnym, zawiasy typ T lub DUO w kolorze czarnym  
wersje z szybą laminowaną przezroczystą lub biały mat: zamek i zawiasy w kolorze srebrnym

zamek jednopunktowy, rozstaw 72 mm (sys. przylgowy) lub magnetyczny (sys. bezprzylgowy) wpuszczany, na klucz (rozstaw 90 mm), na wkładkę (rozstaw 85 mm) lub do blokady łazienkowej (rozstaw 90 mm)

zawiasy: typ T czarny - do ościeżnicy system DIN oraz metalowej, typ C, D srebrny - do ościeżnicy drewnianej („60”-„80” – 2 szt., „90” – 3 szt.) lub kryty DUO czarny do systemu bezprzylgowego („60”-„70” – 2 szt., „80”-„90” – 3 szt.)

## DODATKOWE (za dopłatą)

rozmiar „100” **+20%**system REVES (odwrotnej przylgi) **220/270,60**wypełnienie z płyty wiórowej pełnej (zalecany trzeci zawias) **100/123,00**

trzeci zawias w skrzydle:

typ D dla szer. „60”-„80” **17/20,91**typ C dla szer. „60”-„80” **40/49,20**typ T dla szer. „60”-„80” **30/36,90**kryty DUO dla szer. „60”-„70” **110/135,30**kryty TE dla szer. „60”-„80” **225/276,75**

zmiana koloru zawiasów, zamka str. 266

samozamykacze, elektrozaczepy, rekuperacja, uszczelka opadająca str. 261

wersje A01, A02 drzwi niższe o 50 mm bez dopłaty

wersje A01, A02 drzwi wyższe o 100 mm **+10%**

(wymagany trzeci zawias za dopłatą)

wersje A01, A02 drzwi wyższe o 200 mm **+20%**

(wymagany trzeci zawias za dopłatą)

obrzeże skrzydła w kolorze czarnym bez dopłaty

(nie dot. system REVES)

system przesuwny (nie dot. wersji A01) str. 252-259

podcięcie wentylacyjne A01 w szerokościach „60”-„100” (str. 263) **100/123,00**podcięcie wentylacyjne A02 w szerokościach „70”-„100” (str. 263) **100/123,00**CENA (zł)  
netto/brutto  
(VAT 23%)

\*tolerancja wymiaru +/- 2 mm

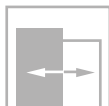
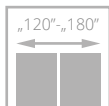
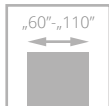

drzwi ETIUDA, wzór B1, ościeżnica regulowana SYSTEM DIN

# ETIUDA

od **549/675,27**  
cena skrzydła **netto**/brutto (PLN, VAT 23%)

- **solidna konstrukcja - ramiak drewniany**
- **kolorystyka** z powierzchni LAMISTONE CPL oraz SILKSTONE
- **hartowana szyba** w kolorze biały mat lub brąz mat o grubości 6 mm
- ozdobne listwy przyszybowe w kolorze srebrnym lub czarnym
- regulowany zawias typ K, typ C oraz regulowany typ DUO



alumiunowe listwy dekoracyjne



opcja: alumiunowe listwy dekoracyjne w kolorze czarnym



opcja: alumiunowe listwy przyszybowe w kolorze czarnym



górną krawędź skrzydła bez przyli

DRZWI WEWNĘTRZNE PŁYTOWE LAMINOWANE



drzwi ETIUDA, wzór B1 (drzwi po lewej), wzór A01 (drzwi po prawej), ościeżnica stała SYSTEM POL-SKONE



WERSJA	B0 / V00	B1 / VD11	A01 / V1SA	A02 / V2SA
	549/675,27	863/1061,49	1157/1423,11	1245/1531,35

## KOLORYSTYKA

KOLORYSTYKA	LAMISTONE CPL	231	240	241	242	243	244	250	258
		dąb halif	wiąz bielony V	wiąz piaskowy V	wiąz szary V	dąb delano	czarny	dąb terra	biały
		260	263	289	531	232			
		biały dąb	orzech premium	szary	antracyt	orzech segato			
	SILKSTONE	230	276	293	297				
		dąb gran	dąb polski	antracyt Royal	nugat Royal				

## OŚCIEŻNICE

SYSTEM przylgowy	stała system POL-SKONE	regulowana system DIN	regulowana DIN SOLID	stała metalowa	regulowana metalowa	regulowana AQUA DIN	
SYSTEM bezprylgowy	stała DUO	regulowana DIN DUO	regulowana DIN DUO SOLID	regulowana VERTIGO	stała metalowa	regulowana metalowa	regulowana AQUA DIN DUO

## WYPOSAŻENIE

STANDARDOWE		
szkło hartowane biały/brąz mat o grubości 6 mm		
brak możliwości zastosowania szyby w kolorze czarnym		
szerokość szklenia w wersji A01 – 54 mm; A02 – 205 mm*		
zamek jednopunktowy, rozstaw 72 mm (sys. przylgowy) lub magnetyczny (sys. bezprylgowy) wpuszczany, na klucz (rozstaw 90 mm), na wkładkę (rozstaw 85 mm) lub do blokady łazienkowej (rozstaw 90 mm)		
zawiasy: typ K srebrny – do ościeżnicy system DIN, typ C srebrny – do ościeżnicy drewnianej, typ M – do ościeżnicy metalowej lub kryty DUO nikiel satyna („60”-„80” – 2 szt., „90” – 3 szt.)		
w przypadku skrzydła z samozamykaczem oraz ościeżnicą DIN lub metalową należy zastosować zawiasy typ T w ilości „60”-„80” – 3 szt.; „90”-„110” – 4 szt. (dopłata za dodatkowy zawias typ T w wysokości 30/36,90)		
wersja B1: wypełnienie z płyty pełnej		
<b>DODATKOWE (za dopłatą)</b>		
rozmiar „100”	+20%	
rozmiar „110” (dot. wersji B0, B1)	+40%	
wypełnienie z płyty wiórowej otworowanej (wersje B0, A01, A02)	130/159,90	
wypełnienie z płyty wiórowej pełnej (wersje B0, A01, A02) (zalecany trzeci zawias)	150/184,50	
trzeci zawias w skrzydle lub zawias czopowy regulowany (cena za 1 szt.):		
typ C dla szer. „60”-„80”	40/49,20	
typ K dla szer. „60”-„80”	40/49,20	
typ M dla szer. „60”-„80”	17/20,91	
kryty DUO dla szer. „60”-„80”	110/135,30	
zmiana koloru zawiasów, zamka	str. 266	
ramiak (umożliwiający samodzielne skrócenie do 50 mm) (dot. wersji B0)	30/36,90	
ramiak (umożliwiający samodzielne skrócenie do 90 mm) (dot. wersji B0)	40/49,20	
wzmocnienie pod samozamykacz (nie dot. wersji A01, A02)	25/30,75	
drzwi niższe o 50 mm lub 100 mm (nie dot. wersji A01, A02)	bez dopłaty	
drzwi wyższe o 50 mm lub 100 mm (wymagany trzeci zawias za dopłatą) (nie dot. wersji A01, A02)	+10%	
drzwi wyższe o 150 mm lub 200 mm (wymagany trzeci zawias za dopłatą) (nie dot. wersji A01, A02)	+20%	
wersje A01, A02 drzwi niższe o 50 mm	bez dopłaty	
wersje A01, A02 drzwi wyższe o 100 mm (wymagany trzeci zawias za dopłatą)	+10%	
wersje A01, A02 drzwi wyższe o 200 mm (wymagany trzeci zawias za dopłatą)	+20%	
podcięcie wentylacyjne (dot. wersji B0, B1) (str. 263)	35/43,05	
podcięcie wentylacyjne A01 w szerokościach „60”-„100” (str. 263)	100/123,00	
podcięcie wentylacyjne A02 w szerokościach „70”-„100” (str. 263)	100/123,00	
szyba hartowana 6 mm w kolorze grafit lub przezierna	+10%	
zmiana koloru listew dekoracyjnych na kolor czarny:		
wersja B1	75/92,25	
wersja A01, A02	75/92,25	
system przesuwny (nie dot. wersji A01)	str. 252-259	
selfzamknięcie, elektrozaczepy, rekuperacja, uszczelka opadająca	str. 261	
*tolerancja wymiaru +/- 2 mm		

CENA (zł)  
**netto**/brutto  
 (VAT 23%)

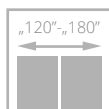
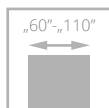

# LOFTY

od **656/806,88**  
cena skrzydła **netto**/brutto (PLN, VAT 23%)

- **solidna konstrukcja - ramiak drewniany**
- stabilne wypełnienie **z płyty pełnej**
- regulowany, wzmocniony zawias typ T oraz regulowany typ DUO w kolorze czarnym

drzwi LOFTY, wzór W00, ościeżnica regulowana SYSTEM DIN kolor black



drzwi LOFTY, wzór W00, ościeżnica regulowana DIN kolor czarny 244

DRZWI WEWNĘTRZNE PŁYTOWE LAMINOWANE





**CENA ZESTAWU**  
**=**  
**CENA SKRZYDŁA**  
**+**  
**CENA OŚCIEŻNICY DIN/DIN DUO**  
**(244 lub 644 czarny)**  
**lub**  
**CENA OŚCIEŻNICY HARMONY**  
**(BLACK RAL 9005)**  
**lub**  
**CENA OŚCIEŻNICY METALOWEJ**

**WERSJA**      **W00 / V00**

ECO TOP	<b>656/806,88</b>
LAMISTONE CPL	<b>750/922,50</b>
SILKSTONE	<b>750/922,50</b>
FORNIROWANE GRUPA A	<b>1101/1354,23</b>
FORNIROWANE GRUPA D	<b>1481/1821,63</b>

**KOLORYSTYKA**

<b>ECO TOP</b>					
	<b>121</b> dąb	<b>141</b> dąb Salinas	<b>160</b> dąb sonoma	<b>161</b> dąb halif	
	<b>SILKSTONE</b>				
		<b>230</b> dąb gran	<b>276</b> dąb polski		
<b>LAMISTONE CPL</b>					
	<b>231</b> dąb halif	<b>243</b> dąb delano	<b>250</b> dąb terra		
	<b>FORNIROWANE GRUPA A</b>		<b>334</b> dąb europejski	<b>FORNIROWANE GRUPA D</b>	
<b>313</b> dąb classic		<b>460</b> makassar			

**OŚCIEŻNICE**

		regulowana system DIN	regulowana DIN SOLID	stała metalowa	regulowana metalowa	regulowana AQUA DIN
		regulowana system DIN DUO	regulowana DIN DUO SOLID	stała metalowa	regulowana metalowa	regulowana AQUA DIN DUO

**WYPOSAŻENIE**

<b>STANDARDOWE</b>	wzmocnienie pod samozamykacz	<b>25/30,75</b>
zamek jednopunktowy w kolorze czarnym, rozstaw 72 mm (sys. przylgowy) lub magnetyczny (sys. bezprzylgowy) wpuszczany, na klucz (rozstaw 90 mm), na wkładkę (rozstaw 85 mm) lub do blokady łazienkowej (rozstaw 90 mm)	samozamykacze, elektrozaczepy, rekuperacja, uszczelka opadająca	str. 261
zawiasy: typ T – do ościeżnicy metalowej lub kryty DUO w kolorze czarnym („60”-„80” – 2 szt., „90” – 3 szt.)	drzwi niższe o 50 mm lub 100 mm	bez dopłaty
w przypadku skrzydła z samozamykaczem oraz ościeżnicą DIN lub metalową należy zastosować zawiasy typ T w ilości „60”-„80” – 3 szt.; „90”-„110” – 4 szt. (dopłata za dodatkowy zawias typ T w wysokości <b>30/36,90</b> )	drzwi wyższe o 50 mm lub 100 mm (wymagany trzeci zawias za dopłatą)	<b>+10%</b>
<b>DODATKOWE (za dopłatą)</b>	drzwi wyższe o 150 mm lub 200 mm (wymagany trzeci zawias za dopłatą)	<b>+20%</b>
rozmiar „100”	podcięcie wentylacyjne (str. 263)	<b>35/43,05</b>
rozmiar „110”	obrzeże skrzydła w kolorze czarnym	bez dopłaty
system REVES (odwrotnej przylgi)	obrzeże ABS w kolorze czarnym lub dąb polski (nie dot. system REVES)	bez dopłaty
trzeci zawias w skrzydle lub zawias czopowy regulowany (cena za 1 szt.):	obrzeże skrzydła w kolorze czarnym	bez dopłaty
typ T kolor czarny dla szer. „60”-„80”		
kryty DUO kolor czarny dla szer. „60”-„80”		
kryty TE kolor czarny dla szer. „60”-„80”		
ramiak (umożliwiający samodzielne skrócenie do 50 mm)		<b>30/36,90</b>
ramiak (umożliwiający samodzielne skrócenie do 90 mm)		<b>40/49,20</b>

CENA (zł)  
**netto**/brutto  
 (VAT 23%)

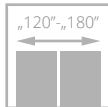
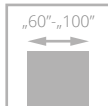

drzwi ZENN, wzór W00, ościeżnica regulowana DIN

# ZENN

od **749/921,27**  
cena skrzydła **netto**/brutto (PLN, VAT 23%)

- **nowa unikalna powierzchnia CPL 0,15 ze strukturą tkaniny lnianej przeplatanej metalicznym blaskiem**
- **solidna konstrukcja - ramiak drewniany**
- **stabilne wypełnienie z płyty otworowanej**
- **bezpieczna, hartowana szyba przezierna** lub w kolorze czarnym mat lub białym mat



struktura powierzchni



drzwi ZENN, wzór A01, ościeżnica regulowana DIN

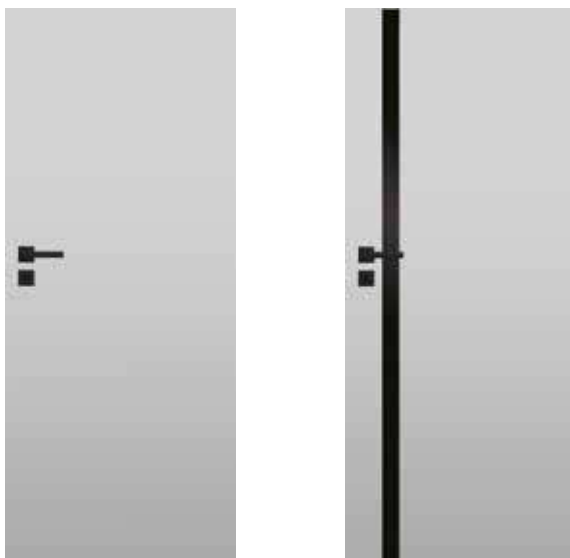

<b>WERSJA</b>	<b>W00 / V01</b>	<b>A01 / V1SA</b>
	<b>749/921,27</b>	<b>1227/1509,21</b>



kolor filo – obrzeże stone



kolor fibra – obrzeże lava



kolor lino – obrzeże titano



nowa **unikalna powierzchnia** CPL 0,15 ze strukturą **tkaniny Inianej** przeplatanej **metalicznym blaskiem**

#### KOLORYSTYKA

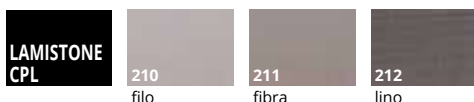

#### OŚCIEŻNICE

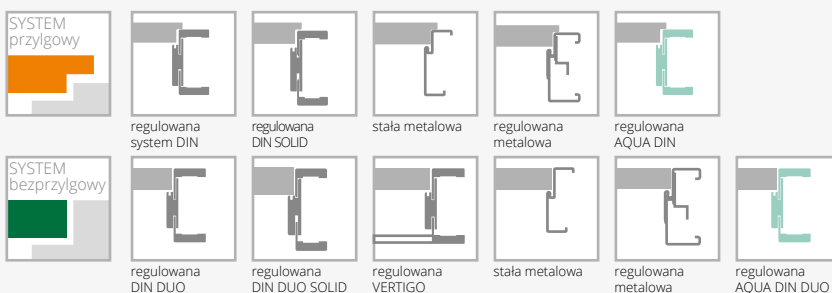

#### WYPOSAŻENIE

##### STANDARDOWE

wzór A01: szyba laminowana VSG 44.2 w kolorze czarny mat o grubości 8,4 mm  
**SYSTEM PRZYLGOWY**  
 zamek jednopunktowy, wpuszczany rozstaw 72 mm, na klucz (WK), na wkładkę (WB), lub do blokady łazienkowej (WC) kolor czarny  
 zawias typ T kolor czarny („60”-„80” – 2 szt., „90” – 3 szt.)  
**SYSTEM BEZPRZYLGOWY**  
 zamek magnetyczny, wpuszczany, na klucz (WK) - rozstaw 90 mm, do blokady łazienkowej (WC) - rozstaw 90 mm; na wkładkę (WB) - rozstaw 85 mm – kolor czarny  
 zawiasy bezprzylgowe kryte (system bezprzylgowy DUO) - czarny („60”-„80” – 2 szt., „90” – 3 szt.)  
 obrzeże o powierzchni UNI MAT PLUS: kolor filo – obrzeże stone, kolor fibra – obrzeże lava, kolor lino – obrzeże titano

##### DODATKOWE (za dopłatą)

rozmiar „100” **+20%**  
 wypełnienie z płyty wiórowej pełnej (W00) (zalecany trzeci zawias w skrzydle za dopłatą) **150/184,50**  
 trzeci zawias w skrzydle lub zawias czopowy regulowany (cena za 1 szt.):  
 typ T dla szer. „60”-„80” **95/116,85**  
 kryty DUO dla szer. „60”-„80” **130/159,90**  
 kryty TE dla szer. „60”-„80” **345/424,35**  
 podcięcie wentylacyjne (nie dot. A01) (str. 263) **35/43,05**  
 podcięcie wentylacyjne (wersja A01) **100/123,00**  
 samozamykacze, elektrozaczepy, rekuperacja, uszczelka opadająca str. 261  
 system przesuwny do zabudowy, naścienny, Premium (nie dot. A01) str. 252-259

CENA (zł)  
**netto**/brutto  
 (VAT 23%)

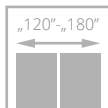
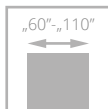

II klasa



drzwi HAPTIC, wzór 00, ościeżnica regulowana DIN

# HAPTIC

od **549/675,27**  
cena skrzydła **netto**/brutto (PLN, VAT 23%)

**NOWE  
KOLORY**

- **solidna konstrukcja - ramiak drewniany**
- **bogata kolorystyka powierzchni UNI MAT PLUS** charakteryzująca się jedwabistą haptką oraz specjalną powłoką odporną na ślady po palcach
- regulowany zawias typ C lub regulowany Duo



drzwi HAPTIC, wzór 00, ościeżnica regulowana DIN

DRZWI WEWNĘTRZNE PŁYTOWE LAMINOWANE





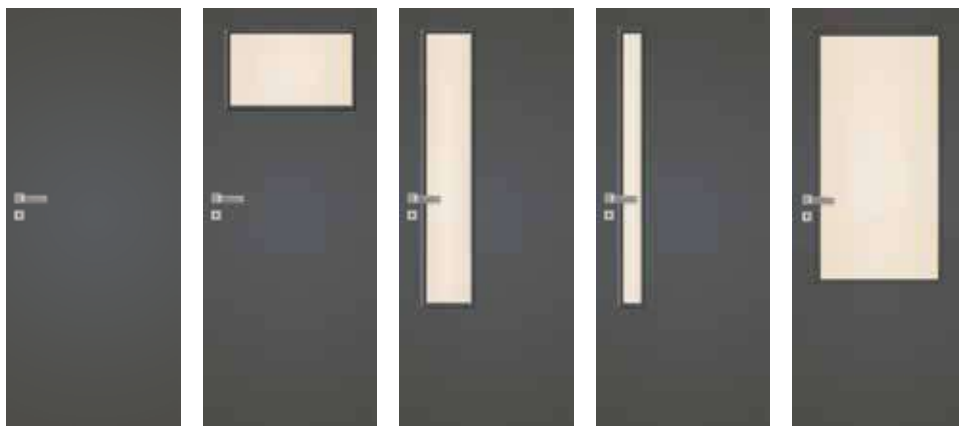

WERSJA	00 / V00	02 / V2S	04 / V4SD	05 / V5SD	03SD / V3SD
	549/675,27	688/846,24	758/932,34	758/932,34	887/1091,01



### OBRZEŻA ABS

bez dopłaty

### KOLORYSTYKA

UNI MAT PLUS	640	641	642	643	644	645
	grafite	titano	biały	beż	czarny	lava
	646	647	648	649	<b>NOWOŚĆ</b>	<b>NOWOŚĆ</b>
	stone	indigo	moss	sage	szary	verde

### OŚCIEŻNICE



SYSTEM przylgowy	regulowana system DIN	regulowana DIN SOLID	stała metalowa	regulowana metalowa	regulowana AQUA DIN
SYSTEM odwrotnej przylgi	regulowana DIN DUO	regulowana DIN DUO SOLID	regulowana VERTIGO	stała metalowa	regulowana AQUA DIN DUO

### WYPOSAŻENIE

STANDARDOWE	
szkło biały/braż mat lub przezierne o grubości 4 mm	
wzór 03SD standard - szyba hartowana biały/braż mat 4 mm	
zamek jednopunktowy, rozstaw 72 mm (sys. przylgowy)	
lub magnetyczny (sys. bezprzylgowy) wpuszczany, na klucz (rozstaw 90 mm), na wkładkę (rozstaw 85 mm) lub do blokady łazienkowej (rozstaw 90 mm)	
zawiasy: typ T srebrny – do ościeżnicy system DIN, typ C srebrny – do ościeżnicy drewnianej, typ M – do ościeżnicy metalowej lub kryty DUO nikiel satyna („60”-„80” – 2 szt., „90” – 3 szt.)	
w przypadku skrzydła z samozamykaczem oraz ościeżnicą DIN lub metalową należy zastosować zawiasy typ T w ilości „60”-„80” – 3 szt.; „90”-„110” – 4 szt. (dopłata za dodatkowy zawias typ T w wysokości 30/36,90)	
DODATKOWE (za dopłatą)	
rozmiar „100” (wystrój szklenia jak w „90”)	40/49,20
rozmiar „110” (wystrój szklenia jak w „90”)	80/98,40
system REVES (odwrotnej przylgi) (wersja 00)	220/270,60
wypełnienie z płyty wiórowej otworowanej	130/159,90
wypełnienie z płyty wiórowej pełnej (zalecany trzeci zawias)	150/184,50

trzeci zawias w skrzydle lub zawias czopowy regulowany (cena za 1 szt.):	
typ M dla szer. „60”-„80”	17/20,91
kryty DUO dla szer. „60”-„80”	110/135,30
kryty TE dla szer. „60”-„80”	225/276,75
zmiana koloru zawiasów, zamka	str. 266
samozamkacze, elektrozaczepty, rekuperacja, uszczelka opadająca	str. 261
ramiak (umożliwiający samodzielne skrócenie do 50 mm)	30/36,90
ramiak (umożliwiający samodzielne skrócenie do 90 mm)	40/49,20
wzmocnienie pod samozamykacz	25/30,75
drzwi niższe o 50 mm lub 100 mm	bez dopłaty
drzwi wyższe o 50 mm lub 100 mm (wymagany trzeci zawias za dopłatą)	+10%
drzwi wyższe o 150 mm lub 200 mm (wymagany trzeci zawias za dopłatą)	+20%
podcięcie wentylacyjne (str. 263)	35/43,05
szkło hartowane (wersja 02, 04, 05)	45/55,35
szkło hartowane przezierne o grubości 4 mm	+10%
obrzeże ABS w kolorze czarnym, białym, titano, dąb polski lub antracyt (nie dot. system REVES)	bez dopłaty

CENA (zł)  
netto/brutto  
(VAT 23%)

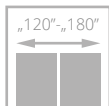
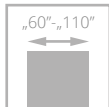

II klasa



drzwi DECO, wzór 00, ościeżnica regulowana SYSTEM DIN

# DECO

od **614/755,22**  
cena skrzydła **netto**/brutto (PLN, VAT 23%)



- **solidna konstrukcja - ramiak drewniany**
- **powierzchnia pokryta laminatem CPL o grubości 0,2 mm, 0,5 mm lub 0,7 mm odporna na wycieranie i chemię**
- ościeżnica pokryta **laminatem CPL o grubości 0,2 mm**
- drzwi dostępne również w **III klasie mechanicznej** (str. 214)
- regulowany zawias typ C lub regulowany Duo



ramka



szklenie

DRZWI WEWNĘTRZNE PŁYTOWE LAMINOWANE



drzwi DECO, wzór 05, ościeżnica regulowana SYSTEM DIN



WERSJA	00 / V00	02 / V2S	03SD / V3SD	04 / V4SD	05 / V5SD
LAMINOWANE CPL 0,2 mm	614/755,22	744/915,12	851/1046,73	744/915,12	744/915,12

## KOLORYSTYKA

SILKSTONE  
CPL  
0,5 mm



LAMINOWANE CPL 0,2 mm	820	222	821	863	225	227	844	280	228	833	834
	biały	szary	antracyt	orzech premium	dąb terra	dąb delano	czarny	dąb halif	orzech segato	dąb Salinas	dąb natura
LAMINOWANE CPL 0,5 mm*	945	922	926	963	946	961	933	934	825		
	biały struktura	szary struktura	antracyt struktura	orzech premium	czarny struktura	dąb halif	dąb Salinas	dąb natura	dąb terra		
LAMINOWANE CPL 0,7 mm*	745	722	726	763	746	761	733	734	725		
	biały struktura	szary struktura	antracyt struktura	orzech premium	czarny struktura	dąb halif	dąb Salinas	dąb natura	dąb terra		
LAMINOWANE HPL*											

\* dostępne po konsultacji z Działem Handlowym  
Dla skrzydeł z laminatem struktura,  
powierzchnia ościeżnicy z laminatem gładkim.

## OŚCIEŻNICE



## WYPOSAŻENIE

### STANDARDOWE

szkło białe mat lub przeźierne o grubości 4 mm  
szkło hartowane białe mat (wersja 03SD)  
zamek jednopunktowy, rozstaw 72 mm (sys. przylgowy)  
lub magnetyczny (sys. bezprzylgowy) wpuszczany, na klucz  
(rozstaw 90 mm), na wkładkę (rozstaw 85 mm) lub do blokady  
łazienkowej (rozstaw 90 mm)

zawiasy: typ T srebrny – do ościeżnicy system DIN, typ C srebrny –  
do ościeżnicy drewnianej, typ M – do ościeżnicy metalowej  
lub kryty DUO nikiel satyna („60”-„80” – 2 szt., „90” – 3 szt.)

w przypadku skrzydła z samozamykaczem oraz ościeżnicą DIN lub  
metalową należy zastosować zawiasy typ T w ilości „60”-„80” – 3 szt.;  
„90”-„110” – 4 szt. (dopłata za dodatkowy zawias typ T w wysokości  
30/36,90)

### DODATKOWE (za dopłatą)

rozmiar „100” (wystój szklenia jak w „90”)	40/49,20
rozmiar „110” (wystój szklenia jak w „90”)	80/98,40
system REVES (odwrotnej przylgi) (wersja 00)	220/270,60
dopłata za laminat CPL 0,5 mm („60” - „90”)*	160/196,80
dopłata za laminat CPL 0,7 mm („60” - „90”)*	170/209,10
dopłata za laminat CPL 0,5 mm („90+” - „110”)*	180/221,40
dopłata za laminat CPL 0,7 mm („90+” - „110”)*	190/233,70
kolorystyka SILKSTONE CPL 0,5 mm (ramka w przypadku skrzydeł szklonych oraz ościeżnica wykonywane są w powierzchni SILKSTONE)	350/430,50

trzeci zawias w skrzydle lub zawias czopowy regulowany (cena za 1 szt):

typ C dla szer. „60”-„80”	40/49,20
typ M dla szer. „60”-„80”	17/20,91
typ T dla szer. „60”-„80”	30/36,90
kryty DUO dla szer. „60”-„80”	110/135,30
kryty TE dla szer. „60”-„80”	225/276,75

samozamykacze, elektrozaczepy, rekuperacja, uszczelka opadająca	str. 261
ramiak (umożliwiający samodzielne skrócenie do 50 mm)	30/36,90
ramiak (umożliwiający samodzielne skrócenie do 90 mm)	40/49,20
wzmocnienie pod samozamykacz	25/30,75
drzwi niższe o 50 mm lub 100 mm	bez dopłaty
nietypowa wysokość	+10%
drzwi wyższe o 50 mm lub 100 mm (wymagany trzeci zawias za dopłatą)	+10%
drzwi wyższe o 150 mm lub 200 mm (wymagany trzeci zawias za dopłatą)	+20%
podcięcie wentylacyjne (str. 263)	35/43,05
szkło hartowane: wersja 02, 04, 05	40/49,20
szkło hartowane przeźierne o grubości 4 mm	+10%
możliwość wykonania obrzeża w innym kolorze - black, szary, grafit	120/147,60
obrzeże ABS w kolorze czarnym, białym, tytano, dąb polski lub antracyt (nie dot. system REVES)	bez dopłaty

CENA (zł)  
netto/brutto  
(VAT 23%)

wypełnienie z płyty wiórowej otworowanej	130/159,90
wypełnienie z płyty wiórowej pełnej (zalecany trzeci zawias)	150/184,50

\* dopłata do standardowej wysokości drzwi

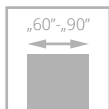

# OPTO

od **395**/485,85  
cena skrzydła **netto**/brutto (PLN, VAT 23%)

**NOWOŚĆ**

**NOWE  
KOLORY**



- **solidna konstrukcja** ramiaka z wysokiej jakości MDF
- **3 zawiasy** czopowe niezależnie od szerokości skrzydła
- powierzchnia pokryta laminatem CPL o grubości 0,2 mm **odporna na wycieranie i działanie środków chemicznych**
- **drzwi w II klasie wytrzymałości mechanicznej** wg normy PN-EN 1192:2001
- dolna krawędź skrzydła **zabezpieczona impregnatem przed działaniem wilgoci**

drzwi OPTO, wzór W00, ościeżnica regulowana SYSTEM DIN



drzwi OPTO, wzór W00, ościeżnica SYSTEM DIN



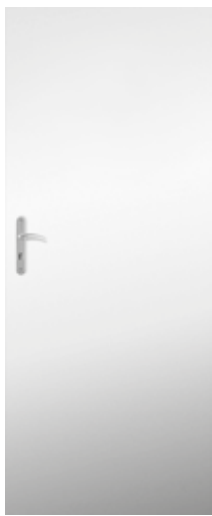

**WERSJA W00**

BIAŁY, SZARY **395/485,85**

CZARNY,  
ANTRACYT,  
DĄB NATURA **405/498,15**

**KOLORYSTYKA**

LAMINOWANE  
CPL  
0,2 mm

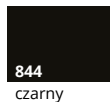
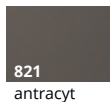

**OŚCIEŻNICE**



**REGULOWANA DIN AQUA OPTO**

symbol	zakres mm	laminiowane CPL 0,2
ZP1A	75-85	<b>465/571,95</b>
ZP1B	85-95	<b>465/571,95</b>
ZP2	95-120	<b>495/608,85</b>
ZP3	120-140	<b>495/608,85</b>

**SZEROKOŚĆ**

drzwi jednoskrzydłowe					
typ	So	Sd	Ss	SopA	SopB
„60”	676	646	618	748	788
„70”	776	746	718	848	888
„80”	876	846	818	948	988
„90”	976	946	918	1048	1088

**WYSOKOŚĆ**

	Ho	Hd	Hs	HopA	HopB
Tolerancja wymiarów ±1mm	2053	2043	2020	2093	2113

So – szerokość otworu montażowego  
Sd – szerokość drzwi po zewnętrznej stronie ościeżnicy  
Ss – szerokość skrzydła  
SopA – szerokość ościeżnicy po opaskach „60”  
SopB – szerokość ościeżnicy po opaskach „80”

Ho – wysokość otworu montażowego  
Hd – wysokość drzwi po wewnętrznej stronie ościeżnicy  
Hs – wysokość skrzydła  
HopA – wysokość ościeżnicy po opaskach „60”  
HopB – wysokość ościeżnicy po opaskach „80”

**REGULOWANA METALOWA OPTO**

symbol	zakres mm	czarny (RAL 9005), biały (RAL 9016), szary (RAL 7047), grafit (RAL 7024)
ZO1	95-125	<b>915/1125,45</b>
ZO2	125-155	<b>977/1201,71</b>
ZO3	155-185	<b>1042/1281,66</b>

**SZEROKOŚĆ**

drzwi jednoskrzydłowe				
typ	So	Sc	Ho	Hc
„60”	690	717		
„70”	790	817		
„80”	890	917	2065	2078
„90”	990	1017		

**WYPOSAŻENIE**

**STANDARDOWE**

zamek jednopunktowy, wpuszczany rozstaw 72 mm, na klucz (WK), na wkładkę (WB), lub do blokady łazienkowej (WC)  
zawiasy: typ B srebrny – do ościeżnicy system DIN,  
typ M – do ościeżnicy metalowej („60”-„90” – 3 szt.)

**DODATKOWE (za dopłatą)**

wypełnienie z płyty wiórowej otworowanej **130/159,90**  
podcięcie wentylacyjne **28/34,44**

CENA (zł)  
**netto**/brutto  
(VAT 23%)

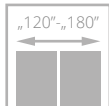
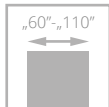

II klasa



drzwi IMPULS, wzór W06, ościeżnica regulowana SYSTEM DIN

# IMPULS

od **549/675,27**  
cena skrzydła **netto**/brutto (PLN, VAT 23%)



- **solidna konstrukcja - ramiak drewniany**
- **bogata kolorystyka** z powierzchni LAMISTONE CPL oraz SILKSTONE
- regulowany zawias typ C lub regulowany Duo



profil ramki



ościeżnica



drzwi IMPULS, wzór W13 (drzwi po lewej), wzór W01 (drzwi po prawej), ościeżnica regulowana SYSTEM DIN

DRZWI WEWNĘTRZNE PŁYTOWE LAMINOWANE



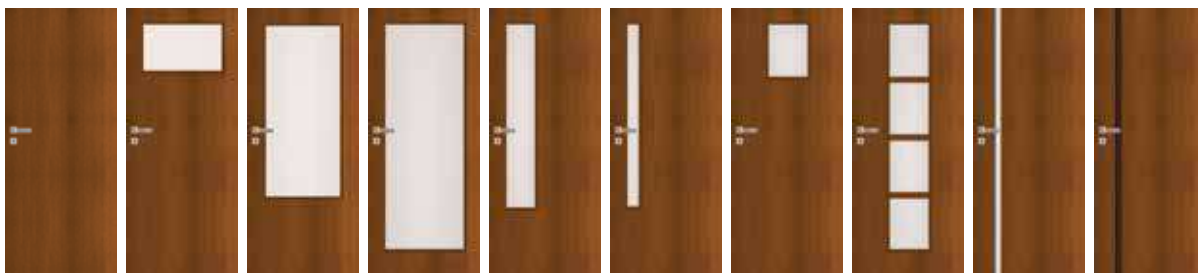

WERSJA	W01 / V00	W02 / V2S	W03 / V3SD	W05 / V1SD	W06 / V4SD	W07 / V5SD	W12D1 / V6S1	W12 / V6S4	W13 / V1SA	W14 / V1SA
SILKSTONE LAMISTONE CPL	549/675,27	632/777,36	812/998,76	812/998,76	758/932,34	758/932,34	632/777,36	812/998,76	1095/1346,85	1383/1701,09
SILKSTONE CPL 0,5	899/1105,77	982/1207,86	1162/1429,26	1162/1429,26	1108/1362,84	1108/1362,84	982/1207,86	1162/1429,26	1445/1777,35	1733/2131,59

## KOLORYSTYKA

LAMISTONE CPL	231	240	241	242	243	244	250	258	
	dąb halif	wiąz bielony V	wiąz piaskowy V	wiąz szary V	dąb delano	czarny	dąb terra	biały	
SILKSTONE	260	263	289	531	232	234	NOWOŚĆ		
	biały dąb	orzech premium	szary	antracyt	orzech segato	dąb natura			
SILKSTONE CPL 0,5 mm	230	276	293	295	297				
	dąb gran	dąb polski	antracyt Royal	merbau Royal	nugat Royal				
	976	993	995	997					
	dąb polski	antracyt Royal	merbau Royal	nugat Royal					

## OŚCIEŻNICE



SYSTEM przylgowy						
stała system POL-SKONE	regulowana system DIN	regulowana DIN SOLID	stała metalowa	regulowana metalowa	regulowana AQUA DIN	
SYSTEM bezprzylgowy						
stała DUO	regulowana DIN DUO	regulowana DIN DUO SOLID	regulowana VERTIGO	stała metalowa	regulowana metalowa	regulowana AQUA DIN DUO

## WYPOSAŻENIE

STANDARDOWE		
szkło biały/brąz mat lub przezierne o grubości 4 mm		str. 261
szkło hartowane biały/brąz mat wzór W03, W05,		
wersja W13: szkło hartowane biały/brąz mat o grubości 6 mm		
wersja W14: szkło laminowane VSG 44.2 o grubości 8,5 mm w kolorze czarnym		
zamek jednopunktowy, rozstaw 72 mm (sys. przylgowy) lub magnetyczny (sys. bezprzylgowy) wpuszczany, na klucz (rozstaw 90 mm), na wkładkę (rozstaw 85 mm) lub do blokady łazienkowej (rozstaw 90 mm)		
zawiasy: typ T srebrny – do ościeżnicy system DIN, typ C srebrny – do ościeżnicy drewnianej, typ M – do ościeżnicy metalowej lub kryty DUO nikiel satyna („60”-„80” – 2 szt., „90” – 3 szt.)		
w przypadku skrzydła z samozamykaczem oraz ościeżnicą DIN lub metalową należy zastosować zawiasy typ T w ilości „60”-„80” – 3 szt.; „90”-„110” – 4 szt. (dopłata za dodatkowy zawias typ T w wysokości 30/36,90)		
<b>DODATKOWE (za dopłatą)</b>		
rozmiar „100” (wystrój szklenia jak w „90”)	+20%	
rozmiar „110” (wystrój szklenia jak w „90”)	+40%	
system REVES (odwrotnej przylgi) (wersje W01, W13, W14)	220/270,60	
wypełnienie z płyty wiórowej otworowanej	130/159,90	
wypełnienie z płyty wiórowej pełnej (zalecany trzeci zawias)	150/184,50	
trzeci zawias w skrzydle lub zawias czopowy regulowany (cena za 1 szt.):		
typ C dla szer. „60”-„80”	40/49,20	
typ M dla szer. „60”-„80”	17/20,91	
kryty DUO dla szer. „60”-„80”	110/135,30	
kryty TE dla szer. „60”-„80”	225/276,75	
zmiana koloru zawiasów, zamka		str. 266
self-closing, electro-closing, recuperation, self-closing		str. 261
arm (enabling independent shortening to 50 mm) (not dot. versions W13, W14)	30/36,90	
arm (enabling independent shortening to 90 mm) (not dot. versions W13, W14)	40/49,20	
reinforcement under self-closing (not dot. versions W13, W14)	25/30,75	
door lower than 50 mm or 100 mm (not dot. versions W13, W14)	bez dopłaty	
door higher than 50 mm or 100 mm (required third hinge for door) (not dot. versions W13, W14)	+10%	
door higher than 150 mm or 200 mm (required third hinge for door) (not dot. versions W13, W14)	+20%	
door higher than 1970 mm (sys. glue joint, glueless)	bez dopłaty	
version W13, W14 door higher than 100 mm (required third hinge for door)	+10%	
version W13, W14 door higher than 200 mm (required third hinge for door)	+20%	
ventilation cutout (str. 263)	35/43,05	
sliding system (not dot. versions W13, W14)	str. 252-259	
tempered glass:		
version W02, W12D1	45/55,35	
version W06, W07, W12	65/79,95	
tempered glass transparent with 4 mm thickness	+10%	
ABS edge in black, white, titanium, polish oak or anthracite (not dot. system REVES)	bez dopłaty	

CENA (zł)  
netto/brutto  
(VAT 23%)

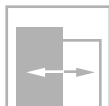
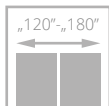
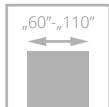

drzwi INTER-AMBER, wzór F00, ościeżnica regulowana SYSTEM DIN

# INTER-AMBER

od **415/510,45**  
cena skrzydła **netto**/brutto (PLN, VAT 23%)

- **solidna konstrukcja - ramiak drewniany**
- **bogata kolorystyka** z powierzchni ECO TOP oraz HIGH TOP
- wzór AS4, 03SD - **bezpieczna, hartowana szyba** o grubości 4 mm w kolorze białym lub brąz mat



szpros AS4



drzwi INTER-AMBER, wzór F06 (drzwi po lewej), wzór A00 (drzwi po prawej), ościeżnica regulowana SYSTEM DIN







WERSJA	A00 / V00	A01 / V2S	AS4 / V2SD	03SD / V3SD	C00 / V03	C01 / V3S1	C02 / V3S2	C03 / V3S3
ECO TOP	415/510,45	554/681,42	863/1061,49	841/1034,43	841/1034,43	841/1034,43	841/1034,43	841/1034,43
HIGH TOP	415/510,45	554/681,42	863/1061,49	841/1034,43	841/1034,43	841/1034,43	841/1034,43	841/1034,43



WERSJA	F00 / V06	F01 / V6S1	F02 / V6S2	F06 / V6S6	04SD / V4SD	05SD / V5SD
ECO TOP	899/1105,77	899/1105,77	899/1105,77	899/1105,77	841/1034,43	841/1034,43
HIGH TOP	899/1105,77	899/1105,77	899/1105,77	899/1105,77	841/1034,43	841/1034,43

## KOLORYSTYKA



## OŚCIEŻNICE

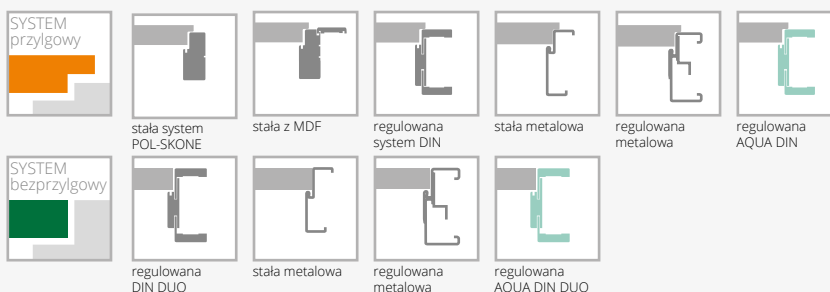

## WYPOSAŻENIE

### STANDARDOWE

szkło biały/brąz mat lub przezierne o grubości 4 mm  
 wzór AS4, 03SD standard - szyba hartowana biały/brąz mat 4 mm  
 zamek jednopunktowy, rozstaw 72 mm (sys. przylgowy)  
 lub magnetyczny (sys. bezprylgowy) wpuszczany, na klucz  
 (rozstaw 90 mm), na wkładkę (rozstaw 85 mm) lub do blokady  
 łazienkowej (rozstaw 90 mm)

zawiasy: typ B – do ościeżnicy system DIN, typ D – do ościeżnicy  
 drewnianej lub MDF, typ M – do ościeżnicy metalowej lub kryty DUO  
 nikiel satyna („60”-„80” – 2 szt., „90” – 3 szt.)

w przypadku skrzydła z samozamykaczem oraz ościeżnicą DIN  
 lub metalową należy zastosować zawiasy typ T w ilości „60”-„80” – 3 szt.;  
 „90”-„110” – 4 szt. (dopłata za dodatkowy zawias typ T w wysokości  
 30/36,90)

### DODATKOWE (za dopłatą)

rozmiar „100” (wystrój szklenia jak w „90”)	40/49,20
rozmiar „110” (wystrój szklenia jak w „90”)	80/98,40
system REVES (odwrotnej przyłgi) (wersja A00, C00, F00)	220/270,60
wypełnienie z płyty wiórowej otworowanej	130/159,90
wypełnienie z płyty wiórowej pełnej (zalecany trzeci zawias)	150/184,50

trzeci zawias w skrzydle lub zawias czopowy regulowany (cena za 1 szt.):

typ B, typ D, typ M dla szer. „60”-„80”	17/20,91
typ C	40/49,20
typ K	40/49,20
kryty DUO dla szer. „60”-„80”	110/135,30
kryty TE dla szer. „60”-„80”	225/276,75

samozamykacze, elektrozaczepy, rekuperacja, uszczelka opadająca str. 261

ramiak (umożliwiający samodzielne skrócenie do 50 mm) 30/36,90

ramiak (umożliwiający samodzielne skrócenie do 90 mm) 40/49,20

wzmocnienie pod samozamykacz 25/30,75

drzwi niższe o 50 mm lub 100 mm bez dopłaty

drzwi wyższe o 50 mm lub 100 mm (wymagany trzeci zawias za dopłatą) (nie dot. ośc. stałej z MDF) +10%

drzwi wyższe o 150 mm lub 200 mm (wymagany trzeci zawias za dopłatą) (nie dot. ośc. stałej z MDF) +20%

podcięcie wentylacyjne (str. 263) 35/43,05

szkło hartowane (dot. 1 szyby):

wersja C, F 65/79,95

wersja 04SD, 05SD 45/55,35

szkło hartowane przezierne o grubości 4 mm +10%

CENA (zł)  
 netto/brutto  
 (VAT 23%)

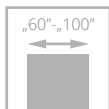

# LUMEN

od **998**/1227,54  
cena skrzydła **netto**/brutto (PLN, VAT 23%)

Drzwi zbudowane są z tafli szkła hartowanego zawieszanej na regulowanej ościeżnicy LUMEN występującej w pełnej kolorystyce: ECO TOP, LAMISTONE CPL, SILKSTONE, laminowanej i fornirowanej.



klamka



zawias

drzwi LUMEN, wzór I, ościeżnica regulowana LUMEN



drzwi LUMEN, wzór I, ościeżnica regulowana LUMEN





**CENA ZESTAWU  
=  
CENA SKRZYDŁA  
+  
CENA OŚCIEŻNICY REGULOWANEJ  
LUMEN  
+  
CENA OKUĆ DORMA**

WERSJA I	szerokość „60” – „80”	szerokość „90”	szerokość „100”
tafla szkło przeźierne, satyna biała	<b>998/1227,54</b>	<b>1094/1345,62</b>	<b>1203/1479,69</b>
tafla szkło satyna brąz, satyna grafit	<b>1340/1648,20</b>	<b>1486/1827,78</b>	<b>1635/2011,05</b>

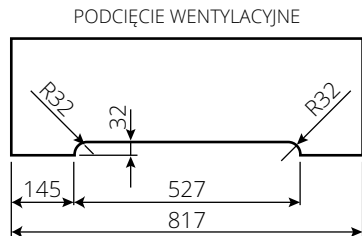

### OŚCIEŻNICA REGULOWANA LUMEN (ZL)



SZEROKOŚĆ					
drzwi jednoskrzydłowe					
typ	S <sub>o</sub>	S <sub>d</sub>	S <sub>s</sub>	S <sub>opA</sub>	S <sub>opB</sub>
„60”	676	646	617	748	788
„70”	776	746	717	848	888
„80”	876	846	817	948	988
„90”	976	946	917	1048	1088
„100”	1076	1046	1017	1148	1188

WYSOKOŚĆ					
	H <sub>o</sub>	H <sub>d</sub>	H <sub>s</sub>	H <sub>opA</sub>	H <sub>opB</sub>
	2053	2043	2016	2093	2113

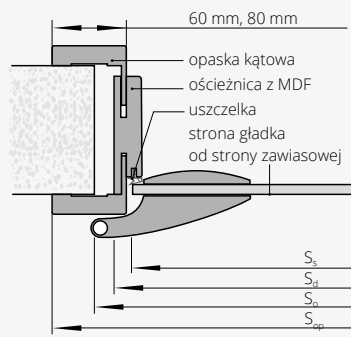

S<sub>o</sub> – szerokość otworu montażowego  
S<sub>d</sub> – szerokość drzwi po zewnętrznej stronie ościeżnicy  
S<sub>s</sub> – szerokość skrzydła  
S<sub>opA</sub> – szerokość ościeżnicy po opaskach „60”  
S<sub>opB</sub> – szerokość ościeżnicy po opaskach „80”

H<sub>o</sub> – wysokość otworu montażowego  
H<sub>d</sub> – wysokość drzwi po zewnętrznej stronie ościeżnicy  
H<sub>s</sub> – wysokość skrzydła  
H<sub>opA</sub> – wysokość ościeżnicy po opaskach „60”  
H<sub>opB</sub> – wysokość ościeżnicy po opaskach „80”

LUMEN	stopień regulacji (mm)	ECO TOP	do laminowanych			MALOWANE <sup>1*</sup> biały	MALOWANE <sup>2*</sup> szary, beż	BLACK <sup>3</sup> MONO <sup>4</sup>	FORNIROWANE		
			HIGH TOP	LAMISTONE CPL	SILKSTONE				UNI MAT PLUS	GRUPA A	GRUPA B
ZL 1A	75-85	467/574,41	527/648,21	774/952,02	874/1075,02	974/1198,02	954/1173,42	1094/1345,62	1152/1416,96		
ZL 1B	85-95	467/574,41	527/648,21	774/952,02	874/1075,02	974/1198,02	954/1173,42	1094/1345,62	1152/1416,96		
ZL 2	95-120	480/590,40	544/669,12	805/990,15	905/1113,15	1005/1236,15	979/1204,17	1129/1388,67	1183/1455,09		
ZL 3	120-140	497/611,31	559/687,57	834/1025,82	934/1148,82	1034/1271,82	1010/1242,30	1160/1426,80	1218/1498,14		
ZL 4	140-160	509/626,07	574/706,02	852/1047,96	952/1170,96	1052/1293,96	1040/1279,20	1198/1473,54	1256/1544,88		
ZL 5	160-180	524/644,52	592/728,16	897/1103,31	997/1226,31	1097/1349,31	1069/1314,87	1228/1510,44	1291/1587,93		
ZL 6	180-200	541/665,43	613/753,99	922/1134,06	1022/1257,06	1122/1380,06	1107/1361,61	1275/1568,25	1339/1646,97		
ZL 7	200-220	561/690,03	632/777,36	956/1175,88	1056/1298,88	1156/1421,88	1154/1419,42	1316/1618,68	1382/1699,86		
ZL 8	220-240	583/717,09	653/803,19	990/1217,70	1090/1340,70	1190/1463,70	1184/1456,32	1369/1683,87	1435/1765,05		
ZL 9	240-260	601/739,23	675/830,25	1025/1260,75	1125/1383,75	1225/1506,75	1225/1506,75	1412/1736,76	1479/1819,17		
ZL 10	260-280	620/762,60	695/854,85	1073/1319,79	1173/1442,79	1273/1565,79	1263/1553,49	1452/1785,96	1525/1875,75		
ZL 11	280-300	645/793,35	726/892,98	1125/1383,75	1225/1506,75	1325/1629,75	1320/1623,60	1525/1875,75	1601/1969,23		

\*ościeżnica LUMEN w kolorystyce MALOWANE dostępna tylko z opaskami o szerokości 80 mm, w pozostałej kolorystyce opaski o szerokości 60 mm i 80 mm

<sup>1</sup>biały - RAL 9003; <sup>2</sup>szary mat - RAL 7047, beż mat - NCS S 2005 Y50R; <sup>3</sup>czarny - RAL 9005; <sup>4</sup>sage mat - NCS S 4010-G50Y, indigo mat - RAL 5011, sky blue mat - RAL 5014

### WYPOSAŻENIE

#### STANDARDOWE

szkło hartowane satyna biały/brąz/grafit lub przeźierne o grubości 8 mm  
ornament od strony przeciwnej do zawiasów  
wysokość klamki przy standardowej wysokości tafli szklanej – 1038 mm od dolnej krawędzi tafli

#### DODATKOWE (za dopłatą)

ościeżnica stała i regulowana metalowa str. 246-247  
podcięcie wentylacyjne (str. 263) **120/147,60**  
tafla szklana o nietypowej wysokości 1966 mm bez dopłaty  
elektrozaczep awersyjny JIS 1710 12-24 V AC/DC **213/261,99**  
(w tym blacha zaczepowa i frezowanie pod elektrozaczep)  
elektrozaczep awersyjny BIRA HARTTE XS12U 12V AC/DC **195/239,85**  
(w tym blacha zaczepowa i frezowanie pod elektrozaczep)  
elektrozaczep awersyjny z wyłącznikiem BIRA HARTTE XS12UW 12V AC/DC **200/246,00**  
(w tym blacha zaczepowa i frezowanie pod elektrozaczep)  
elektrozaczep rewersyjny BIRA HARTTE XS12R 12V DC **250/307,50**  
(w tym blacha zaczepowa i frezowanie pod elektrozaczep)  
okucia DORMA wg tabeli  
opaski łączone pod kątem 90° (wersja C 90°) **30/36,90**

OKUCIA DORMA	aluminium EV1-Deco 114	aluminium stal nierdzewna 107	czarny**
klamka + mały zamek + zawiasy	<b>940/1156,20</b>	<b>1301/1600,23</b>	<b>1269/1560,87</b>
klamka + WB + zawiasy	<b>940/1156,20</b>	<b>1301/1600,23</b>	<b>1269/1560,87</b>
klamka + WC + zawiasy	<b>1158/1424,34</b>	<b>1567/1927,41</b>	<b>1650/2029,50</b>
klamko-galka + mały zamek + zawiasy*	<b>1100/1353,00</b>	<b>1433/1762,59</b>	<b>1445/1777,35</b>

\*kompletacja drzwi z elektrozaczepem

\*\* dolny zawias z czarną osłonką, górny zawias czarny malowany

WB - do wkładki

WC - do blokady łazienkowej

CENA (zł)  
**netto**/brutto  
(VAT 23%)

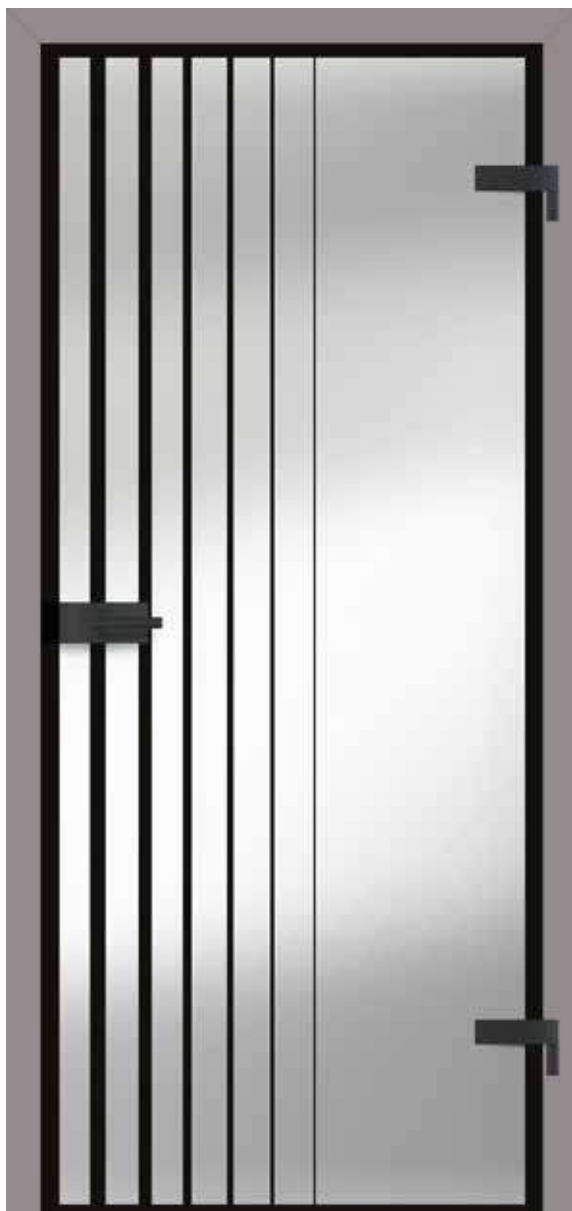
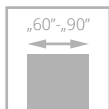

# LUMEN LOFT

od **850**/1045,50  
cena skrzydła **netto**/brutto (PLN, VAT 23%)

- szkło hartowane o grubości 8 mm
- decor **czarny lub biały**

Drzwi zbudowane są z tafli szkła hartowanego zawieszanej na regulowanej ościeżnicy LUMEN występującej w pełnej kolorystyce: ECO TOP, LAMISTONE CPL, SILKSTONE, laminowanej i fornirowanej.



klamka



zawias

drzwi LUMEN LOFT, wzór V4, ościeżnica regulowana LUMEN



drzwi LUMEN LOFT, wzór V2, ościeżnica regulowana LUMEN





WERSJA	V1	V2	V3	V4
		„60” - „80”		„90”
szkło przeźierne, dekor biały lub czarny		850/1045,50		930/1143,90
szkło satyna biała, dekor biały lub czarny		860/1057,80		950/1168,50

**CENA ZESTAWU**  
 =  
**CENA SKRZYDŁA**  
 +  
**CENA OŚCIEŻNICY REGULOWANEJ**  
**LUMEN**  
 +  
**CENA OKUĆ DORMA**

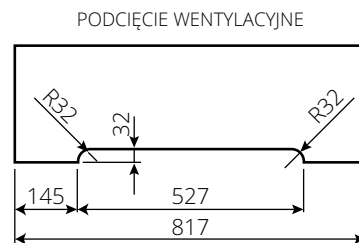

## OŚCIEŻNICE

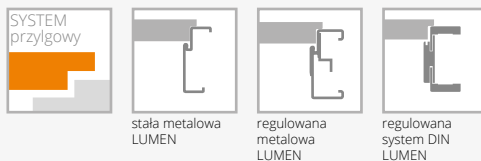

**szczegółowe wymiary i ceny ościeżnicy regulowanej LUMEN – str. 139**

## WYPOSAŻENIE

STANDARDOWE	
tafla hartowana, grubość 8 mm przeziarna z jednostronnym dekolorem czarnym lub białym wykonanym metodą sitodruku	
wysokość klamki przy standardowej wysokości tafli szklanej – 1038 mm od dolnej krawędzi tafli	
DODATKOWE (za dopłatą)	
ościeżnica stała i regulowana metalowa	str. 246-247
podcięcie wentylacyjne	120/147,60
elektrozaczep awersyjny JIS 1710 12-24 V AC/DC (w tym blacha zaczepowa i frezowanie pod elektrozaczep)	213/261,99
elektrozaczep awersyjny BIRA HARTTE XS12U 12V AC/DC (w tym blacha zaczepowa i frezowanie pod elektrozaczep)	195/239,85
elektrozaczep awersyjny z wyłącznikiem BIRA HARTTE XS12UW 12V AC/DC (w tym blacha zaczepowa i frezowanie pod elektrozaczep)	200/246,00
elektrozaczep rewersyjny BIRA HARTTE XS12R 12V DC (w tym blacha zaczepowa i frezowanie pod elektrozaczep)	250/307,50
okucia DORMA	wg tabeli

CENA (zł)  
**netto**/brutto  
 (VAT 23%)

OKUCIA DORMA	aluminium EV1-Deco 114	aluminium stal nierdzewna 107	czarny**
klamka + mały zamek + zawiasy	940/1156,20	1301/1600,23	1269/1560,87
klamka + WB + zawiasy	940/1156,20	1301/1600,23	1269/1560,87
klamka + WC + zawiasy	1158/1424,34	1567/1927,41	1650/2029,50
klamko-gałka + mały zamek + zawiasy*	1100/1353,00	1433/1762,59	1445/1777,35

\* kompletacja drzwi z elektrozaczepem

\*\* dolny zawias z czarną osłonką, górny zawias czarny malowany

SYSTEM  
bezprylgowy

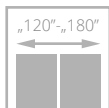
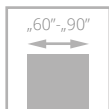

# SKŁADANE

od **1017/1250,91**  
cena skrzydła **netto**/brutto (PLN, VAT 23%)



Skrzydło drzwiowe zbudowane z **ramiaka drewnianego** obłożonego dwiema gładkimi płytami HDF laminowanymi lub forniowanymi. Standardowe wypełnienie stanowi warstwa o strukturze „plastra miodu”.



drzwi SKŁADANE, wzór 00, ościeżnica regulowana SYSTEM DIN DUO

uchwyt



drzwi SKŁADANE, wzór 00, ościeżnica regulowana DIN DUO

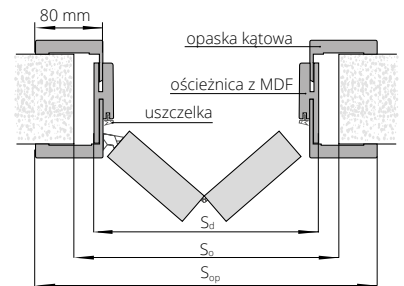

WERSJA	00 / V00	00 / V00 dwuskrzydłowe
MALOWANE biały <sup>1</sup>	1423/1750,29	2807/3452,61
MALOWANE szary, beż <sup>2</sup>	1523/1873,29	3007/3698,61
ECO TOP	1017/1250,91	2001/2461,23
UNI MAT PLUS	1142/1404,66	2248/2765,04
HIGH TOP	1142/1404,66	2248/2765,04
LAMISTONE CPL	1142/1404,66	2248/2765,04
LAMINOWANE CPL	1142/1404,66	2248/2765,04
SILKSTONE	1142/1404,66	2248/2765,04
SILKSTONE CPL 0,5 mm	1492/1835,16	2598/3195,54
FORNIROWANE GRUPA A	1657/2038,11	3267/4018,41
FORNIROWANE GRUPA B	1718/2113,14	3393/4173,39
FORNIROWANE GRUPA C, D	1866/2295,18	3685/4532,55
SILKWOOD / REALWOOD	1866/2295,18	3685/4532,55

<sup>1</sup>biały - RAL 9003  
<sup>2</sup>szary mat - RAL 7047, beż mat - NCS s 2005 Y50R

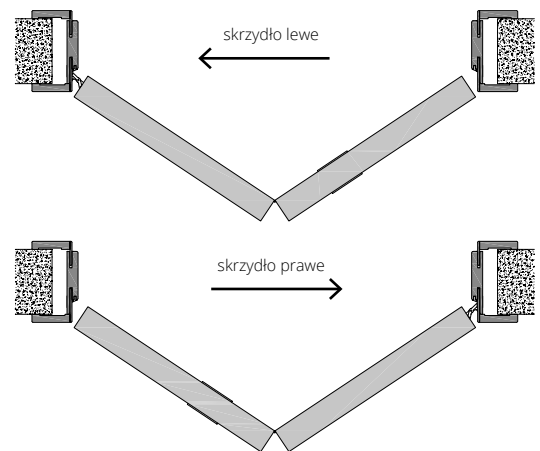

## KOLORYSTYKA



\*nie dot. ościeznicy stałej DUO  
 \*\*nie dot. ościeznicy regulowanej DUO



## OŚCIEŻNICE



stała DUO regulowana DIN DUO\* regulowana DIN DUO SOLID regulowana AQUA DIN DUO

Drzwi składane ościeznica DIN DUO							
drzwi jednoskrzydłowe				drzwi dwuskrzydłowe			
typ	S <sub>o</sub>	S <sub>d</sub>	S <sub>op</sub>	typ	S <sub>o</sub>	S <sub>d</sub>	S <sub>op</sub>
„60”	690	652	792	„60”+„60”	1305	1267	1407
„70”	790	752	892	„70”+„70”	1505	1467	1607
„80”	890	852	992	„80”+„80”	1705	1667	1807
„90”	990	952	1092	„90”+„90”	1905	1867	2007
WYSOKOŚĆ	H <sub>o</sub>	H <sub>d</sub>	H <sub>s</sub>	H <sub>op</sub>			
	2065	2059	2020	2113			

Drzwi składane ościeznica stała drewniana DUO					
drzwi jednoskrzydłowe			drzwi dwuskrzydłowe		
typ	S <sub>o</sub>	S <sub>d</sub>	typ	S <sub>o</sub>	S <sub>d</sub>
„60”	713	693	„60”+„60”	1328	1308
„70”	813	793	„70”+„70”	1528	1508
„80”	913	893	„80”+„80”	1728	1708
„90”	1013	993	„90”+„90”	1928	1908
WYSOKOŚĆ	H <sub>o</sub>	H <sub>d</sub>	H <sub>s</sub>		
	2073	2063	2020		

Drzwi składane ościeznica regulowana drewniana DUO							
drzwi jednoskrzydłowe				drzwi dwuskrzydłowe			
typ	S <sub>o</sub>	S <sub>d</sub>	S <sub>op</sub>	typ	S <sub>o</sub>	S <sub>d</sub>	S <sub>op</sub>
„60”	713	693	836	„60”+„60”	1328	1308	1451
„70”	813	793	936	„70”+„70”	1528	1508	1651
„80”	913	893	1036	„80”+„80”	1728	1708	1851
„90”	1013	993	1136	„90”+„90”	1928	1908	2051
WYSOKOŚĆ	H <sub>o</sub>	H <sub>d</sub>	H <sub>s</sub>	H <sub>op</sub>			
	2073	2063	2020	2134			

S<sub>d</sub>, H<sub>d</sub> - wymiary drzwi po zewnętrznej stronie ościeznicy  
 So, Ho - proponowany wymiar montażowy  
 Sop, Hop - wymiary po zewnętrznej stronie opaski  
 H<sub>s</sub> - wysokość skrzydła

## WYPOSAŻENIE

STANDARDOWE	
przewodnica i zawiasy kryte regulowane w skrzydle	
zawiasy: kryte regulowane nikiel satyna „60”-„80” - 2 szt., „90”- 3 szt.	
uchwyt okrągły plastikowy	
DODATKOWE (za dopłatą)	
wypełnienie z płyty wiórowej otworowanej	130/159,90
wypełnienie z płyty wiórowej pełnej (zalecany trzeci zawias)	150/184,50
drzwi niższe o 50 mm	bez dopłaty

drzwi wyższe o 50 mm, 100 mm	+10%
drzwi wyższe o 150 mm, 200 mm	+20%
trzeci zawias w skrzydle kryty DUO dla szerokości „60”-„80”	110/135,30
zamek jednopunktowy wpuszczany, hakowy WB (tylko jednoskrzydłowe)	120/147,60
uchwyty do skrzydeł składanych	str. 267

CENA (zł)  
 netto/brutto  
 (VAT 23%)

**drzwi wewnętrzne  
wejściowe**

**drzwi antywłamaniowe,  
akustyczne do 42 dB, specjalne**

**drzwi przeciwpożarowe  
o odporności ogniowej  
30 min i 60 min**

**rozbudowany asortyment  
uzupełniający**

## DRZWI WEJŚCIOWE I TECHNICZNE

Drzwi wejściowe i techniczne o wysokich parametrach odporności ogniowej i dźwiękoszczelności gwarantują bezpieczeństwo oraz komfort osób przebywających wewnątrz budynku. Istnieje możliwość wykonania drzwi przeciwpożarowych o wysokości równej nawet 2,5 m. Dodatkowo bogaty wachlarz wykończeń stolarki obejmujący ponad 80 kolorów, dają dużą swobodę jej dopasowania do indywidualnych wymagań funkcjonalnych i estetycznych.





2  
7





**DRZWI UKRYTE  
NA OBIEKTY  
INWESTYCYJNE  
WG PATENTU  
POL-SKONE**



**DRZWI TECHNICZNE  
I DEDYKOWANE DO NICH  
OŚCIEŻNICE  
W LAMINACIE  
CPL 0,2 mm**



**DRZWI TECHNICZNE  
W FORNIRACH  
NATURALNYCH**



**PANELE ŚCIENNE  
TRUDNOZAPALNE  
NRO**

- Drewno jako główny materiał konstrukcyjny dla naszych produktów (drewno wyprodukowane we własnych tartakach)
- Deklarowane parametry produktów potwierdzone testami w akredytowanych laboratoriach
- Szeroka oferta skrzydeł drzwiowych i ościeżnic (malowane, laminowane, fornirowane)
- Spójna kolorystyka drzwi wewnętrznych, drzwi technicznych, paneli ściennych, listew przypodłogowych, drzwi szachtowych
- Oferta drzwi dwukolorowych
- Możliwość personalizowania drzwi poprzez wystroje ozdobne, dekory aluminiowe, panele ze stali nierdzewnej, piktogramy
- Zabezpieczenia krawędzi skrzydeł obrzeżem ABS lub profilami ze stali nierdzewnej
- Własna produkcja ościeżnic metalowych, możliwość wyboru kolorystyki, struktury powierzchni, możliwość zamówienia ościeżnic regulowanych dwukolorowych
- Progi stalowe lub drewniane, dopasowane kolorystycznie do innych elementów drzwi
- Ościeżnice regulowane na grubość muru oraz zabudowy panelowe / portale do drzwi inwestycyjnych
- Szerokość inwestycyjna w standardowej cenie
- Drzwi przeciwpożarowe przeszklone oraz naświetla p. pożarowe EI30, drzwi ewakuacyjne
- Parametry akustyczne drzwi aż do 42 dB
- Szeroka oferta ościeżnic ukrytych aluminiowych - HARMONY; HARMONY INVEST; HARMONY INVEST PRO

## ZESTAWIENIE PARAMETRÓW AKUSTYCZNYCH DRZWI POL-SKONE

Nazwa drzwi	Wynik z badania Rw	Klasa Rw	RA1 [dB]	RA2 [dB]	Klasa D1	Klasa D2
HARMONY INVEST	38 (-1;-2)	37	37	36	35	30
FR EI30 SR42, FR EI30 SR42 DM	43 (-1;-4)	42	42	39	40	35
RC3 ościeżnica drewniana, uszczelka opadająca	33 (-1;-1)	32	32	32	30	30
RC4, RC4 EI30	37 (0; -1)	37	37	36	35	30
B-30, C-30, SR37, B-30 INVEST	38 (0; -1)	37	38	37	35	35
RC3 ościeżnica drewniana, próg stalowy	35 (-1; -1)	32	34	34	30	30
RC3, RC3 INVEST	33 (-1; -1)	32	32	32	30	30
Cerber Plus, Cerber Plus RC2 płyta wiórowa otworowa, ościeżnica drewniana, uszczelka opadająca	30 (0;0)	27	30	30	25	25
Cerber Plus, Cerber Plus RC2 płyta wiórowa pełna, ościeżnica drewniana, uszczelka opadająca	31 (0;-1)	27	31	30	25	25
Cerber Plus, Cerber Plus RC2 płyta wiórowa pełna, ościeżnica metalowa, uszczelka opadająca	31 (-1; -1)	27	30	30	25	25
Cerber Plus, Cerber Plus RC2 płyta wiórowa wypełnienie POL-SKONE, ościeżnica drewniana, uszczelka opadająca	37 (-2; -3)	37	35	34	30	30
Cerber Plus, Cerber Plus RC2 płyta wiórowa wypełnienie POL-SKONE, ościeżnica drewniana, próg	40 (-1; -4)	37	39	36	35	30
Cerber Plus, Cerber Plus RC2 płyta wiórowa wypełnienie POL-SKONE, ościeżnica metalowa, uszczelka opadająca	37 (-1; -3)	37	36	34	30	30
RC3 INVEST 37 dB, RC3 INVEST SR37 EI30	37 (-1; -2)	37	36	35	30	30
AKUSTIK 42 dB	42 (-1;-4)	42	41	38	35	35

# Na co zwrócić uwagę w przypadku zamówień inwestycyjnych tj. szpitale, szkoły, urzędy, przychodnie itp.

## 1. TYP SKRZYDŁA

Zaleca się oferowanie skrzydeł płaskich o konstrukcji płytowej tj. DECO, DECO INVEST, IMPULS, HAPTIC, INTER-AMBER, CAMBIO itp.

## 2. ODPOWIEDNI DOBÓR KLASY MECHANICZNEJ DRZWI

Minimalna **2 klasa mechaniczna** wg PN-EN 1192:2001. Zaleca się oferowanie drzwi wewnętrzzłokalowych w 3 klasie mechanicznej. Specjalna wzmocniona konstrukcja: zawiasy typ C, typ K lub zawiasy trójdzielne typ T, zamek LOB z blachą czołową ze stali nierdzewnej.

## 3. SPEŁNIENIE WYMOGÓW ŚWIATŁA PRZEJŚCIA

W przypadku drzwi otwieranych na kąt 90 stopni należy proponować szerokość „90 Plus”. Szerokość drzwi „90 plus” pozwala uzyskać światło przejścia min. 900 mm w przypadku otwarcia skrzydła o kąt 90°.

## 4. ODPOWIEDNIE ZAWIASY

Zaleca się oferowanie zawiasów:  
- typ T do ościeżnicy stalowej i DIN,  
- typ C do ościeżnicy drewnianej oraz typu K do ościeżnicy DIN.

## 5. ODPOWIEDNIA OŚCIEŻNICA

Zaleca się oferowanie przede wszystkim ościeżnic stalowych, ościeżnic DIN, drewniana (stała i regulowana). Nie oferujemy do obiektów użyteczności publicznej ościeżnicy stałej MDF.

## 6. WYPEŁNIENIE SKRZYDŁA

Należy oferować wypełnienie w postaci płyty otworowanej. Opcjonalnie płyta pełna.

## 7. ODPOWIEDNIA POWŁOKA SKRZYDEŁ I OŚCIEŻNIC

Zaleca się oferowanie minimum powierzchni LAMISTONE. Rekomendowane powłoki CPL, HPL. Jako dodatkowe zabezpieczenie, sugerować panele z blachy nierdzewnej na wysokości klamki oraz na dole skrzydła drzwiowego. Osłony krawędzi ze stali nierdzewnej.

## 8. DO POMIESZCZEŃ o podwyższonej wilgotności oferować drzwi HIGRO.

Drzwi przeznaczone do pomieszczeń, w których dopuszczalna wilgotność względna powietrza wynosi do 90%, a temperatura nie przekracza 65°C. Drzwi nie mogą być narażone bezpośrednio na działanie wody.

## 9. DO SZPITALI, SZKÓŁ

Zaleca się oferowanie drzwi DECO INVEST i skrzydła na ościeżnicy metalowej oraz panele i osłony ze stali nierdzewnej. Możliwość wykonania obrzeża ABS o grubości 0,8 mm.

## 10. SAMOZAMYKACZ

Należy dobrać odpowiedni samozamykacz do typu drzwi. W drzwiach stosować wzmocnienie pod samozamykacz.

## ZESTAWIENIE AKUSTYCZNE DRZWI POL-SKONE WG NORMY PN-B-02151-3:2015

Rodzaj budynku	Przykładowe zastosowanie	Wymagania	Przykładowe nazwy drzwi
budynki wielorodzinne	drzwi do mieszkań	$R_{a1R} \geq 30$ dB	B-30, C-30, RC3, SR37, Cerber Plus SR37, Cerber Plus RC2 SR37, RC4, RC4 EI30, RC3 INVEST, RC3 INVEST 37 dB, B-30 INVEST, RC3 INVEST SR37 EI30
hotele wyższej kategorii	drzwi między pokojem hotelowym a obszarem komunikacji ogólnej (korytarze, hole, klatki schodowe)	$R_{a1R} \geq 35$ dB	EI30 systemu Pol-Skone SR42, Typ B DUO, Harmony Invest
hotele niższej kategorii	hotele turystyczne, pensjonaty, domy wypoczynkowe	$R_{a1R} \geq 30$ dB	EI30 system Pol-Skone, EI30 system Pol-Skone SR42, EI30 Plus, EI60 Plus, Typ B, Typ B DUO, Harmony Invest
budynki zamieszkania zbiorowego	domy studenckie, internaty i bursy szkolne, hotele robotnicze, domy dziecka, domy opieki społecznej	$R_{a1R} \geq 30$ dB	B-30, C-30, RC3, SR37, Cerber Plus SR37, Cerber Plus RC2 SR37, RC4, RC4 EI30, RC3 INVEST, Harmony Invest, B-30 INVEST, RC3 INVEST SR37 EI30, RC3 INVEST SR37
szpitale	gabiny lekarskie	$R_{a1R} \geq 35$ dB	EI30 systemu Pol-Skone SR42, Typ B DUO, Harmony Invest
	pokoje lekarzy i pielęgniarek	$R_{a1R} \geq 30$ dB	EI30 system Pol-Skone, EI30 system Pol-Skone SR42, EI30 Plus, EI60 Plus, Typ B, Typ B DUO, Harmony Invest

## ZESTAWIENIE DRZWI ANTYWŁAMANIOWYCH POL-SKONE

Rodzaj budynku	Odporność na włamanie	Nazwa drzwi
budynki wielorodzinne – drzwi do mieszkań	klasa RC4 (wg PN-EN 1627:2012)	RC4, RC4 EI30
	klasa RC2 (wg PN-EN 1627:2012)	Cerber Plus RC2
	klasa RC3 (wg PN-EN 1627:2012)	B-30, C-30, RC3, RC3 INVEST
	klasa C (wg PN-B-92270:1990)	C-30, RC4, RC4 EI30
	klasa RC3 (wg PN-EN 1627:2021)	RC3 INVEST SR37, RC3 INVEST SR37 EI30, B-30 INVEST

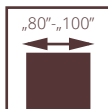

drzwi B-30, wzór W00, ościeżnica regulowana jednostronnie

## ANTYWŁAMANIOWE POL-SKONE

# B-30/C-30

**UWAGA!** W celu spełnienia warunków odporności ogniowej do drzwi należy stosować samozamykacz spełniający wymagania normy PN-EN 1154:1999/A1:2004/AC:2010, klamki drzwiowe spełniające wymagania normy PN-EN 1906:2012 (min. klasa B w zakresie związanym z odpornością ogniową oraz min. klasę 3 odporności na włamanie), wkładki bębnekowe spełniające wymagania normy PN-EN 1303:2015 (min. klasę 4 odporności związanej z kluczem, min. klasę 1 odporności na atak oraz klasę B w zakresie związanym z odpornością ogniową).

Drzwi wewnętrzne wejściowe z korytarzy lub klatek schodowych do np. mieszkań w budynkach wielorodzinnych, czy pomieszczeń w budynkach użyteczności publicznej.

Skrzydło zbudowane z ramiaka drewnianego obłożonego dwiema płytami HDF. Wypełnienie stanowi specjalna konstrukcja POL-SKONE. Grubość skrzydła wynosi 56 mm.

### Odporność na włamanie

POL-SKONE B-30 – klasa RC3 wg PN-EN 1627:2012

POL-SKONE C-30 – klasa RC3 wg PN-EN 1627:2012

– klasa C wg PN-B-92270:1990

Dymoszczelność – klasa Sa, S<sub>200</sub>

Odporność ogniowa – klasa EI<sub>30</sub>

Izolacyjność akustyczna – D1-35, D2-35, Rw=37 dB

4 klasa wytrzymałości mechanicznej wg PN-EN 1192:2001

Krajowa Ocena Techniczna ITB –KOT-2018/0713 wydanie 2

Krajowy Certyfikat Stałości Właściwości Użytkowych

Nr 020-UWB-2728/W



drzwi B-30, wzór W00, ościeżnica stała drewniana



## B-30



## C-30



**OŚCIEŻNICA REGULOWANA  
DO DRZWI WEJŚCIOWYCH**  
- str. 190

WERSJA	W00	WERSJA	W00
LAMISTONE CPL	2529/3110,67	LAMISTONE CPL	3288/4044,24
UNI MAT PLUS	2529/3110,67	UNI MAT PLUS	3288/4044,24
SILKSTONE	2529/3110,67	SILKSTONE	3288/4044,24
SILKSTONE CPL 0,5 mm	2879/3541,17	SILKSTONE CPL 0,5 mm	3638/4474,74
LAMINOWANE CPL 0,2 mm	2673/3287,79	LAMINOWANE CPL 0,2 mm	3430/4218,90
MALOWANE <sup>1</sup> - biały*	3019/3713,37	MALOWANE <sup>1</sup> - biały*	3723/4579,29
MALOWANE <sup>2</sup> - szary, beż	3119/3836,37	MALOWANE <sup>2</sup> - szary, beż	3823/4702,29
BLACK <sup>3</sup> / MONO <sup>4</sup>	3219/3959,37	BLACK <sup>3</sup> / MONO <sup>4</sup>	3923/4825,29
FORNIROWANE GRUPA A	3294/4051,62	FORNIROWANE GRUPA A	4061/4995,03
FORNIROWANE GRUPA B	3461/4257,03	FORNIROWANE GRUPA B	4661/5733,03
FORNIROWANE GRUPA C, D	3625/4458,75	FORNIROWANE GRUPA C, D	4856/5972,88
SILKWOOD / REALWOOD	3625/4458,75	SILKWOOD / REALWOOD	4856/5972,88

\*standardowy kolor skrzydeł i ościeżnic drewnianych - biały RAL 9003.

<sup>1</sup>biały - RAL 9003; <sup>2</sup>szary mat - RAL 7047, beż mat - NCS S 2005 Y50R; <sup>3</sup>czarny - RAL 9005;

<sup>4</sup>sage mat - NCS S 4010-G50Y, indigo mat - RAL 5011, sky blue mat - RAL 5014

dopłata do koloru podstawowego biały (RAL 9003)  
wg grup kolorystycznych RAL, NCS (str. 280)

dopłata CPL 0,5 mm, CPL 0,7 mm do drzwi w powłoce CPL  
(dopłata do standardowej wysokości drzwi)

Grupa I	Grupa II	Grupa III	Grupa IV	Grupa V
399/490,77	499/613,77	599/736,77	699/859,77	799/982,77

CPL 0,5 mm („60” - „90”)	CPL 0,7 mm („60” - „90”)	CPL 0,5 mm („90+” - „110”)	CPL 0,7 mm („90+” - „110”)
160/196,80	170/209,10	180/221,40	190/233,70



próg dębowy



zamek listwowy



rozeta górna



zawias



bolce antywyważeniowe



zamek listwowy

### WYMIARY DRZWI

Ościeżnica drewniana stała lub regulowana:

standard: 1012x2075 mm

opcjonalnie: 980x2075 mm, 880x2075 mm, 880x2000 mm, 1012x2000 mm, 980x2000 mm, 880x2000 mm, 1012x1950 mm, 980x1950 mm, 880x1950 mm

max. szerokość 1112 mm, max. wysokość 2175 mm

**UWAGA! drzwi C-30 powyżej szerokości 1012 mm lub wysokości 2075 mm nie posiadają parametru dymoszczelności**

### SZEROKOŚĆ INWESTYCYJNA!

**Szerokość 90 Plus - 1032x2075 mm.**

**Szerokość drzwi 1032 mm pozwala uzyskać światło przejścia min. 900 mm w przypadku otwarcia skrzydła o kąt 90°.**

### WYKOŃCZENIE SKRZYDŁA

Powierzchnia gładka malowana, fornirowana, pokryta laminatem CPL o grubości od 0,2 do 0,7 mm, laminatem HPL o grubości od 0,7 do 1,0 mm lub folią drewnopodobną.

Dostępne wystroje płaskie, wykonane z ozdobnych listew profilowanych, dekory aluminiowe (po konsultacji z Działem Sprzedaży).

### OŚCIEŻNICE

Ościeżnica malowana, fornirowana, oklejona laminatem CPL 0,15 mm, CPL 0,2 mm lub folią dopasowaną do kolorystyki skrzydła.

**Drewniana stała sosnowa** - opcjonalnie z listwami maskującymi, ćwierćwałkiem.

**Drewniana regulowana** z panelami poszerzającymi, opaskami kątowymi oraz listwą maskującą. Opcjonalnie: opaska boczna o szerokości 210 mm i grubości 16 mm (elementy pionowe) - str. 272

### AKCESORIA I WYPOSAŻENIE

#### Wyposażenie standardowe drzwi B-30:

- zawiasy czopowe regulowane w 3 płaszczyznach firmy OTLAW
- zamek listwowy firmy LOB z czteropunktowym ryglowaniem (2 rygle, 2 haki) na wkładkę bębnową z rozstawem 72 mm
- bolce antywyważeniowe (srebrne lub czarne) - 5 szt.
- próg dębowy w kolorze naturalnego dębu, czarnym, szarym, brązowym z listwą aluminiową zabezpieczającą przed nadmierną eksploatacją

#### Wyposażenie standardowe drzwi C-30:

- zawiasy czopowe regulowane w 3 płaszczyznach firmy OTLAW
- zamek listwowy firmy LOB z pięciopunktowym ryglowaniem (2 rygle, 3 haki) na wkładkę bębnową z rozstawem 72 mm
- komplet wkładek klasy 6
- klamka oraz rozeta górna GARDA z zabezpieczeniem wkładki - kolor inox
- bolce antywyważeniowe (srebrne lub czarne) - 5 szt.
- próg dębowy w kolorze naturalnego dębu, czarnym, szarym, brązowym z listwą aluminiową zabezpieczającą przed nadmierną eksploatacją

#### Wyposażenie dodatkowe B-30:

- dekory aluminiowe, wystroje, samozamykacz nawierzchniowy lub kryty, zwora elektromagnetyczna firmy DORMAKABA, kontaktron
- klamka GARDA w kolorze inox - 225/276,75
- rozeta GARDA w kolorze inox - 90/110,70
- komplet wkładek klasy 6 w kolorze nikiel-mat - od 180/221,40
- klamka GARDA w kolorze czarnym - 255/313,65

- rozeta górna GARDA w kolorze czarnym - 100/123,00
- komplet wkładek klasy 6 w kolorze czarnym - od 235/289,05
- szerokość 1112 mm **+10%**
- wysokość 2175 mm **+10%**
- wizjer panoramiczny - stal nierdzewna 90/110,70; mosiądz, antracyt, czarny mat 95/116,85

#### Wyposażenie dodatkowe C-30:

- wystroje, samozamykacz nawierzchniowy lub kryty, zwora elektromagnetyczna firmy DORMAKABA, kontaktron,
- aluminiowe dekory, nowe wzory - str. 217
- zmiana koloru klamki GARDA na kolor czarny - 30/36,90
- zmiana koloru rozety górnej GARDA na kolor czarny - 10/12,30
- zmiana koloru wkładki klasy 6 na kolor czarny - 60/73,80
- szerokość 1112 mm **+10%**
- wysokość 2175 mm **+10%**
- zmiana koloru progu dębowego standard na kolor czarny, szary, brąz - **bez dopłaty** (str. 223)
- zmiana koloru obrzeża na kolor szary, grafit, czarny - 60/73,80
- wizjer panoramiczny - stal nierdzewna 90/110,70; mosiądz, antracyt, czarny mat 95/116,85

CENA (zł)  
netto/brutto  
(VAT 23%)

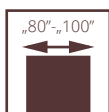

# ANTYWŁAMANIOWE POL-SKONE B-30 INVEST

**NOWOŚĆ**

Drzwi wewnętrzne wejściowe z korytarzy lub klatek schodowych do np. mieszkań w budynkach wielorodzinnych lub pomieszczeń w budynkach użyteczności publicznej. Produkowane zgodnie z normą PN-EN 14351-2:2018, PN EN 16034:2014-11. Drzwi otwierane do wewnątrz pomieszczenia. Skrzydło zbudowane z ramiaka drewnianego obłożonego dwiema płytami HDF. Wypełnienie stanowi specjalna konstrukcja POL-SKONE. Grubość skrzydła wynosi 57 mm.

**Odporność na włamanie**  
POL-SKONE B-30 – klasa RC3 wg PN-EN 1627:2021  
**Dymoszczelność – klasa Sa, S<sub>200</sub>**  
**Odporność ogniowa – klasa EI<sub>30</sub>**  
**Izolacyjność akustyczna – D1-35, D2-35, Rw=37 dB**  
**4 klasa wytrzymałości mechanicznej wg PN-EN 1192:2001**

drzwi B-30 INVEST, wzór W00, ościeżnica regulowana jednostronnie



drzwi B-30 INVEST, wzór W00, ościeżnica stała drewniana



# B-30 INVEST



WERSJA	W00
LAMISTONE CPL	2939/3614,97
UNI MAT PLUS	2939/3614,97
SILKSTONE	2939/3614,97
SILKSTONE CPL 0,5 mm	3279/4033,17
LAMINOWANE CPL 0,2 mm	3073/3779,79
MALOWANE <sup>1</sup> - biały*	3519/4328,37
MALOWANE <sup>2</sup> - szary, beż	3619/4451,37
BLACK <sup>3</sup> / MONO <sup>4</sup>	3719/4574,37
FORNIROWANE GRUPA A	3694/4543,62
FORNIROWANE GRUPA B	3861/4749,03
FORNIROWANE GRUPA C, D	4025/4950,75
SILKWOOD / REALWOOD	4025/4950,75



próg dębowy

\*standardowy kolor skrzydeł i ościeżnic drewnianych - biały RAL 9003.

<sup>1</sup>biały - RAL 9003; <sup>2</sup>szary mat - RAL 7047, beż mat - NCS S 2005 Y50R; <sup>3</sup>czarny - RAL 9005; <sup>4</sup>sage mat - NCS S 4010-G50Y, indigo mat - RAL 5011, sky blue mat - RAL 5014

dopłata do koloru podstawowego biały (RAL 9003)  
wg grup kolorystycznych RAL, NCS (str. 280)

dopłata CPL 0,5 mm, CPL 0,7 mm do drzwi w powłoce CPL  
(dopłata do standardowej wysokości drzwi)

Grupa I	Grupa II	Grupa III	Grupa IV	Grupa V	CPL 0,5 mm („60” - „90”)	CPL 0,7 mm („60” - „90”)	CPL 0,5 mm („90+” - „110”)	CPL 0,7 mm („90+” - „110”)
399/490,77	499/613,77	599/736,77	699/859,77	799/982,77	160/196,80	170/209,10	180/221,40	190/233,70



zamek listwowy



rozeta górna



zawias



bolce antywyważeniowe



zamek listwowy

## WYMIARY DRZWI

Ościeżnica drewniana stała lub regulowana:

standard: 1012x2075 mm  
opcjonalnie: 980x2075 mm, 880x2075 mm, 1012x2000 mm,  
980x2000 mm, 880x2000 mm, 1012x1950 mm, 980x1950 mm,  
880x1950 mm  
max. szerokość 1112 mm, max. wysokość 2175 mm

## SZEROKOŚĆ INWESTYCYJNA!

Szerokość 90 Plus - 1032x2075 mm.

Szerokość drzwi 1032 mm pozwala uzyskać światło przejścia min. 900 mm w przypadku otwarcia skrzydła o kąt 90°.

## WYKOŃCZENIE SKRZYDŁA

Powierzchnia gładka malowana, fornirowana, pokryta laminatem CPL o grubości od 0,2 do 0,7 mm, laminatem HPL o grubości od 0,7 do 1,0 mm lub folią drewnopodobną.

Dostępne wystrójki płaskie, wykonane z ozdobnych listew profilowanych, dekory aluminiowe (po konsultacji z Działem Sprzedaży).

## OŚCIEŻNICE

Ościeżnica malowana, fornirowana, oklejona laminatem CPL 0,15 mm, CPL 0,2 mm lub folią dopasowaną do kolorystyki skrzydła.  
**Drewniana stała sosnowa** – opcjonalnie z listwami maskującymi, ćwierćwałkiem.

**Drewniana regulowana** z panelami poszerzającymi, opaskami kątowymi oraz listwą maskującą. Opcjonalnie: opaska boczna o szerokości 210 mm i grubości 16 mm (elementy pionowe) - str. 272

## AKCESORIA I WYPOSAŻENIE

Wyposażenie standardowe:

- zawiasy obiektowe 3D firmy ECO SCHULTE typ OBX - 2 szt.
- zamek listwowy firmy FUHR z czteropunktowym ryglowaniem (2 rygle, 2 haki) na wkładkę bębnową z rozstawem 92 mm
- bolce antywyważeniowe (srebrne lub czarne) - 4 szt.
- próg dębowy w kolorze naturalnego dębu, czarnym, szarym, brązowym z listwą aluminiową zabezpieczającą przed nadmierną eksploatacją

Wyposażenie dodatkowe B-30:

- dekory aluminiowe, wystrójki, samozamykacz nawierzchniowy lub kryty, zwora elektromagnetyczna firmy DORMAKABA, kontaktron
- klamka GARDA w kolorze inox - **225/276,75**
- rozeta GARDA w kolorze inox - **90/110,70**
- komplet wkładek klasy 6 w kolorze nikiel-mat - od **180/221,40**
- klamka GARDA w kolorze czarnym - **255/313,65**
- rozeta górna GARDA w kolorze czarnym - **100/123,00**
- komplet wkładek klasy 6 w kolorze czarnym - od **235/289,05**
- szerokość 1112 mm **+10%**
- wysokość 2175 mm **+10%**
- wizjer panoramiczny - stal nierdzewna **90/110,70**; mosiądz, antracyt, czarny mat **95/116,85**

CENA (zł)  
**netto**/brutto  
(VAT 23%)

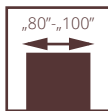

drzwi RC4 EI30, wzór 00, ościeżnica stała metalowa

# RC4 EI30

**UWAGA! W celu spełnienia warunków odporności ogniowej do drzwi należy stosować samozamykacz spełniający wymagania normy PN-EN 1154:1999/A1:2004/AC:2010.**

Drzwi wewnętrzne wejściowe stanowiące zamknięcia otworów budowlanych w ścianach wewnętrznych między klatką schodową lub korytarzem a pomieszczeniami. Otwierane do wewnątrz i na zewnątrz pomieszczenia.

Specjalna konstrukcja POL-SKONE oparta na solidnym **ramiaku drewnianym** wzmocnionym sklejką. Wypełnienie stanowi pakiet płyt wiórowych wzmocnionych prętami stalowymi. Grubość skrzydła 50 mm. Ościeżnica stała metalowa wykonana z blachy DC01 o grubości 1,5 mm, próg ze stali nierdzewnej o grubości 1,5 mm.

Odporność na włamanie: **klasa RC4** wg PN-EN 1627:2012 oraz **klasa C** wg PN-B-92270:1990

Odporność ogniowa – **klasa EI,30**

Izolacyjność akustyczna: **Rw= 37 dB, D<sub>1</sub>-35, D<sub>2</sub>-30**

Wytrzymałość mechaniczna: **klasa 4** wg PN-EN 1192:2001

Trwałość mechaniczna: **klasa 5** wg PN-EN 16034: 2014

Krajowa ocena techniczna: **ITB-KOT-2019/0804 wydanie 2**

Krajowy Certyfikat Stałości Właściwości Użytkowych

**Nr 020-UWB-2815/W**



zamek listwowy



zawias



drzwi RC4 EI30, wzór 00, ościeżnica stała metalowa







## OŚCIEŻNICA STAŁA METALOWA

szerokość [mm]	Sc Sd So		
	„80”	904	860
„90”	1004	960	980
„90 Plus”	1024	980	1000
„100”	1104	1060	1080

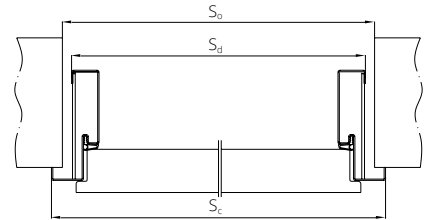

wysokość [mm]	Hc Hd Ho		
	1966	1944	1954
2066	2044	2054	
2166	2144	2154	

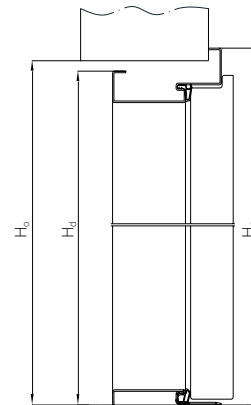

### WERSJA

skrzydło pełne 00

UNI MAT PLUS	2961/3642,03
LAMINOWANE CPL 0,2 mm	3009/3701,07
LAMISTONE CPL	3009/3701,07
SILKSTONE	3009/3701,07
SILKSTONE CPL 0,5 mm	3359/4131,57
MALOWANE <sup>1</sup> - biały	3129/3848,67
MALOWANE <sup>2</sup> - szary, beż	3229/3971,67
BLACK <sup>3</sup> / MONO <sup>4</sup>	3329/4094,67
FORNIROWANE GRUPA A	3599/4426,77
FORNIROWANE GRUPA B	3944/4851,12
FORNIROWANE GRUPA C, D	4495/5528,85
SILKWOOD / REALWOOD	4495/5528,85
<sup>1</sup> biały - RAL 9003; <sup>2</sup> szary mat - RAL 7047, beż mat - NCS S 2005 Y50R; <sup>3</sup> czarny - RAL 9005; <sup>4</sup> sage mat - NCS S 4010-G50Y, indigo mat - RAL 5011, sky blue mat - RAL 5014	

Ościeżnica metalowa stała RC4 blacha DC01 grubość 1,5 mm **1051/1292,73**

Próg ze stali nierdzewnej grubość 1,5 mm **170/209,10**

Cena skrzydła zawiera **wkładki oraz klamkę**. Podane parametry techniczne dotyczą zestawu w postaci skrzydła, ościeżnicy metalowej oraz progu ze stali nierdzewnej. **W celu spełnienia warunków krajowej oceny technicznej wymagany jest zakup całego комплекtu drzwi tj. skrzydła, ościeżnicy metalowej oraz progu ze stali nierdzewnej.**

dopłata do koloru podstawowego biały (RAL 9003)  
wg grup kolorystycznych RAL, NCS (str. 280)

Grupa I	Grupa II	Grupa III	Grupa IV	Grupa V
399/490,77	499/613,77	599/736,77	699/859,77	799/982,77



klamka i rozeta Toronto w kolorze czarnym



próg ze stali nierdzewnej

dopłata CPL 0,5 mm, CPL 0,7 mm do drzwi w powłoce CPL (dopłata do standardowej wysokości drzwi)

CPL 0,5 mm („60” - „90”)	CPL 0,7 mm („60” - „90”)	CPL 0,5 mm („90+” - „110”)	CPL 0,7 mm („90+” - „110”)
160/196,80	170/209,10	180/221,40	190/233,70

### WYMIARY DRZWI

**Drzwi z ościeżnicą metalową:**  
904x2066 mm, 1004x2066 mm, 1104x2066 mm  
max. szerokość 1104 mm, max. wysokość 2166 mm  
istnieje możliwość wykonania drzwi na niestandardowe wysokości

### SZEROKOŚĆ INWESTYCYJNA

**Szerokość 90 Plus - 1024x2066 mm.**  
**Szerokość drzwi 1024 mm pozwala uzyskać światło przejścia min. 900 mm w przypadku otwarcia skrzydła o kąt 90°.**

### WYKOŃCZENIE SKRZYDŁA

Powierzchnia gładka malowana, fornirowana, pokryta laminatem CPL o grubości od 0,2 do 0,7 mm, laminatem HPL o grubości od 0,7 do 1,0 mm lub folią drewnopodobną.  
Dostępne wystroje płaskie, wykonane z ozdobnych listew profilowanych (po konsultacji z Działem Sprzedaży).

### OŚCIEŻNICE

**Stalowa metalowa** wykonana z blachy stalowej gr. 1,5 mm standardowo malowanej proszkowo w kolorze białym (RAL 9016 i RAL 9003), szarym (RAL 7047), brązowym (RAL 8014), beżowym (NCS S 2005 Y50R), grafitowym (RAL 7024), czarnym (RAL 9005).

Istnieje możliwość malowania ościeżnic w nietypowych kolorach z palety RAL lub NCS po konsultacji z Działem Sprzedaży.

### AKCESORIA I WYPOSAŻENIE

#### Wypożyczenie standardowe:

- zamek listwowy z pięciopunktowym ryglowaniem
- zawiasy obiektywne, kątowe regulowane 3D – 3 szt.
- bolce antywyważeniowe (srebrne lub czarne) – 5 szt.
- klamka oraz rozeta Toronto firmy Axa - kolor srebrny
- komplet wkładek klasy 6 w kolorze nikiel-mat
- uszczelki pęczniące
- ościeżnica stała metalowa z blachy DC01 o grubości 1,5 mm - **1051/1292,73**
- próg stalowy ze stali nierdzewnej o grubości 1,5 mm - **170/209,10**
- brak możliwości zastosowania samozamykacza krytego

#### Wypożyczenie dodatkowe:

- szerokość „100” **+10%**
- wyższe o 100 mm **+10%**
- dopłata do laminatu CPL 0,5 mm\*: szerokość „80”-„90” - **160/196,80**; szerokość „90+”-„100” - **180/221,40**
- dopłata do laminatu CPL 0,7 mm\*: szerokość „80”-„90” - **170/209,10**; szerokość „90+”-„100” - **190/233,70**
- wystroje, samozamykacz nawierzchniowy, kontaktron
- zwora EMC 600 ALH - **510/627,30**
- wizjer panoramiczny - stal nierdzewna **90/110,70**; mosiądz, antracyt, czarny mat **95/116,85**
- zmiana koloru klamki TORONTO na kolor czarny - **70/86,10**
- zmiana koloru rozety górnej TORONTO na kolor czarny - **50/61,50**
- zmiana koloru wkładki klasy 6 na kolor czarny - od **55/67,65**
- zmiana koloru zawiasów na kolor czarny (1 szt.) - **100/123,00**
- obrzeże skrzydła w kolorze czarnym, szarym lub grafit - **60/73,80**
- samozamykacze ramieniowe, szynowe - str. 221

CENA (zł)  
**netto**/brutto  
(VAT 23%)

\* dopłata do standardowej wysokości drzwi

UWAGA! W celu spełnienia warunków odporności ogniowej do drzwi należy stosować samozamykacz spełniający wymagania normy PN-EN 1154:1999/A1:2004/AC:2010

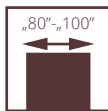

## ANTYWŁAMANIOWE POL-SKONE

# RC4

Drzwi wewnętrzne wejściowe stanowiące zamknięcia otworów budowlanych w ścianach wewnętrznych między klatką schodową lub korytarzem a pomieszczeniami. Otwierane do wewnątrz i na zewnątrz pomieszczenia. Specjalna konstrukcja POL-SKONE oparta na solidnym **ramiaku drewnianym** wzmocnionym sklejką. Wypełnienie stanowi pakiet płyt wiórowych wzmocnionych prętami stalowymi. Grubość skrzydła 50 mm. Ościeżnica stała metalowa wykonana z blachy DC01 o grubości 1,5 mm, próg ze stali nierdzewnej o grubości 1,5 mm.

- Odporność na włamanie: **klasa RC4** wg PN-EN 1627:2012 oraz **klasa C** wg PN-B-92270:1990
- Izolacyjność akustyczna: **Rw= 37 dB, D<sub>1</sub>-35, D<sub>2</sub>-30**
- Wytrzymałość mechaniczna: **klasa 4** wg PN-EN 1192:2001
- Trwałość mechaniczna: **klasa 5** wg PN-EN 12400:2004
- Krajowa ocena techniczna: **ITB-KOT-2019/0804 wydanie 2**

drzwi RC4, wzór 00, ościeżnica stała metalowa



drzwi RC4, wzór 00, ościeżnica stała metalowa





## OŚCIEŻNICA STAŁA METALOWA

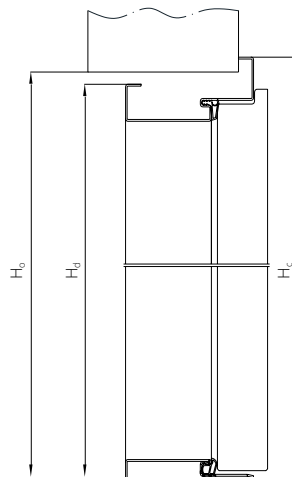
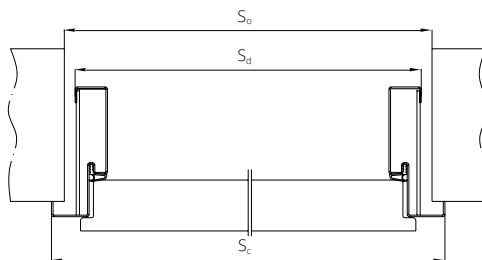

## WERSJA

skrzydło pełne 00

UNI MAT PLUS	2781/3420,63
LAMINOWANE CPL 0,2 mm	2830/3480,90
LAMISTONE CPL	2830/3480,90
SILKSTONE	2830/3480,90
SILKSTONE CPL 0,5 mm	3180/3911,40
MALOWANE <sup>1</sup> - biały	2949/3627,27
MALOWANE <sup>2</sup> - szary, beż	3049/3750,27
BLACK <sup>3</sup> / MONO <sup>4</sup>	3149/3873,27
FORNIROWANE GRUPA A	3392/4172,16
FORNIROWANE GRUPA B	3736/4595,28
FORNIROWANE GRUPA C, D	4288/5274,24
SILKWOOD / REALWOOD	4288/5274,24

<sup>1</sup>biały - RAL 9003; <sup>2</sup>szary mat - RAL 7047, beż mat - NCS S 2005 Y50R; <sup>3</sup>czarny - RAL 9005; <sup>4</sup>sage mat - NCS S 4010-G50Y, indigo mat - RAL 5011, sky blue mat - RAL 5014

Ościeznica metalowa stała RC4  
blacha DC01 grubość 1,5 mm **1051/1292,73**

Próg ze stali nierdzewnej grubość  
1,5 mm **170/209,10**

Cena skrzydła zawiera **wkładki oraz klamkę**. Podane parametry techniczne dotyczą zestawu w postaci skrzydła, ościeżnicy metalowej oraz progu ze stali nierdzewnej. **W celu spełnienia warunków krajowej oceny technicznej wymagany jest zakup całego kompletu drzwi tj. skrzydła, ościeżnicy metalowej oraz progu ze stali nierdzewnej.**



próg ze stali nierdzewnej



zamek listwowy



zamek listwowy



zawias

## WYMIARY DRZWI

## Drzwi z ościeżnicą metalową:

904x2066 mm, 1004x2066 mm, 1104x2066 mm  
Istnieje możliwość wykonania drzwi na niestandardowe wysokości. Maksymalny wymiar 1104x2166 mm

## WYKOŃCZENIE SKRZYDŁA

Powierzchnia gładka malowana, fornirowana, pokryta laminatem CPL o grubości od 0,2 do 0,7 mm, laminatem HPL o grubości od 0,7 do 1,0 mm lub folią drewnopodobną. Dostępne wystrój wykonane z ozdobnych listew profilowanych.

## OŚCIEŻNICE

Stała metalowa wykonana z blachy DC01 o grubości 1,5 mm malowana proszkowo w kolorze białym (RAL 9016 i RAL 9003),

szarym (RAL 7047), brązowym (RAL 8014), beżowym (NCS S 2005 Y50R), grafitowym (RAL 7024), czarnym (RAL 9005).

## AKCESORIA I WYPOSAŻENIE

## Wyposażenie standardowe kompletu:

- zamek listwowy z pięciopunktowym ryglowaniem
- zawiasy obiektywne, kątowe regulowane 3D - 2 szt.
- bolce antywyważeniowe (srebrne lub czarne) - 5 szt.
- komplet wkładek klasy 6 w kolorze nikiel-mat
- klamka oraz rozeta TORONTO firmy Axa - kolor srebrny
- ościeznica stała metalowa z blachy DC01 o grubości 1,5 mm **1051/1292,73**
- próg stalowy ze stali nierdzewnej o grubości 1,5 mm - **170/209,10**
- brak możliwości zastosowania samozamykacza krytego

## Wyposażenie dodatkowe:

- dopłata do laminatu CPL 0,5 mm\*:
- szerokość „80”-„90” - **160/196,80**; szerokość „90+”-„100” - **180/221,40**
- szerokość 1104 mm **+10%**, wysokość 2166 mm **+10%**
- dopłata do laminatu CPL 0,7 mm\*:
- szerokość „80”-„90” - **170/209,10**; szerokość „90+”-„100” - **190/233,70**
- dopłata za szerokość 1104 mm **+10%**
- dopłata za wysokość 2166 mm **+10%**
- zmiana koloru klamki TORONTO na kolor czarny - **70/86,10**
- zmiana koloru rozety górnej TORONTO na kolor czarny - **50/61,50**
- zmiana koloru wkładki klasy 6 na kolor czarny - od **55/67,65**
- zmiana koloru zawiasów na kolor czarny (1 szt.) - **100/123,00**
- samozamykacz nawierzchniowy, kontaktron - str. 219-223
- zmiana koloru obrzeża na kolor szary, grafit, czarny - **60/73,80**
- wizjer panoramiczny - stal nierdzewna **90/110,70**; mosiądz, antracyt, czarny mat **95/116,85**

CENA (zł)  
**netto**/brutto  
(VAT 23%)

\* dopłata do standardowej wysokości drzwi

	szerokość [mm]			wysokość [mm]		
	Sc	Sd	So	Hc	Hd	Ho
„80”	904	860	880	1966	1944	1954
„90”	1004	960	980	2066	2044	2054
„90 Plus”	1024	980	1000	2166	2144	2154
„100”	1104	1060	1080			

Kolorystyka ościeżnic metalowych (str. 239)

\*dopłata do koloru podstawowego biały (RAL 9003) wg grup kolorystycznych RAL, NCS (str. 280)

Grupa I	Grupa II	Grupa III	Grupa IV	Grupa V
<b>399/490,77</b>	<b>499/613,77</b>	<b>599/736,77</b>	<b>699/859,77</b>	<b>799/982,77</b>

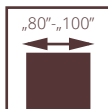

drzwi RC3 INVEST SR 37 EI30, wzór W0, ościeżnica stała metalowa

## ANTYWŁAMANIOWE POL-SKONE

# RC3 INVEST SR 37 EI30

**NOWOŚĆ**

Drzwi wewnętrzne wejściowe z korytarzy lub klatek schodowych do np. mieszkań w budynkach wielorodzinnych lub pomieszczeń w budynkach użyteczności publicznej. Produkowane zgodnie z normą PN-EN 14351-2:2018, PN EN 16034:2014-11.

Drzwi otwierane do wewnątrz pomieszczenia.

Skrzydło zbudowane z **ramiaka drewnianego oraz specjalnego wypełnienia akustycznego**. Całość oklejona obustronnie pakietem płyt HDF.

- Odporność na włamanie klasa RC3 wg PN-EN 1627:2021
- Odporność ogniowa klasa EI,30
- Izolacyjność akustyczna  $R_w = 37$  dB, D1-30, D2-30
- Wytrzymałość mechaniczna klasa 4 wg PN-EN 1192:2001
- Dymoszczelność – klasa  $S_{d,r}$ ,  $S_{200}$
- Trwałość mechaniczna: klasa 5 wg PN-EN 16034:2014-11 (200 000 cykli)



drzwi RC3 INVEST SR 37 EI30, wzór W0, ościeżnica stała metalowa





**WERSJA**

UNI MAT PLUS	<b>3250/3997,50</b>
LAMINOWANE CPL 0,2 mm	<b>3350/4120,50</b>
LAMISTONE CPL	<b>3250/3997,50</b>
SILKSTONE	<b>3250/3997,50</b>
SILKSTONE CPL 0,5 mm	<b>3600/4428,00</b>
MALOWANE <sup>1</sup> - biały	<b>3571/4392,33</b>
MALOWANE <sup>2</sup> - szary, beż	<b>3671/4515,33</b>
BLACK <sup>3</sup> / MONO <sup>4</sup>	<b>3771/4638,33</b>
FORNIROWANE GRUPA A	<b>4062/4996,26</b>
FORNIROWANE GRUPA B	<b>4189/5152,47</b>
FORNIROWANE GRUPA C, D	<b>4338/5335,74</b>
SILKWOOD / REALWOOD	<b>4338/5335,74</b>

Dopłata do kolorystyki ościeżnic metalowych (str. 239)

<sup>1</sup>biały - RAL 9003; <sup>2</sup>szary mat - RAL 7047, beż mat - NCS S 2005 Y50R; <sup>3</sup>czarny - RAL 9005; <sup>4</sup>sage mat - NCS S 4010-G50Y, indigo mat - RAL 5011, sky blue mat - RAL 5014

\*dopłata do koloru podstawowego biały (RAL 9003) dla drzwi z ościeżnicą metalową i skrzydeł wg grup kolorystycznych RAL, NCS (str. 280)

Grupa I	Grupa II	Grupa III	Grupa IV	Grupa V
<b>399/490,77</b>	<b>499/613,77</b>	<b>599/736,77</b>	<b>699/859,77</b>	<b>799/982,77</b>



próg ze stali nierdzewnej



zawias RC3 INVEST SR 37 EI30

**WYMIARY DRZWI**

**Ościeżnica stała metalowa:**  
920x2080 mm, 1020x2080 mm  
max. szerokość drzwi „100” 1120 mm, max. wysokość 2180 mm

**SZEROKOŚĆ INWESTYCYJNA**  
**Szerokość 90 Plus - 1040 mm.**  
**Szerokość drzwi 1040 mm pozwala uzyskać światło przejścia min. 900 mm w przypadku otwarcia skrzydła o kąt 90°.**

**WYKOŃCZENIE SKRZYDŁA**

Powierzchnia gładka malowana, fornirowana, pokryta laminatem CPL o grubości od 0,2 do 0,7 mm, laminatem HPL o grubości od 0,7 do 1,0 mm lub folią drewnopodobną.  
Dostępne wystrójki płaskie, wykonane z ozdobnych listew profilowanych, dekory aluminiowe (po konsultacji z Działem Sprzedaży).

**OŚCIEŻNICE**

**Stala metalowa** wykonana z blachy stalowej gr. 1,5 mm standardowo malowanej proszkowo w kolorze białym (RAL 9016 i RAL 9003), szarym (RAL 7047), brązowym (RAL 8014), beżowym (NCS S 2005 Y50R), grafitowym (RAL 7024), czarnym (RAL 9005).

Istnieje możliwość malowania ościeżnic w nietypowych kolorach z palety RAL lub NCS po konsultacji z Działem Sprzedaży.

**AKCESORIA I WYPOSAŻENIE**

**Wyposażenie standardowe:**  
- ościeżnica stała stalowa gr. 1,5 mm z uszczelką wrębową  
- zamek listwowy z czteropunktowym ryglowaniem  
- zawiasy obiektywne regulowane 3d – 2 szt.  
- bolce antywyważeniowe (srebrne lub czarne) – 4 szt.  
- próg stalowy z uszczelką wrębową  
- uszczelki pęczniące

**Wyposażenie dodatkowe:**  
- komplet wkładek klasy 6  
- klamka oraz rozeta GARDA firmy AXA z zabezpieczeniem wkładki, rozstaw 92 mm  
- zmiana koloru zawiasów na kolor czarny (1 szt.) - **100/123,00**  
- wizjer panoramiczny  
- samozamykacz nawierzchniowy ramieniowy lub szynowy

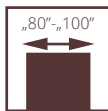

drzwi RC3 INVEST, wzór W0, ościeżnica stała metalowa

# ANTYWŁAMANIOWE POL-SKONE RC3 INVEST 37 dB

**UWAGA!** W celu spełnienia przez drzwi parametrów antywłamaniowości klamki drzwiowe powinny spełniać wymagania normy PN-EN 1906:2012 (min. klasę 3 odporności na włamanie) a wkładki bębnekowe spełniać wymagania normy PN-EN 1303:2015 (min. klasę 4 odporności związanej z kluczem oraz min. klasę 1 odporności na atak).

Drzwi wewnętrzne wejściowe z korytarzy lub klatek schodowych do np. mieszkań w budynkach wielorodzinnych, czy pomieszczeń w budynkach użyteczności publicznej.

Skrzydło zbudowane z ramiaka drewnianego, obłożonego dwiema płytami HDF. Wypełnienie stanowi specjalna konstrukcja POL-SKONE. Grubość skrzydła 57 mm.

- Odporność na włamanie klasa RC3 wg PN-EN 1627:2021
- Izolacyjność akustyczna - D1-30, D2-30, Rw=37 dB
- 4 klasa wytrzymałości mechanicznej wg PN-EN 1192:2001
- Trwałość mechaniczna: klasa 5 wg PN-EN 12400:2004
- Produkowane zgodnie z normą PN-EN 14351-2:2018



drzwi RC3 INVEST SR 37 dB, wzór W0, ościeżnica stała metalowa





## WERSJA

drzwi RC3 INVEST 37 dB  
z ościeżnicą metalową

UNI MAT PLUS	2950/3628,50
LAMINOWANE CPL 0,2 mm	2950/3628,50
LAMISTONE CPL	2950/3628,50
SILKSTONE	2950/3628,50
SILKSTONE CPL 0,5 mm	3300/4059,00
MALOWANE <sup>1</sup> - biały	3271/4023,33
MALOWANE <sup>2</sup> - szary, beż	3371/4146,33
BLACK <sup>3</sup> / MONO <sup>4</sup>	3471/4269,33
FORNIROWANE GRUPA A	3762/4627,26
FORNIROWANE GRUPA B	3889/4783,47
FORNIROWANE GRUPA C, D	4038/4966,74
SILKWOOD / REALWOOD	4038/4966,74

Dopłata do kolorystyki ościeżnic metalowych (str. 239)

<sup>1</sup>biały - RAL 9003; <sup>2</sup>szary mat - RAL 7047, beż mat - NCS S 2005 Y50R; <sup>3</sup>czarny - RAL 9005;<sup>4</sup>sage mat - NCS S 4010-G50Y, indigo mat - RAL 5011, sky blue mat - RAL 5014

\*dopłata do koloru podstawowego biały (RAL 9003) dla drzwi z ościeżnicą metalową i skrzydeł wg grup kolorystycznych RAL, NCS (str. 280)

Grupa I	Grupa II	Grupa III	Grupa IV	Grupa V
399/490,77	499/613,77	599/736,77	699/859,77	799/982,77

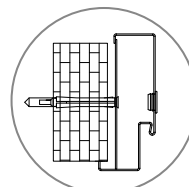
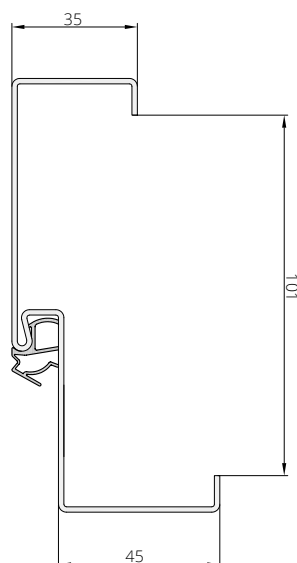
otwór montażowy kotwy  
w centrum profilu na  
piersi ościeżnicy

próg ze stali nierdzewnej



zawias RC3 INVEST 37dB

WYMIARY  
DRZWI

## Ościeżnica stała metalowa:

920x2080 mm, 1020x2080 mm

max. szerokość drzwi „100” 1120 mm, max. wysokość 2180 mm

## SZEROKOŚĆ INWESTYCYJNA

Szerokość 90 Plus - 1040 mm.

Szerokość drzwi 1040 mm pozwala uzyskać światło przejścia min. 900 mm w przypadku otwarcia skrzydła o kąt 90°.

WYKOŃCZENIE  
SKRZYDŁA

Powierzchnia gładka malowana, fornirowana, pokryta laminatem CPL o grubości od 0,2 do 0,7 mm, laminatem HPL o grubości od 0,7 do 1,0 mm lub folią drewnopodobną.

Dostępne wystroje płaskie, wykonane z ozdobnych listew profilowanych, dekory aluminiowe (po konsultacji z Działem Sprzedaży).

## OŚCIEŻNICE

Stalowa metalowa wykonana z blachy stalowej gr. 1,5 mm standardowo malowanej proszkowo w kolorze białym (RAL 9016 i RAL 9003), szarym (RAL 7047), brązowym (RAL 8014), beżowym (NCS S 2005 Y50R), grafitowym (RAL 7024), czarnym (RAL 9005).

Istnieje możliwość malowania ościeżnic w nietypowych kolorach z palety RAL lub NCS po konsultacji z Działem Sprzedaży.

AKCESORIA  
I WYPOSAŻENIE

## Wyposażenie standardowe RC3 INVEST 37 dB:

- ościeżnica metalowa RC3 INVEST
- próg ze stali nierdzewnej z uszczelką wrębową
- bolce antywyważeniowe (srebrne lub czarne) – 4 szt.
- zawiasy obiektywne regulowane 3D – 2 szt.
- zamek listwowy wpuszczany z czteropunktowym ryglowaniem (2 rygle, 2 haki), rozstaw 92 mm, kolor srebrny

## Wyposażenie dodatkowe:

- dopłata do laminatu CPL 0,5 mm\*: szerokość „80”-„90” - 160/196,80; szerokość „90+”-„100” - 180/221,40
- dopłata do laminatu CPL 0,7 mm\*: szerokość „80”-„90” - 170/209,10; szerokość „90+”-„100” - 190/233,70
- wystroje, samozamykacz nawierzchniowy, zwora elektromagnetyczna firmy DORMAKABA, kontaktron - str. 219-223
- zmiana koloru klamki GARDA na kolor czarny - 30/36,90
- zmiana koloru rozety górnej GARDA na kolor czarny - 10/12,30
- zmiana koloru wkładki klasy 6 na kolor czarny - 55/67,65
- szerokość drzwi „100” +10%
- drzwi wyższe o 100 mm +10%
- zmiana koloru obrzeża na kolor szary, grafit, czarny - 60/73,80
- zmiana koloru zawiasów na kolor czarny (1 szt.) - 100/123,00
- wizjer panoramiczny - stal nierdzewna 90/110,70; mosiądz, antracyt, czarny mat 95/116,85
- klamka GARDA w kolorze inox (drzwi RC3 INVEST 37 dB) - 225/276,75
- rozeta GARDA w kolorze inox (drzwi RC3 INVEST 37 dB) - 90/110,70
- komplet wkładek w kolorze inox (drzwi RC3 INVEST 37 dB) - od 180/221,40

CENA (zł)  
netto/brutto  
(VAT 23%)

\* dopłata do standardowej wysokości drzwi

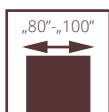

drzwi RC3, wzór W0, ościeżnica stała drewniana

## ANTYWŁAMANIOWE POL-SKONE

# RC3 RC3 INVEST

**UWAGA!** W celu spełnienia przez drzwi parametrów antywłamaniowości klamki drzwiowe powinny spełniać wymagania normy PN-EN 1906:2012 (min. klasę 3 odporności na włamanie) a wkładki bębnekowe spełniające wymagania normy PN-EN 1303:2015 (min. klasę 4 odporności związanej z kluczem oraz min. klasę 1 odporności na atak).

Drzwi wewnętrzne wejściowe z korytarzy lub klatek schodowych do np. mieszkań w budynkach wielorodzinnych, czy pomieszczeń w budynkach użyteczności publicznej.

Skrzydło zbudowane z ramiaka drewnianego, obłożonego dwiema płytami HDF. Wypełnienie stanowi specjalna konstrukcja POL-SKONE. Grubość skrzydła 50 mm.

- Odporność na włamanie klasa RC3 wg PN-EN 1627:2012
- Izolacyjność akustyczna - D1-30, D2-30, Rw=32 dB
- 4 klasa wytrzymałości mechanicznej wg PN-EN 1192:2001
- Krajowa Ocena Techniczna ITB -KOT-2018/0713 wydanie 2



drzwi RC3, wzór W0, ościeżnica stała drewniana



drzwi RC3 INVEST, wzór W0, ościeżnica stała metalowa



## RC3



## RC3 INVEST



**OŚCIEŻNICA REGULOWANA  
DO DRZWI WEJŚCIOWYCH**  
- str. 190

WERSJA	drzwi RC3 z ościeżnicą drewnianą
UNI MAT PLUS	2022/2487,06
LAMINOWANE CPL 0,2 mm	2184/2686,32
LAMISTONE CPL	2059/2532,57
SILKSTONE	2059/2532,57
SILKSTONE CPL 0,5 mm	2409/2963,07
MALOWANE <sup>1</sup> - biały	2478/3047,94
MALOWANE <sup>2</sup> - szary, beż	2578/3170,94
BLACK <sup>3</sup> / MONO <sup>4</sup>	2678/3293,94
FORNIROWANE GRUPA A	2850/3505,50
FORNIROWANE GRUPA B	3001/3691,23
FORNIROWANE GRUPA C, D	3151/3875,73
SILKWOOD / REALWOOD	3151/3875,73

WERSJA	drzwi RC3 INVEST z ościeżnicą metalową
UNI MAT PLUS	2634/3239,82
LAMINOWANE CPL 0,2 mm	2634/3239,82
LAMISTONE CPL	2634/3239,82
SILKSTONE	2634/3239,82
SILKSTONE CPL 0,5 mm	2984/3670,32
MALOWANE <sup>1</sup> - biały	2951/3629,73
MALOWANE <sup>2</sup> - szary, beż	3051/3752,73
BLACK <sup>3</sup> / MONO <sup>4</sup>	3151/3875,73
FORNIROWANE GRUPA A	3394/4174,62
FORNIROWANE GRUPA B	3553/4370,19
FORNIROWANE GRUPA C, D	3713/4566,99
SILKWOOD / REALWOOD	3713/4566,99

<sup>1</sup>biały - RAL 9003; <sup>2</sup>szary mat - RAL 7047, beż mat - NCS S 2005 Y50R; <sup>3</sup>czarny - RAL 9005; <sup>4</sup>sage mat - NCS S 4010-G50Y, indigo mat - RAL 5011, sky blue mat - RAL 5014

\*dopłata do koloru podstawowego biały (RAL 9003) dla drzwi z ościeżnicą drewnianą i skrzydeł wg grup kolorystycznych RAL, NCS (str. 280)

Grupa I	Grupa II	Grupa III	Grupa IV	Grupa V
399/490,77	499/613,77	599/736,77	699/859,77	799/982,77

Dopłata do kolorystyki ościeżnic metalowych (str. 239)

## OŚCIEŻNICA STAŁA METALOWA RC3 INVEST

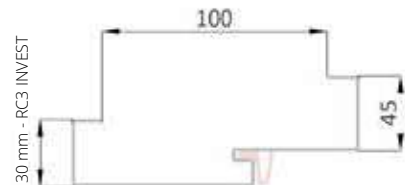

Dla drzwi RC3 z ościeżnicą metalową istnieje możliwość zamówienia ościeżnicy metalowej z elektrozapczepem awersyjnym BIRA ES 1 (symetryczna) - str. 221

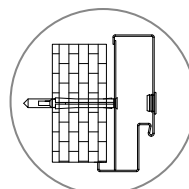

otwór montażowy kotwy w centrum profilu na pierś ościeżnicy

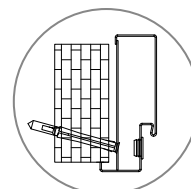

otwór montażowy kotwy w felcu ościeżnicy

UWAGA: NOWA SZEROKOŚĆ OPASKI



klamka



zawias

## WYMIARY DRZWI

**RC3**  
Ościeżnica drewniana stała lub regulowana:  
1012x2075 mm, 980x2075 mm, 880x2075 mm,  
1012x2000 mm, 980x2000 mm, 880x2000 mm,  
1012x1950 mm, 980x1950 mm, 880x1950 mm.  
max. szerokość drzwi „100” 1112 mm, max. wysokość 2175 mm

**RC3 INVEST**  
Ościeżnica stała metalowa:  
924x2077 mm, 1024x2077 mm

**SZEROKOŚĆ INWESTYCYJNA**  
Szerokość 90 Plus - 1032 mm.  
Szerokość drzwi 1032 mm pozwala uzyskać światło przejścia min. 900 mm w przypadku otwarcia skrzydła o kąt 90°.

**SZEROKOŚĆ INWESTYCYJNA**  
Szerokość 90 Plus - 1044 mm.  
Szerokość drzwi 1044 mm pozwala uzyskać światło przejścia min. 900 mm w przypadku otwarcia skrzydła o kąt 90°.

## WYKOŃCZENIE SKRZYDŁA

Powierzchnia gładka malowana, fornirowana, pokryta laminatem CPL o grubości od 0,2 do 0,7 mm, laminatem HPL o grubości od 0,7 do 1,0 mm lub folią drewnopodobną. Dostępne wystroje płaskie, wykonane z ozdobnych listew profilowanych, dekory aluminiowe (po konsultacji z Działem Sprzedaży).

## OŚCIEŻNICE

Ościeżnica malowana, fornirowana, oklejona laminatem CPL 0,15 mm, CPL 0,2 mm lub folią dopasowaną do kolorystyki skrzydła.

**Drewniana stała sosnowa** – opcjonalnie z listwami maskującymi, ćwierćwałkiem.

**Drewniana regulowana** z panelami poszerzającymi, opaskami kątowymi oraz listwą maskującą.  
Opcjonalnie: opaska boczna o szerokości 210 mm i grubości 16 mm (elementy pionowe) - str. 272

## AKCESORIA I WYPOSAŻENIE

**Wypożyczenie standardowe RC3:**  
- 4 zawiasy czopowe regulowane w 3 płaszczyznach firmy OTLAV  
- zamek listwowy firmy FUHR z czteropunktowym ryglowaniem (2 rygle, 2 haki) na wkładkę bębnową z rozstawem 92 mm  
- bolce antywyważeniowe – 5 szt.  
- próg dębowy w kolorze naturalnego dębu, czarnym, szarym, brązowym z listwą aluminiową zabezpieczającą przed nadmierną eksploatacją

**Wypożyczenie standardowe RC3 INVEST:**  
- ościeżnica metalowa RC3 INVEST  
- próg ze stali nierdzewnej  
- zamek listwowy wpuszczany z czteropunktowym ryglowaniem (2 rygle, 2 haki), rozstaw 92 mm, kolor srebrny  
- zawiasy czopowe regulowane w 3 płaszczyznach w kolorze srebrnym - 4 szt.  
- bolce antywyważeniowe (srebrne lub czarne) – 5 szt.  
- rozeta GARDA w kolorze inox  
- klamka GARDA (rozstaw 92 mm) w kolorze inox  
- komplet wkładek klasy 6 w kolorze nikiel-mat

**Wypożyczenie dodatkowe:**  
- dopłata do laminatu CPL 0,5 mm\*: szerokość „80”-„90” - 160/196,80; szerokość „90+”-„100” - 180/221,40  
- dopłata do laminatu CPL 0,7 mm\*: szerokość „80”-„90” - 170/209,10; szerokość „90+”-„100” - 190/233,70  
- szerokość 1104 mm **+10%**, wysokość 2166 mm **+10%**  
- wystroje, samozamykacz nawierzchniowy lub kryty, zwora elektromagnetyczna firmy DORMAKABA, kontaktron - str. 219-223  
- zamiana progu dębowego na próg ze stali nierdzewnej - 80/98,40  
- aluminiowe dekory, nowe wzory - str. 217  
- klamka GARDA w kolorze inox - 225/276,75  
- rozeta GARDA w kolorze inox - 90/110,70  
- komplet wkładek klasy 6 w kolorze nikiel-mat - od 160/196,80  
- klamka GARDA w kolorze czarnym - 255/313,65  
- rozeta górna GARDA w kolorze czarnym - 100/123,00  
- komplet wkładek klasy 6 w kolorze czarnym - od 210/258,30  
- szerokość drzwi „100” 1112 mm **+10%**  
- wysokość 2175 mm **+10%**  
- zmiana koloru progu dębowego standard na kolor czarny, szary, brąz - **bez dopłaty** (str. 223)  
- zmiana koloru obrzeża na kolor szary, grafit, czarny - 60/73,80  
- wizjer panoramiczny - stal nierdzewna 90/110,70; mosiądz, antracyt, czarny mat 95/116,85  
- elektrozapczep do drzwi RC3 INVEST - str. 221

CENA (zł)  
**netto**/brutto  
(VAT 23%)

\* dopłata do standardowej wysokości drzwi

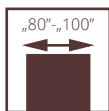

# ANTYWŁAMANIOWE POL-SKONE CERBER PLUS RC2

Drzwi wewnętrzne wejściowe z korytarzy lub klatek schodowych do np. mieszkań w budynkach wielorodzinnych czy pomieszczeń w budynkach użyteczności publicznej.

Drzwi z ościeżnicą drewnianą stałą i regulowaną lub metalową. Skrzydło zbudowane z **ramiaka drewnianego**, obłożone dwiema płytami HDF. Wypełnienie stanowi płyta otworowana, opcjonalnie płyta pełna, lub specjalna konstrukcja POL-SKONE (wersja 37 dB). Nominalna grubość skrzydła wynosi 46 mm.

**izolacyjność akustyczna:**  
klasa D1 – 25, D2 – 25, **klasa Rw=27 dB** (wypełnienie płyta otworowana lub pełna, drzwi z progim lub uszczelką opadającą)  
klasa D1 – 30, D2 – 30, **klasa Rw=37 dB** (wypełnienie POL-SKONE, drzwi z uszczelką opadającą)  
klasa D1 – 35, D2 – 30, **klasa Rw=37 dB** (wypełnienie POL-SKONE, drzwi z progim)  
**odporność na włamanie: klasa RC2 wg PN-EN 1627:2012**  
**3 klasa mechaniczna wg PN-EN 1192:2001**  
**Krajowa Ocena Techniczna ITB-KOT-2019/0742 wydanie 1**

drzwi CERBER PLUS RC2, wzór 00, ościeżnica stała metalowa



drzwi CERBER PLUS RC2, wzór 00, ościeżnica drewniana regulowana jednostronnie





WERSJA	pełne 00		37 dB 00	
	z ościeżnicą stałą z drewnianą	z ościeżnicą stałą metalową	z ościeżnicą stałą z drewnianą	z ościeżnicą stałą metalową
UNI MAT PLUS	2021/2485,83	2056/2528,88	2321/2854,83	2341/2879,43
LAMINOWANE CPL 0,2 mm	2172/2671,56	2198/2703,54	2470/3038,10	2483/3054,09
LAMISTONE CPL	2021/2485,83	2056/2528,88	2321/2854,83	2341/2879,43
SILKSTONE	2021/2485,83	2056/2528,88	2321/2854,83	2341/2879,43
SILKSTONE CPL 0,5 mm	2371/2916,33	2406/2959,38	2671/3285,33	2691/3309,93
MALOWANE <sup>1</sup> - biały	2470/3038,10	2483/3054,09	2770/3407,10	2768/3404,64
MALOWANE <sup>2</sup> - szary, beż	2570/3161,10	2583/3177,09	2870/3530,10	2868/3527,64
BLACK <sup>3</sup> / MONO <sup>4</sup>	2670/3284,10	2683/3300,09	2970/3653,10	2968/3650,64
FORNIROWANE GRUPA A	2775/3413,25	2668/3281,64	3111/3826,53	2974/3658,02
FORNIROWANE GRUPA B	2943/3619,89	2820/3468,60	3279/4033,17	3126/3844,98
FORNIROWANE GRUPA C, D	3111/3826,53	2974/3658,02	3447/4239,81	3279/4033,17
SILKWOOD / REALWOOD	3111/3826,53	2974/3658,02	3447/4239,81	3279/4033,17

<sup>1</sup>biały - RAL 9003; <sup>2</sup>szary mat - RAL 7047, beż mat - NCS S 2005 Y50R; <sup>3</sup>czarny - RAL 9005; <sup>4</sup>sage mat - NCS S 4010-G50Y, indigo mat - RAL 5011, sky blue mat - RAL 5014  
Podane parametry techniczne dotyczą zestawu w postaci skrzydła, ościeżnicy metalowej oraz proggu. W celu spełnienia warunków krajowej oceny technicznej wymagany jest zakup całego kompletu drzwi tj. skrzydła, ościeżnicy oraz proggu.  
Kolorystyka ościeżnic metalowych (str. 239)

dopłata CPL 0,5 mm, CPL 0,7 mm do drzwi w powłoce CPL (dopłata do standardowej wysokości drzwi)

CPL 0,5 mm („60” - „90”)	CPL 0,7 mm („60” - „90”)	CPL 0,5 mm („90+” - „110”)	CPL 0,7 mm („90+” - „110”)
160/196,80	170/209,10	180/221,40	190/233,70

dopłata do koloru podstawowego biały (RAL 9003) wg grup kolorystycznych RAL, NCS (str. 280)

Grupa I	Grupa II	Grupa III	Grupa IV	Grupa V
399/490,77	499/613,77	599/736,77	699/859,77	799/982,77

ościeżnica metalowa	775/953,25
próg drewniany dębowy	90/110,70

**CENA DRZWI = CENA SKRZYDŁA  
+ CENA OŚCIEŻNICY + CENA PROGU**



zamek listwowy



zamek listwowy



zawias



próg dębowy do ościeżnicy drewnianej

**WYMIARY DRZWI**

Drzwi z ościeżnicą drewnianą stałą lub regulowaną:  
895x2067 mm, 995x2067 mm, 895x2000 mm, 995x2000 mm,  
895x1950 mm, 995x1950 mm  
max. szerokość 1095 mm, max. wysokość 2267 mm

Drzwi z ościeżnicą metalową stałą:  
917x2078 mm, 1017x2078 mm, 917x2011 mm, 1017x2011 mm,  
917x1961 mm, 1017x1961 mm  
max. szerokość 1117 mm, max. wysokość 2278 mm

**SZEROKOŚĆ INWESTYCYJNA**  
Szerokość 90 Plus - 1005x2067 mm.  
Szerokość drzwi 1005 mm pozwala uzyskać światło przejścia min. 900 mm w przypadku otwarcia skrzydła o kąt 90°.

**SZEROKOŚĆ INWESTYCYJNA**  
Szerokość 90 Plus - 1027x2078 mm.  
Szerokość drzwi 1027 mm pozwala uzyskać światło przejścia min. 900 mm w przypadku otwarcia skrzydła o kąt 90°.

**WYKOŃCZENIE SKRZYDŁA**

Powierzchnia gładka malowana, fornirowana, pokryta laminatem CPL o grubości od 0,2 do 0,7 mm, laminatem HPL o grubości od 0,7 do 1,0 mm lub folią drewnopodobną.  
Dostępne wystroje płaskie, wykonane z ozdobnych listew profilowanych, dekory aluminiowe.

**OŚCIEŻNICE**

Ościeżnica malowana, fornirowana, oklejona laminatem CPL 0,15 mm, CPL 0,2 mm lub folią dopasowaną do kolorystyki skrzydła.  
**Drewniana stała sosnowa** – opcjonalnie z listwami maskującymi, ćwierćwałkiem.  
**Drewniana regulowana** z panelami poszerzającymi, opaskami kątowymi oraz listwą maskującą.

**Stała metalowa** wykonana z blachy o grubości 1,5 mm malowana proszkowo w kolorze białym (RAL 9016 i RAL 9003), szarym (RAL 7047), brązowym (RAL 8014), beżowym (NCS S 2005 Y50R), grafitowym (RAL 7024), czarnym (RAL 9005). Istnieje możliwość malowania ościeżnic w nietypowych kolorach z palety RAL lub NCS po konsultacji z Działem Sprzedaży.

**AKCESORIA I WYPOSAŻENIE**

**Wyposażenie standardowe:**  
Drzwi z ościeżnicą drewnianą (stałą lub regulowaną)  
- zawiasy czopowe wkręcane regulowane – 3 szt.  
- zamek listwowy z czteropunktowym ryglowaniem  
- blachy zaczepowe, regulowane, wzmocnione (nie dot. drzwi z ościeżnicą metalową)  
- bolce antywyważeniowe (srebrne lub czarne) – 3 szt.  
- wizjer Ø15  
- próg dębowy w kolorze naturalnego dębu, czarnym, szarym, brązowym z listwą aluminiową zabezpieczającą przed nadmierną eksploatacją (do ościeżnicy drewnianej)  
- próg dębowy (dotyczy ościeżnicy metalowej)  
**Wyposażenie dodatkowe:**  
- wypełnienie z płyty pełnej - 150/184,50  
- dekory aluminiowe - str. 217 (nie dotyczy wersji 37 dB)  
- komplet wkładek minimum klasy 4  
- klamki i rozety minimum klasy 2  
- uszczelka opadająca (bez proggu) - 260/319,80  
- wystroje - str. 202

- osłonki na zawiasy (1 szt.):  
biały/brąz - 10/12,30, chrom/nikiel mat - 25/30,75  
- zamiana proggu dębowego na próg ze stali nierdzewnej (dotyczy ościeżnicy metalowej) - 80/98,40  
- klamka GARDA w kolorze czarnym - 255/313,65  
- klamka GARDA w kolorze inox - 225/276,75  
- rozeta górna GARDA w kolorze czarnym - 100/123,00  
- rozeta górna GARDA w kolorze inox - 90/110,70  
- komplet wkładek klasy 6 w kolorze czarnym - 210/258,30  
- komplet wkładek klasy 6 w kolorze nikiel-mat - 160/196,80  
- szerokość 1095 mm +10% (ość. drewniana)  
- szerokość 1117 mm +10% (ość. metalowa)  
- wysokość 2167 mm +10% (ość. drewniana)  
- wysokość 2178 mm +10% (ość. metalowa)  
- wysokość 1950 mm +10% (ość. drewniana)  
- wysokość 1961 mm, 2011 mm +10% (ość. metalowa)  
- wysokość 2267 mm +20% (ość. drewniana)  
- wysokość 2278 mm +20% (ość. metalowa)  
- zmiana koloru obrzeża na kolor szary, grafit, czarny - 60/73,80  
- wizjer panoramiczny - stal nierdzewna 90/110,70; mosiądz, antracyt, czarny mat 95/116,85

CENA (zł)  
netto/brutto  
(VAT 23%)

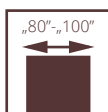

# WEWNĘTRZNE WEJŚCIOWE CERBER PLUS

Drzwi z ościeżnicą drewnianą lub metalową. Skrzydło zbudowane z ramiaka drewnianego, obłożone dwiema płytami HDF. Wypełnienie stanowi płyta otworowana, opcjonalnie płyta pełna lub specjalna konstrukcja POL-SKONE (wersja 37dB). Nominalna grubość skrzydła 46 mm.

izolacyjność akustyczna:  
klasa D1 – 25, D2 – 25, klasa Rw=27 dB (wypełnienie płyta otworowana lub pełna, drzwi z progim lub uszczelką opadającą)  
klasa D1 – 30, D2 – 30, klasa Rw=37 dB (wypełnienie POL-SKONE, drzwi z uszczelką opadającą)  
klasa D1 – 35, D2 – 30, klasa Rw=37 dB (wypełnienie POL-SKONE, drzwi z progim)  
3 klasa mechaniczna wg normy PN-EN 1192:2001  
Krajowa Ocena Techniczna ITB-KOT-2019/0742 wydanie 1

drzwi CERBER PLUS, wzór 00, ościeżnica stała drewniana



drzwi CERBER PLUS, wzór 00, ościeżnica drewniana regulowana jednostronnie





OŚCIEŻNICA REGULOWANA  
DO DRZWI WEJŚCIOWYCH  
- str. 190

WERSJA	pełne 00		37 dB 00	
	z ościeżnicą stałą drewnianą	z ościeżnicą stałą metalową	z ościeżnicą stałą drewnianą	z ościeżnicą stałą metalową
UNI MAT PLUS	1740/2140,20	1847/2271,81	2149/2643,27	2144/2637,12
LAMINOWANE CPL 0,2 mm	1880/2312,40	1984/2440,32	2398/2949,54	2373/2918,79
LAMISTONE CPL	1740/2140,20	1847/2271,81	2149/2643,27	2144/2637,12
SILKSTONE	1740/2140,20	1847/2271,81	2149/2643,27	2144/2637,12
SILKSTONE CPL 0,5 mm	2090/2570,70	2197/2702,31	2499/3073,77	2494/3067,62
MALOWANE <sup>1</sup> - biały	2066/2541,18	2166/2664,18	2554/3141,42	2518/3097,14
MALOWANE <sup>2</sup> - szary, beż	2166/2664,18	2266/2787,18	2654/3264,42	2618/3220,14
BLACK <sup>3</sup> / MONO <sup>4</sup>	2266/2787,18	2366/2910,18	2754/3387,42	2718/3343,14
FORNIROWANE GRUPA A	2160/2656,80	2328/2863,44	2938/3613,74	2758/3392,34
FORNIROWANE GRUPA B	2344/2883,12	2511/3088,53	3138/3859,74	2935/3610,05
FORNIROWANE GRUPA C, D	2456/3020,88	2622/3225,06	3288/4044,24	3069/3774,87
SILKWOOD / REALWOOD	2456/3020,88	2622/3225,06	3288/4044,24	3069/3774,87

<sup>1</sup>biały - RAL 9003; <sup>2</sup>szary mat - RAL 7047, beż mat - NCS S 2005 Y50R; <sup>3</sup>czarny - RAL 9005; <sup>4</sup>sage mat - NCS S 4010-G50Y, indigo mat - RAL 5011, sky blue mat - RAL 5014  
Kolorystyka ościeżnic metalowych (str. 239)  
dopłata do koloru podstawowego biały (RAL 9003) wg grup kolorystycznych RAL, NCS (str. 280)

Grupa I	Grupa II	Grupa III	Grupa IV	Grupa V
399/490,77	499/613,77	599/736,77	699/859,77	799/982,77

dopłata CPL 0,5 mm, CPL 0,7 mm do drzwi w powłoce CPL (dopłata do standardowej wysokości drzwi)

CPL 0,5 mm („60” - „90”)	CPL 0,7 mm („60” - „90”)	CPL 0,5 mm („90+” - „110”)	CPL 0,7 mm („90+” - „110”)
160/196,80	170/209,10	180/221,40	190/233,70

Podane parametry techniczne dotyczą zestawu w postaci skrzydła, ościeżnicy metalowej oraz progów.  
W celu spełnienia warunków Krajowej Oceny Technicznej wymagany jest zakup całego kompletu drzwi tj. skrzydła, ościeżnicy oraz progów.

ościeżnica metalowa	775/953,25
próg drewniany dębowy	90/110,70



klamka



rozeta górna



rozeta górna



próg dębowy

**WYMIARY DRZWI**

Drzwi z ościeżnicą drewnianą stałą lub regulowaną:  
855x2067 mm, 895x2067 mm, 995x2067 mm, 895x2000 mm, 995x2000 mm, 895x1950 mm, 995x1950 mm  
max. szerokość drzwi „100” - 1095 mm, max. wysokość 2267 mm

Drzwi z ościeżnicą metalową stałą:  
917x2078 mm, 1017x2078 mm, 917x2011 mm, 1017x2011 mm, 917x1961 mm, 1017x1961 mm  
max. szerokość drzwi „100” - 1117 mm, max. wysokość 2278 mm

**SZEROKOŚĆ INWESTYCYJNA**  
Szerokość 90 Plus - 1005 mm.  
Szerokość drzwi 1005 mm pozwala uzyskać światło przejścia min. 900 mm w przypadku otwarcia skrzydła o kąt 90°.

**SZEROKOŚĆ INWESTYCYJNA**  
UWAGA! Szerokość 90 Plus - 1027 mm.  
Szerokość drzwi 1027 mm pozwala uzyskać światło przejścia min. 900 mm w przypadku otwarcia skrzydła o kąt 90°.

**WYKOŃCZENIE SKRZYDŁA**

Powierzchnia gładka malowana, fornirowana, pokryta laminatem CPL o grubości od 0,2 do 0,7 mm, laminatem HPL o grubości od 0,7 do 1,0 mm lub folią drewnopodobną. Dostępne wystrójki płaskie, wykonane z ozdobnych listew profilowanych, dekory aluminiowe.

**OŚCIEŻNICE**

Ościeżnica malowana, fornirowana, oklejona laminatem CPL 0,15 mm, CPL 0,2 mm lub folią dopasowaną do kolorystyki skrzydła.  
**Drewniana stała sosnowa** – opcjonalnie z listwami maskującymi, ćwierćwałkiem.  
**Drewniana regulowana** z panelami poszerzającymi, opaskami kątowymi oraz listwą maskującą.

**Stala metalowa** wykonana z blachy o grubości 1,5 mm malowana proszkowo w kolorze białym (RAL 9016 i RAL 9003), szarym (RAL 7047), brązowym (RAL 8014), beżowym (NCS S 2005 Y50R), grafitowym (RAL 7024), czarnym (RAL 9005).

Istnieje możliwość malowania ościeżnic w nietypowych kolorach z palety RAL lub NCS po konsultacji z Działem Sprzedaży.

**AKCESORIA I WYPOSAŻENIE**

**Wyposażenie standardowe:**  
Drzwi z ościeżnicą drewnianą  
- zawiasy czopowe regulowane w 3 płaszczyznach firmy OTLAV – 3 szt.  
- dwa niezależne zamki trzybolcowe na wkładkę patentową  
- bolce antywyważeniowe (srebrne lub czarne) – 2 szt.  
- wizjer Ø15  
- próg dębowy w kolorze naturalnego dębu, czarnym, szarym, brązowym z listwą aluminiową zabezpieczającą przed nadmierną eksploatacją  
- wzmocnione blachy zaczepowe zamków  
Drzwi z ościeżnicą metalową  
- zawiasy czopowe regulowane w 3 płaszczyznach firmy OTLAV – 3 szt.  
- dwa niezależne zamki trzybolcowe na wkładkę patentową  
- bolce antywyważeniowe (srebrne lub czarne) – 2 szt.  
- wizjer Ø15  
- próg dębowy w kolorze naturalnego dębu, czarnym, szarym, brązowym  
**Wyposażenie dodatkowe:**  
- wypełnienie z płyty pełnej - 150/184,50  
- zawias z funkcją domykającą (tylko do ościeżnicy drewnianej) - 75/92,25  
- uszczelka opadająca (bez progów) - 260/319,80  
- osłonki na zawiasy (1 szt.) :  
biały/brąz - 10/12,30, chrom/nikiel mat - 25/30,75

- zamiana progów dębowych na próg ze stali nierdzewnej (dotyczy ościeżnicy metalowej) - 80/98,40  
- aluminiowe dekory, nowe wzory - str. 217  
- klamka GARDA w kolorze inox - 225/276,75  
- rozeta górna GARDA w kolorze inox - 90/110,70  
- klamka GARDA w kolorze czarnym - 255/313,65  
- rozeta górna GARDA w kolorze czarnym - 100/123,00  
- komplet wkładek klasy 6 w kolorze czarnym - 210/258,30  
- komplet wkładek klasy 6 w kolorze nikiel-mat - 160/196,80  
- szerokość 1095 mm +20% (ość. drewniana)  
- wysokość 2167 mm +10% (ość. drewniana)  
- wysokość 2267 mm +20% (ość. drewniana)  
- szerokość 1117 mm +10% (ość. metalowa)  
- wysokość 2178 mm +10% (ość. metalowa)  
- wysokość 2278 mm +20% (ość. metalowa)  
- wysokość 1950 mm, 2000 mm +10% (ość. drewniana)  
- zmiana koloru obrzeża na kolor szary, grafit, czarny - 60/73,80  
- wizjer panoramiczny - stal nierdzewna 90/110,70; antracyt, czarny mat 95/116,85  
- wystrójki - str. 202

CENA (zł)  
netto/brutto  
(VAT 23%)

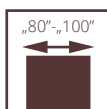

drzwi AKUSTIK 42 dB, ościeżnica stała metalowa

AKUSTYCZNE  
POL-SKONE

# AKUSTIK 42 dB

Skrzydło zbudowane z płyty wiórowej oklejonej obustronnie płytą HDF. Nominalna grubość skrzydła 57 mm. Skrzydło dodatkowo wyposażone w standardzie w uszczelki opadające.

- izolacyjność akustyczna klasa  $D_1 - 35$ ,  $D_2 - 35$ , klasa  $R_w=42$  dB
- 4 klasa wytrzymałości mechanicznej wg normy PN-EN 1192:2001
- 5 klasa trwałości mechanicznej 100 000 cykli
- drzwi dopuszczone do sprzedaży na podstawie normy PN-EN 14351-2:2018



drzwi AKUSTIK 42 dB, ościeżnica stała metalowa



## AKUSTIK 42 dB



### OŚCIEŻNICA METALOWA STAŁA AKUSTIK

„80”, „90”, „90 plus”	„100”
890/1094,70	1030/1266,90

### OŚCIEŻNICA METALOWA REGULOWANA AKUSTIK

symbol	zakres w mm	„80”, „90”, „90 plus”	„100”
SR1	110-140	1400/1722,00	1540/1894,20
SR2	140-170	1400/1722,00	1540/1894,20
SR3	170-200	1610/1980,30	1750/2152,50
SR4	200-230	1610/1980,30	1750/2152,50
SR5	230-260	1625/1998,75	1765/2170,95
SR6	260-290	1625/1998,75	1765/2170,95
SR7	290-320	1640/2017,20	1780/2189,40
SR8	320-350	1640/2017,20	1780/2189,40

Kolorystyka ościeżnic metalowych (str. 239)

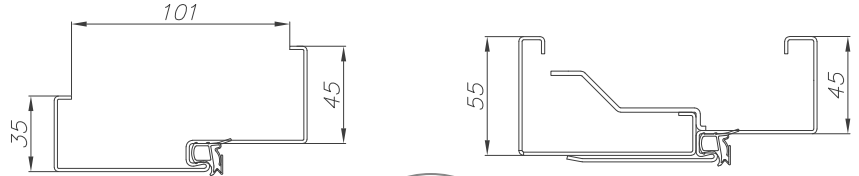

### WERSJA

	pełne 42 dB
LAMINOWANE CPL 0,2 mm	2260/2779,80
UNI MAT PLUS	2260/2779,80
LAMISTONE	2260/2779,80
SILKSTONE	2260/2779,80
SILKSTONE CPL 0,5 mm	2610/3210,30
MALOWANE <sup>1</sup> - biały	2710/3333,30
MALOWANE <sup>2</sup> - szary, beż	2810/3456,30
BLACK <sup>3</sup> / MONO <sup>4</sup>	3010/3702,30
FORNIROWANE GRUPA A	3042/3741,66
FORNIROWANE GRUPA B	3197/3932,31
FORNIROWANE GRUPA C, D	3347/4116,81
SILKWOOD / REALWOOD	3347/4116,81

<sup>1</sup>biały - RAL 9003; <sup>2</sup>szary mat - RAL 7047, beż mat - NCS S 2005 Y50R; <sup>3</sup>czarny - RAL 9005; <sup>4</sup>sage mat - NCS S 4010-G50Y, indigo mat - RAL 5011, sky blue mat - RAL 5014

doплата do koloru podstawowego biały (RAL 9003)  
wg grup kolorystycznych RAL, NCS (str. 280)

Grupa I	Grupa II	Grupa III	Grupa IV	Grupa V
399/490,77	499/613,77	599/736,77	699/859,77	799/982,77

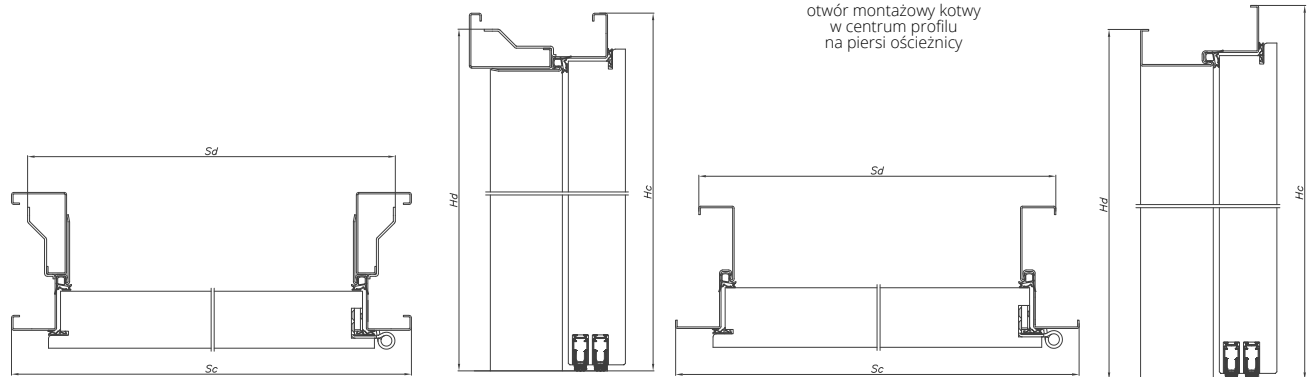

### OŚCIEŻNICA METALOWA REGULOWANA AKUSTIK

SZEROKOŚĆ	Sc	Sd	So
„80”	922	891	897
„90”	1022	991	997
„90 plus”	1042	1011	1017
„100”	1122	1091	1097
	<b>Hc</b>	<b>Hd</b>	<b>Ho</b>
WYSOKOŚĆ	2080	2064	2067

### OŚCIEŻNICA METALOWA STAŁA AKUSTIK

SZEROKOŚĆ	Sc	Sd	So
„80”	922	876	895
„90”	1022	976	995
„90 plus”	1042	996	1015
„100”	1122	1076	1095
	<b>Hc</b>	<b>Hd</b>	<b>Ho</b>
WYSOKOŚĆ	2080	2057	2067

### WYMIARY DRZWI

Drzwi z ościeżnicą metalową:  
Drzwi jednoskrzydłowe:  
max. szerokość „100” - 1122 mm, max. wysokość 2180 mm  
Możliwość zamówienia nietypowego wymiaru drzwi - po konsultacji z Działem Handlowym

### WYKOŃCZENIE SKRZYDŁA

Powierzchnia gładka malowana, fornirowana, pokryta laminatem CPL o grubości od 0,2 do 0,7 mm, laminatem HPL o grubości od 0,7 do 1,0 mm lub folią drewnopodobną. Dostępne wyroje wykonane z ozdobnych listew profilowanych.

### OŚCIEŻNICE

Stała lub regulowana metalowa wykonana z blachy DC01 o grubości 1,5 mm malowana proszkowo w kolorze białym (RAL 9016 i RAL 9003), szarym (RAL 7047), brązowym (RAL 8014), beżowym (NCS S 2005 Y50R), grafitowym (RAL 7024), czarnym (RAL 9005).

### AKCESORIA I WYPOSAŻENIE

Wyposażenie standardowe:  
- zawiasy obiektywne 3D firmy ECO SCHULTE typ OBX - 2 szt.  
- zamek wpuszczany LOB  
- uszczelki opadające 2 szt.

### Wyposażenie dodatkowe:

- dopłata do laminatu CPL 0,5 mm\*:  
szerokość „80”, „90” - 160/196,80; szerokość „90+”, „100” - 180/221,40  
- dopłata do laminatu CPL 0,7 mm\*:  
szerokość „80”, „90” - 170/209,10; szerokość „90+”, „100” - 190/233,70  
- szerokość „100” - 1112 mm +10%  
- wizjer panoramiczny - stal nierdzewna 90/110,70; antracyt, czarny mat 95/116,85  
- zmiana koloru zawiasów na kolor czarny (1 szt.) - 100/123,00  
- elektrozaczep awersyjny, rewersyjny montowany na zamku dodatkowym, zamki hotelowe, zwoła elektromagnetyczna, kontaktron, samozamykacz nawierzchniowy, wkładka bębnowa, wyroje, panele ze stali nierdzewnej, dekory

CENA (zł)  
netto/brutto  
(VAT 23%)

\* dopłata do standardowej wysokości drzwi

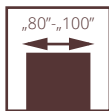

## AKUSTYCZNE POL-SKONE SR 37 dB

Skrzydło w systemie przylgowym. Konstrukcję skrzydła stanowi ramiak z drewna iglastego obłożony obustronnie płytami HDF. Wypełnienie stanowi specjalna konstrukcja Pol-Skone. Nominalna grubość skrzydła wynosi 56 mm.

### izolacyjność akustyczna

- klasa  $D_1 - 35$ ,  $D_2 - 35$ , klasa  $R_w = 37$  dB
- 4 klasa wytrzymałości mechanicznej wg normy PN-EN 1192:2001 (drzwi SR 37dB)
- Krajowa Ocena Techniczna ITB-KOT-2018/0713 wyd.1 (jednoskrzydłowe)

drzwi akustyczne SR 37 dB, ościeżnica stała drewniana



drzwi SR 37 dB, ościeżnica drewniana regulowana







WERSJA	pełne 37 dB
LAMINOWANE CPL	2021/2485,83
UNI MAT PLUS	1904/2341,92
LAMISTONE	2021/2485,83
SILKSTONE	2021/2485,83
SILKSTONE CPL 0,5 mm	2371/2916,33
MALOWANE <sup>1</sup> - biały	2381/2928,63
MALOWANE <sup>2</sup> - szary, beż	2481/3051,63
BLACK <sup>3</sup> / MONO <sup>4</sup>	2581/3174,63
FORNIROWANE GRUPA A	2664/3276,72
FORNIROWANE GRUPA B	2805/3450,15
FORNIROWANE GRUPA C, D	2946/3623,58
SILKWOOD / REALWOOD	2946/3623,58

<sup>1</sup>biały - RAL 9003; <sup>2</sup>szary mat - RAL 7047, beż mat - NCS S 2005 Y50R; <sup>3</sup>czarny - RAL 9005; <sup>4</sup>sage mat - NCS S 4010-G50Y, indigo mat - RAL 5011, sky blue mat - RAL 5014  
Kolorystyka ościeżnic metalowych (str. 239)

dopłata do koloru podstawowego biały (RAL 9003)  
wg grup kolorystycznych RAL, NCS (str. 280)

Grupa I	Grupa II	Grupa III	Grupa IV	Grupa V
399/490,77	499/613,77	599/736,77	699/859,77	799/982,77

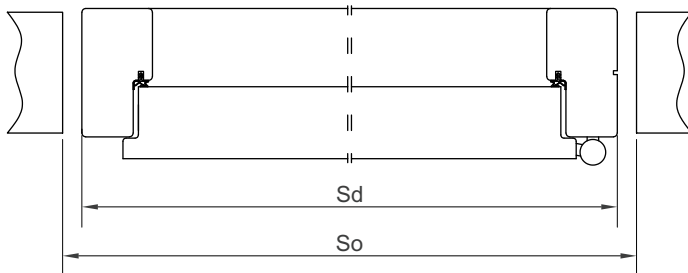

szer. drzwi	Sd	So
„80”	912	940
„90”	1012	1040
„90 plus”	1032	1060
„100”	1112	1140

#### WYMIARY DRZWI

**Ościeżnica drewniana stała lub regulowana:**  
Drzwi jednoskrzydłowe:  
max. szerokość „100” - 1112 mm, max. wysokość 2175 mm

#### WYKOŃCZENIE SKRZYDŁA

Powierzchnia gładka malowana, fornirowana, pokryta laminatem CPL o grubości od 0,2 do 0,7 mm, laminatem HPL o grubości od 0,7 do 1,0 mm lub folią drewnopodobną.  
Dostępne wystroje płaskie, wykonane z ozdobnych listew profilowanych, dekory aluminiowe (po konsultacji z Działem Sprzedaży).

#### OŚCIEŻNICE

Ościeżnica malowana, fornirowana, oklejona laminatem CPL 0,15 mm lub folią dopasowaną do kolorystyki skrzydła.

**Drewniana stała sosnowa** – opcjonalnie z listwami maskującymi, ćwierćwałkiem.

**Drewniana regulowana** z panelami poszerzającymi, opaskami kątowymi oraz listwą maskującą.

#### AKCESORIA I WYPOSAŻENIE

**Wyposażenie standardowe:**  
jednoskrzydłowe SR 37 dB:  
- zawiasy czopowe regulowane w 3 płaszczyznach  
- zamek wpuszczany  
- próg dębowy w kolorze naturalnego dębu, czarnym, szarym, brązowym z listwą aluminiową zabezpieczającą przed nadmierną eksploatacją

**Wyposażenie dodatkowe:**  
- dekory aluminiowe, wystroje  
- dopłata do laminatu CPL 0,5 mm\*:  
szerokość „80”-„90” - 160/196,80; szerokość „90+”-„100” - 180/221,40  
- dopłata do laminatu CPL 0,7 mm\*:  
szerokość „80”-„90” - 170/209,10; szerokość „90+”-„110” - 190/233,70  
- samozamykacz kryty  
- zamek dodatkowy wpuszczany lub nawierzchniowy  
- elektrozaczep awersyjny lub rewersyjny  
- zwory elektromagnetyczne  
- zamki elektroniczne  
- wkładki  
- szerokość „100” - 1112 mm **+10%**  
- wysokość 2175 mm **+10%**  
- wizjer panoramiczny - stal nierdzewna 90/110,70;  
antracyt, czarny mat 95/116,85

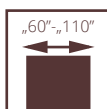

AKUSTYCZNE  
POL-SKONE

# AKUSTIK 32 dB

## III klasa mechaniczna

**NOWOŚĆ**

- izolacyjność akustyczna
- jednoskrzydłowe:  
klasa  $D_1 - 30$ ,  $D_2 - 25$ , klasa  $R_w=32$  dB
- dwuskrzydłowe:  
klasa  $D_1 - 25$ ,  $D_2 - 25$ , klasa  $R_w=27$  dB
- 3 klasa wytrzymałości mechanicznej wg normy PN-EN 1192:2001
- Krajowa Ocena Techniczna ITB-KOT-2018/0407 wyd.2

drzwi AKUSTIK 32 dB III klasa mechaniczna, ościeżnica stała drewniana



drzwi AKUSTIK 32dB III klasa mechaniczna jednoskrzydłowe, ościeżnica regulowana drewniana



**DRZWI AKUSTIK 32 DB  
III KLASA MECHANICZNA  
NA OŚCIEŻNICY DREWNIANEJ**



WERSJA	pełne	szklone	pełne/pełne	szklone/szklone	pełne/szklone
LAMINOWANE CPL 0,2 mm	2281/2805,63	4339/5336,97	4590/5645,70	7607/9356,61	6149/7563,27
UNI MAT PLUS	2136/2627,28	4232/5205,36	4420/5436,60	7423/9130,29	6028/7414,44
LAMISTONE	2281/2805,63	4339/5336,97	4590/5645,70	7607/9356,61	6149/7563,27
SILKSTONE	2281/2805,63	4339/5336,97	4590/5645,70	7607/9356,61	6149/7563,27
SILKSTONE CPL 0,5 mm	2631/3236,13	4689/5767,47	4940/6076,20	7957/9787,11	6499/7993,77
MALOWANE <sup>1</sup> - biały	2707/3329,61	4990/6137,70	5327/6552,21	8917/10967,91	7081/8709,63
MALOWANE <sup>2</sup> - szary, beż	2807/3452,61	5090/6260,70	5527/6798,21	9117/11213,91	7281/8955,63
BLACK <sup>3</sup> / MONO <sup>4</sup>	2907/3575,61	5190/6383,70	5727/7044,21	9317/11459,91	7481/9201,63
FORNIROWANE GRUPA A	3049/3750,27	5495/6758,85	6002/7382,46	10017/12320,91	7807/9602,61
FORNIROWANE GRUPA B	3213/3951,99	5795/7127,85	6319/7772,37	10534/12956,82	8216/10105,68
FORNIROWANE GRUPA C, D	3378/4154,94	6071/7467,33	6654/8184,42	11079/13627,17	8641/10628,43
SILKWOOD / REALWOOD	3378/4154,94	6071/7467,33	6654/8184,42	11079/13627,17	8641/10628,43

<sup>1</sup>biały - RAL 9003; <sup>2</sup>szary mat - RAL 7047, beż mat - NCS S 2005 Y50R; <sup>3</sup>czarny - RAL 9005; <sup>4</sup>sage mat - NCS S 4010-G50Y, indigo mat - RAL 5011, sky blue mat - RAL 5014

**DOPLĄTY ZA NIESTANDARDOWE WYMIARY**

	standardowa szerokość	nietykowa szerokość „100”	nietykowa szerokość „110”
standardowa wysokość	-	dopłata <b>10%*</b>	dopłata <b>20%*</b>
nietykowa wysokość do 2200 mm	dopłata <b>10%*</b>	dopłata <b>20%*</b>	dopłata <b>30%*</b>
nietykowa wysokość do 2300 mm	dopłata <b>20%*</b>	dopłata <b>30%*</b>	dopłata <b>40%*</b>
nietykowa wysokość do 2400 mm	dopłata <b>30%*</b>	dopłata <b>40%*</b>	dopłata <b>50%*</b>
nietykowa wysokość do 2500 mm	dopłata <b>40%*</b>	dopłata <b>50%*</b>	dopłata <b>60%*</b>

**OPCJONALNE WERSJE SZKLENIA**



dopłata do koloru podstawowego biały (RAL 9003) wg grup kolorystycznych RAL, NCS (str. 280)

Grupa I	Grupa II	Grupa III	Grupa IV	Grupa V
399/490,77	499/613,77	599/736,77	699/859,77	799/982,77

**WYMIARY DRZWI**

**Ościeżnica stała drewniana lub regulowana:**

System przylgowy:  
Drzwi jednoskrzydłowe:  
max. szerokość „110” – 1212 mm, max. wysokość 2500 mm  
**Wersja 90 Plus (pozwala uzyskać światło przejścia min. 900 mm przy otwarciu skrzydła o kąt 90°) 1032x2075 mm**  
Drzwi dwuskrzydłowe:  
max. szerokość „110+110” – 2352 mm, max. wysokość 2500 mm

**Ościeżnica stała metalowa:**

System przylgowy:  
Drzwi jednoskrzydłowe:  
max. szerokość „110” – 1204 mm, max. wysokość 2271 mm  
**Wersja 90 Plus (pozwala uzyskać światło przejścia min. 900 mm przy otwarciu skrzydła o kąt 90°) 1024x2071 mm**  
Drzwi dwuskrzydłowe:  
max. szerokość „110+110” – 2342 mm, max. wysokość 2271 mm

**Ościeżnica regulowana metalowa:**

System przylgowy:  
Drzwi jednoskrzydłowe:  
max. szerokość „110” – 1224 mm, max. wysokość 2281 mm  
**Wersja 90 Plus (pozwala uzyskać światło przejścia min. 900 mm przy otwarciu skrzydła o kąt 90°) 1044x2081 mm**  
Drzwi dwuskrzydłowe:  
max. szerokość „110+110” – 2362 mm, max. wysokość 2281 mm  
Istnieje możliwość wykonania nietypowych szerokości i wysokości drzwi po konsultacji z Działem Sprzedaży.

**SZEROKOŚĆ INWESTYCYJNA**  
szerokość drzwi 90 plus pozwala uzyskać światło przejścia min. 900 mm w przypadku otwarcia skrzydła o kąt 90°.

**WYKOŃCZENIE SKRZYDŁA**

Powierzchnia gładka malowana, fornirowana, pokryta laminatem CPL o grubości od 0,2 do 0,7 mm, laminatem HPL o grubości od 0,7 do 1,0 mm lub folią drewnopodobną. Dostępne wystroje płaskie, wykonane z ozdobnych listew profilowanych, dekory aluminiowe.

**PRZESZKLENIA**

Szyba przezroczysta, ramka sosnowa malowana, fornirowana lub oklejana folią w kolorze dopasowanym do koloru skrzydła. Dostępne przeszklenie typu bulaj z ramką stalową Ø320 mm (po zewnętrznej stronie ramki).

**OŚCIEŻNICE**

Ościeżnica malowana, fornirowana, oklejona laminatem CPL 0,15 mm, CPL 0,2 mm lub folią dopasowaną do kolorystyki skrzydła.  
**Drewniana stała sosnowa** – opcjonalnie z listwami maskującymi, ćwierćwałkiem.  
**Drewniana regulowana** z panelami poszerzającymi, opaskami kątowymi oraz listwą maskującą.  
**Stała metalowa** wykonana z blachy stalowej gr. 1,5 mm standardowo malowanej proszkowo w kolorze białym (RAL 9016 i RAL 9003), szarym (RAL 7047), brązowym (RAL 8014), grafitowym (RAL 7024), czarnym (RAL 9005).

**Regulowana metalowa** wykonana z blachy stalowej gr. 1,5 mm standardowo malowanej proszkowo w kolorze białym (RAL 9016 i RAL 9003), szarym (RAL 7047), brązowym (RAL 8014), grafitowym (RAL 7024), czarnym (RAL 9005).

Istnieje możliwość malowania ościeżnic w nietypowych kolorach z palety RAL lub NCS po konsultacji z Działem Sprzedaży. Ościeżnica składa się z części zasadniczej oraz opaski kątowej wsuwanej w część zasadniczą.

**AKCESORIA I WYPOSAŻENIE**

**Wypożyczenie standardowe:**  
(drzwi z ościeżnicą drewnianą lub metalową)  
- 3 lub 4 zawiasy czopowe regulowane w 3 płaszczyznach firmy OTLAV  
- zamek wpuszczany wraz z wkładką patentową  
- uszczelka opadająca

**Wypożyczenie dodatkowe:**  
- dekory aluminiowe  
- wystroje  
- samozamykacz nawierzchniowy lub kryty, zamki antypaniczne, dźwignie antypaniczne, elektrozaczepy, zwory elektromagnetyczne, kontaktron, zamek dodatkowy  
Możliwość przygotowania w skrzydle frezowania pod zamek (elektroniczny) hotelowy po konsultacji z Działem Sprzedaży.

CENA (zł)  
**netto**/brutto  
(VAT 23%)

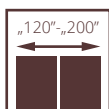
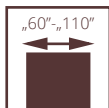

drzwi TYP A, wzór 00, ościeżnica regulowana SYSTEM DIN

## AKUSTYCZNE POL-SKONE

# TYP A / TYP A DUO TYP B / TYP B DUO

Drzwi jednoskrzydłowe **DŹWIĘKOIZOLACYJNE** w systemie przylgowym. Konstrukcję skrzydła stanowi **ramiak z drewna iglastego** obłożony obustronnie płytą HDF. Wypełnienie z płyty wiórowej pełnej (typ A) lub specjalna konstrukcja POL-SKONE (typ B). Skrzydło z uszczelką opadającą.

Drzwi jedno- lub dwuskrzydłowe **DŹWIĘKOIZOLACYJNE DUO** w systemie bezprzylgowym. Konstrukcję skrzydła stanowi **ramiak z drewna iglastego** obłożony obustronnie płytą HDF. Wypełnienie z płyty wiórowej pełnej (typ A) lub specjalna konstrukcja POL-SKONE (typ B). Drzwi występują w wersji jedno- i dwuskrzydłowej z ościeżnicą drewnianą (stałą DUO lub regulowaną DUO). Skrzydło z uszczelką opadającą.

**klasa mechaniczna: 2 klasa wymagań wytrzymałości mechanicznej tj. średnie warunki eksploatacji**  
Krajowa Ocena Techniczna ITB-KOT-2021/2041  
wydanie 1

### IZOLACYJNOŚĆ AKUSTYCZNA $R_w$ [dB]

	ościeżnica DIN	ościeżnica drewniana	ościeżnica metalowa
<b>TYP A</b>	27	27	27
<b>TYP B</b>	37	32	37
<b>TYP A DUO</b> (jedno i dwuskrzydłowe)	-	27	-
<b>TYP B DUO</b> (jednoskrzydłowe)	-	37	-
<b>TYP B DUO</b> (dwuskrzydłowe)	-	32	-



drzwi TYP A, wzór 00, ościeżnica regulowana SYSTEM DIN



**SKRZYDŁO  
TYP A/TYP B**



WERSJA	TYP A	TYP B
UNI MAT PLUS	922/1134,06	1463/1799,49
LAMISTONE CPL	922/1134,06	1463/1799,49
SILKSTONE	922/1134,06	1463/1799,49
SILKSTONE CPL 0,5 mm	1272/1564,56	1813/2229,99
LAMINOWANE CPL 0,2 mm	995/1223,85	1565/1924,95
MALOWANE <sup>1</sup> biały	1240/1525,20	1544/1899,12
MALOWANE <sup>2</sup> szary, beż	1340/1648,20	1644/2022,12
BLACK <sup>3</sup> / MONO <sup>4</sup>	1440/1771,20	1744/2145,12
FORNIROWANE GRUPA A	1426/1753,98	1776/2184,48
FORNIROWANE GRUPA B	1524/1874,52	1873/2303,79
FORNIROWANE GRUPA C, D	1605/1974,15	1968/2420,64
SILKWOOD / REALWOOD	1605/1974,15	1968/2420,64

<sup>1</sup>biały - RAL 9003; <sup>2</sup>szary mat - RAL 7047, beż mat - NCS S 2005 Y50R; <sup>3</sup>czarny - RAL 9005; <sup>4</sup>sage mat - NCS S 4010-G50V, indigo mat - RAL 5011, sky blue mat - RAL 5014

dopłata do koloru podstawowego biały (RAL 9003)  
wg grup kolorystycznych RAL, NCS (str. 280)

Grupa I	Grupa II	Grupa III	Grupa IV	Grupa V
399/490,77	499/613,77	599/736,77	699/859,77	799/982,77

**IŁOŚĆ ZAWIASÓW DO DRZWI DŹWIĘKOIZOLACYJNYCH**

ościeżnica regulowana DIN (typ K)	ościeżnica drewniana stała lub regulowana (typ C)	ościeżnica metalowa stała FD12 lub regulowana (typ M)	ościeżnica DUO stała lub regulowana (zawias kryty)
wysokość [mm] / ilość zawiasów			
wysokość 2043 - 3 szt. dla szer. „60”-„90”	wysokość 2067 mm - 3 szt. dla szer. „60”-„90”	wysokość 2068 mm (stała), 2078 mm (regulowana) - 3 szt. dla szer. „60”-„100”	wysokość 2083 - 2 szt. szer. „60”-„80” - 3 szt. szer. „90”-„100”
wysokość 2143 - 3 szt.	wysokość 2167 mm - 3 szt.	wysokość 2168 mm (stała), 2178 mm (regulowana) - 3 szt.	wysokość 2167 - 3 szt.
wysokość 2243 - 4 szt.	wysokość 2267 mm - 4 szt.	wysokość 2268 mm (stała), 2278 mm (regulowana) - 4 szt.	wysokość 2267 - 3 szt.
wysokość 2300 - 4 szt.	wysokość 2367 mm (stała) - 4 szt.	-	wysokość 2367 mm (stała) - 4 szt.
-	wysokość 2467 mm (stała) - 4 szt.	-	wysokość 2467 mm (stała) - 4 szt.
-	wysokość 2500 mm (stała) - 4 szt.	-	wysokość 2500 mm (stała) - 4 szt.

Nietypowe wysokości (maksymalna wysokość drzwi z ościeżnicą DIN - 2300 mm - 4 szt.; maksymalna wysokość drzwi z ościeżnicą drewnianą - 2500 mm)

**WYMIARY DRZWI**

**TYP A, TYP B**

**Ościeżnica drewniana stała:**

max. szerokość „110” - 1195 mm, max. wysokość 2500 mm

**Ościeżnica drewniana regulowana:**

max. szerokość „110” - 1195 mm, max. wysokość 2267 mm

**Ościeżnica regulowana DIN:**

max. szerokość „100” - 1046 mm, max. wysokość 2300 mm

**Ościeżnica metalowa regulowana:**

max. szerokość „110” - 1217 mm, max. wysokość 2278 mm

**Ościeżnica stała metalowa FD12:**

max. szerokość: „110” - 1197 mm, max. wysokość 2268 mm

**TYP A Duo, TYP B Duo**

**Ościeżnica drewniana stała, regulowana DUO:**

Drzwi jednoskrzydłowe:

max. szerokość „100” - 1101 mm, max. wysokość 2500 mm

Drzwi dwuskrzydłowe:

max. szerokość „100+100” - 2116 mm, max. wysokość 2500 mm

**WYKOŃCZENIE SKRZYDŁA**

Powierzchnia gładka malowana, fornirowana, pokryta laminatem CPL o grubości od 0,2 do 0,7 mm, laminatem HPL o grubości od 0,7 do 1,0 mm lub folią drewnopodobną. Dostępne wystrójki płaskie, wykonane z ozdobnych listew profilowanych, dekory aluminiowe (tylko wersja TYP A).

**OŚCIEŻNICE**



Ościeżnica malowana, fornirowana, oklejona laminatem CPL 0,15 mm lub folią dopasowaną do kolorystyki skrzydła.

**Drewniana stała sosnowa** - opcjonalnie z listwami maskującymi, ćwierćwałkiem.

**Drewniana regulowana** z panelami poszerzającymi oraz opaskami kątowymi.

**Regulowana DIN** - wykonana z paneli MDF o grubości 22 mm.

**Drewniana regulowana DUO** z panelami poszerzającymi oraz opaskami kątowymi.

**Drewniana stała DUO sosnowa (TYP A Duo, TYP B Duo)** - opcjonalnie z listwami maskującymi, ćwierćwałkiem.

**Stala metalowa FD12** wykonana z blachy stalowej o grubości 1,5 mm z uszczelką wrębową.

**Regulowana metalowa** wykonana z blachy stalowej gr. 1,5 mm. Ościeżnice standardowo malowane proszkowo w kolorze białym (RAL 9016 i RAL 9003), szarym (RAL 7047), brązowym (RAL 8014), beżowym (NCS S 2005 Y50R), grafitowym (RAL 7024), czarnym (RAL 9005).

Istnieje możliwość malowania ościeżnic w nietypowych kolorach z palety RAL lub NCS po konsultacji z Działem Sprzedaży. Ościeżnica składa się z części zasadniczej oraz opaski kątowej wsuwanej w część zasadniczą.

**AKCESORIA I WYPOSAŻENIE**

**Wypożyczenie standardowe:**

**TYP A, TYP B**

- zawiasy czopowe regulowane w 3 płaszczyznach firmy TKZ Polska
- zamek zapadkowo-zasuwkowy na wkładkę patentową lub klucz
- uszczelka opadająca

**TYP A Duo, TYP B Duo**

- zawias kryty (regulowany w 3 płaszczyznach)
- zamek magnetyczny na wkładkę patentową lub klucz do drzwi jednoskrzydłowych
- zamek zapadkowo-zasuwkowy na wkładkę patentową lub klucz do drzwi dwuskrzydłowych
- uszczelka opadająca

**Brak możliwości zastosowania osłon ze stali nierdzewnej na krawędziach skrzydeł.**

**Brak możliwości zastosowania dekorów aluminiowych w wersji TYP B.**

**Wypożyczenie dodatkowe:**

- samozamykacz nawierzchniowy
- zamek dodatkowy wpuszczany lub nawierzchniowy
- elektrozaczep awersyjny lub rewersyjny (TYP A, TYP B)
- zwora elektromagnetyczna
- wizjer panoramiczny - stal nierdzewna 90/110,70; mosiądz, antracyt, czarny mat 95/116,85
- elektroniczne zamki hotelowe
- szerokość „100” +20%
- szerokość „110” +40%
- drzwi wyższe o 50 mm lub 100 mm +10%
- drzwi wyższe o 150 mm lub 200 mm +20%
- drzwi wyższe o 250 mm lub 300 mm +30%
- drzwi wyższe o 350 mm lub 400 mm +40%
- drzwi niższe o 50 mm lub 100 mm +20%
- drzwi dwuskrzydłowe - brak możliwości zastosowania elektrozaczepu

CENA (zł)  
**netto**/brutto  
(VAT 23%)

Kolorystyka ościeżnic metalowych (str. 239)

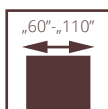

## PRZECIWPOŻAROWE POL-SKONE

# FR EI30 SR 42

System Pol-Skone  
bez naświetli

**UWAGA!** W celu spełnienia warunków odporności ogniowej do drzwi należy stosować samozamykacz spełniający wymagania normy PN-EN 1154:1999/A1:2004/AC:2010, klamki drzwiowe spełniające wymagania normy PN-EN 1906:2012 (min. klasa B w zakresie związanym z odpornością ogniową) oraz wkładki bębnekowe spełniające wymagania normy PN-EN 1303:2015 (klasa B w zakresie związanym z odpornością ogniową).



### izolacyjność akustyczna

Drzwi są przeznaczone do stosowania jako drzwi wewnętrzne wejściowe w budownictwie mieszkaniowym, zamieszkania zbiorowego, użyteczności publicznej oraz przemysłowym, stanowiące, zgodnie z terminologią ustaloną w normie PN-B-91000:1996, zamknięcia otworów w ścianach wewnętrznych, między klatką schodową lub korytarzem a pomieszczeniami.

Skrzydło w systemie przylgowym. Konstrukcję skrzydła stanowi ramiak z drewna iglastego obłożony obustronnie płytami HDF. Wypełnienie stanowi specjalna konstrukcja Pol-Skone.

- Odporność ogniowa EI<sub>2,30</sub> (FR EI30 SR 42 DM)
- Odporność ogniowa EI<sub>1,30</sub> (FR EI30 SR 42)
- Dymoszczelność - klasa S<sub>a1</sub> S<sub>200</sub> (FR EI30 SR 42 DM)
- Izolacyjność akustyczna klasa D<sub>1</sub> - 40, D<sub>2</sub> - 35, klasa R<sub>w</sub>=42 dB
- 3 klasa wytrzymałości mechanicznej wg normy PN-EN 1192:2001
- Krajowa Ocena Techniczna ITB-KOT-2020/1370 wyd.1
- Krajowy Certyfikat Stałości Właściwości Użytkowych nr 020-UWB-1937/W

drzwi FR EI30 SR 42 DM, ościeżnica stała drewniana

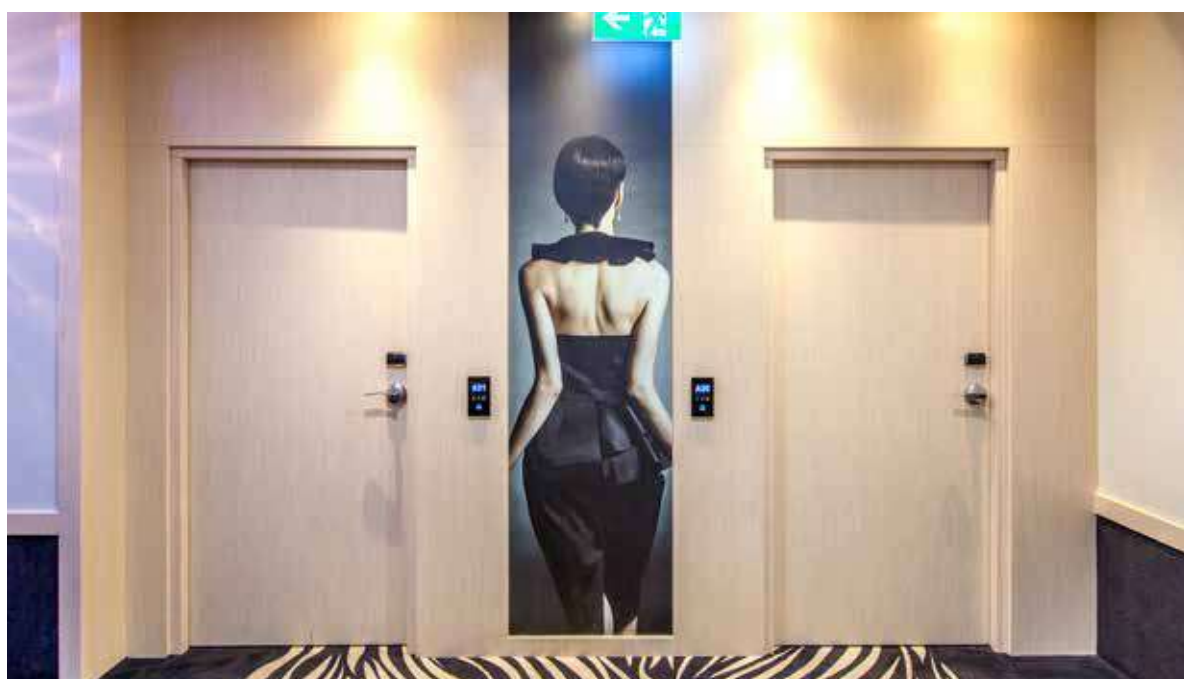

drzwi przeciwpożarowe FR EI30 SR 42 DM, ościeżnica stała drewniana



## FR EI30 SR 42



WERSJA	FR EI30 SR 42	FR EI30 SR 42 DM
LAMINOWANE CPL 0,2 mm	3455/4249,65	3455/4249,65
LAMINOWANE CPL 0,5 mm	3666/4509,18	3666/4509,18
UNI MAT PLUS	3201/3937,23	3201/3937,23
LAMISTONE	3315/4077,45	3315/4077,45
SILKSTONE	3315/4077,45	3315/4077,45
SILKSTONE CPL 0,5 mm	3665/4507,95	3665/4507,95
MALOWANE <sup>1</sup> - biały	3936/4841,28	3936/4841,28
MALOWANE <sup>2</sup> - szary, beż	4036/4964,28	4036/4964,28
BLACK <sup>3</sup> / MONO <sup>4</sup>	4136/5087,28	4136/5087,28
FORNIROWANE GRUPA A	4321/5314,83	4321/5314,83
FORNIROWANE GRUPA B	4494/5527,62	4494/5527,62
FORNIROWANE GRUPA C, D	4663/5735,49	4663/5735,49
SILKWOOD / REALWOOD	4663/5735,49	4663/5735,49

<sup>1</sup>biały - RAL 9003; <sup>2</sup>szary mat - RAL 7047, beż mat - NCS S 2005 Y50R; <sup>3</sup>czarny - RAL 9005; <sup>4</sup>sage mat - NCS S 4010-G50Y, indigo mat - RAL 5011, sky blue mat - RAL 5014

### Przykładowe zamki hotelowe dla drzwi FR EI30 SR 42 DM:

- serii Signature lub serii Classic firmy VingCard,
- serii LE8P + klamka z kontrolą dostępu serii XS4 firmy Salto,
- serii LOB 5500 Adel, serii LOB 8005, serii LOB 8002, firmy ASSA ABLOY Opening Solutions Poland S.A.;
- serii HDL MF 20, serii HDL MF 20 N, serii HDL MF 65, firmy Hartmann Tresore,
- serii Be-Tech 6536M-65A, serii Be-Tech Guardian RFID Elegant, serii Be-Tech G1, firmy Guangdong BeTech Security Systems Co. LTD,
- serii Ilco 790 RFID, serii Saflok RT, serii Saflok Quantum RFID, firmy Dormakaba,
- serii Trillium, serii Advance, firmy Onity,

dopłata do koloru podstawowego biały (RAL 9003) wg grup kolorystycznych RAL, NCS (str. 280)

Grupa I	Grupa II	Grupa III	Grupa IV	Grupa V
399/490,77	499/613,77	599/736,77	699/859,77	799/982,77

dopłata CPL 0,5 mm, CPL 0,7 mm do drzwi w powłoce CPL (dopłata do standardowej wysokości drzwi)

CPL 0,5 mm („60” - „90”)	CPL 0,7 mm („60” - „90”)	CPL 0,5 mm („90+” - „110”)	CPL 0,7 mm („90+” - „110”)
160/196,80	170/209,10	180/221,40	190/233,70

## DRZWI FR EI30 SR 42 DM POSIADAJĄ W STANDARDZIE PARAMETR DYMOSZCZELNOŚCI S<sub>a</sub>, S<sub>200</sub>

### WYMIARY DRZWI

Drzwi FR EI30 SR 42 DM  
Ościeżnica stała drewniana lub regulowana  
1012x2075 mm  
max. szerokość „100” - 1112 mm, max. wysokość 2175 mm

Drzwi FR EI30 SR 42  
Ościeżnica stała drewniana lub regulowana  
1012x2075 mm  
max. szerokość „110” - 1212 mm, max. wysokość 2275 mm

#### SZEROKOŚĆ INWESTYCYJNA

**Szerokość 90 Plus - 1032 mm.**

**Szerokość drzwi 1032 mm pozwala uzyskać światło przejścia min. 900 mm w przypadku otwarcia skrzydła o kąt 90°.**

#### SZEROKOŚĆ INWESTYCYJNA

**Szerokość 90 Plus - 1032 mm.**

**Szerokość drzwi 1032 mm pozwala uzyskać światło przejścia min. 900 mm w przypadku otwarcia skrzydła o kąt 90°.**

### WYKOŃCZENIE SKRZYDŁA

Powierzchnia gładka malowana, fornirowana, pokryta laminatem CPL o grubości od 0,2 mm do 0,7 mm, laminatem HPL o grubości od 0,7 mm do 1 mm lub folią drewnopodobną. Dostępne są wystrój wykonane z ozdobnych listew profilowych, dekory aluminiowe.

### OŚCIEŻNICE

Ościeżnica malowana, fornirowana, oklejona laminatem CPL 0,15 mm, CPL 0,2 mm lub folią dopasowaną do kolorystyki skrzydła.

**Drewniana stała sosnowa** - opcjonalnie z listwami maskującymi, ćwierćwałkiem.

**Drewniana regulowana** z panelami poszerzającymi, opaskami kątowymi oraz listwą maskującą.

### AKCESORIA I WYPOSAŻENIE

#### Wyposażenie standardowe FR EI30 SR 42 DM:

- 2 zawiasy obiektowe typu OBX firmy ECO SCHULTE
- zamek wpuszczany z wkładką bębnekową
- 2 uszczelki opadające

#### Wyposażenie standardowe FR EI30 SR 42:

- zawiasy obiektowe typu OBX firmy ECO SCHULTE
- szer. skrzydła „60”-„100” - 2 zawiasy
- szer. skrzydła „110” - 3 zawiasy
- wysokość 2275 mm - 3 zawiasy
- zamek wpuszczany z wkładką bębnekową
- 2 uszczelki opadające

#### Wyposażenie dodatkowe FR EI30 SR 42 DM:

- wystrój, panele ze stali nierdzewnej, dekory aluminiowe
  - zamek elektromotoryczny EL560/EL561
  - zamki wpuszczane kodowane (hotelowe)
  - samozamykacz nawierzchniowy lub kryty
  - dodatkowe zamki wpuszczane
  - zmiana koloru zawiasów na kolor czarny (1 szt.) - **100/123,00**
  - elektrozaczepy awersyjne lub rewersyjne
  - kontaktron
  - zwora elektromagnetyczna
  - trzymacz elektromagnetyczny
  - dźwignia antypaniczna z zamkiem nawierzchniowym lub wpuszczanym
  - szerokość „100” - 1112 mm **+10%**
  - wysokość 2175 mm **+10%**
- Wyposażenie dodatkowe FR EI30 SR 42:**
- samozamykacze nawierzchniowe - str. 219-223
  - szerokość „100” - 1112 mm **+10%**
  - szerokość „110” - 1212 mm **+20%**
  - wysokość 2175 mm **+10%**
  - wysokość 2275 mm **+20%**

CENA (zł)  
**netto**/brutto  
(VAT 23%)

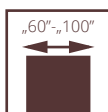

# PRZECIWPÓŻAROWE POL-SKONE BEZPRZYLGOWE FR EI30 SR

System Pol-Skone bez naświetli

**UWAGA!** W celu spełnienia warunków odporności ogniowej do drzwi należy stosować samozamykacz spełniający wymagania normy PN-EN 1154:1999/A1:2004/AC:2010, klamki drzwiowe spełniające wymagania normy PN-EN 1906:2012 (min. klasa B w zakresie związanym z odpornością ogniową) oraz wkładki bębnekowe spełniające wymagania normy PN-EN 1303:2015 (klasa B w zakresie związanym z odpornością ogniową).



izolacyjność akustyczna

Drzwi są przeznaczone do stosowania jako drzwi wewnętrzne wejściowe w budownictwie mieszkaniowym, zamieszkania zbiorowego, użyteczności publicznej oraz przemysłowym, stanowiące, zgodnie z terminologią ustaloną w normie PN-B-91000:1996, zamknięcia otworów w ścianach wewnętrznych, między klatką schodową lub korytarzem a pomieszczeniami.

Skrzydło w systemie bezprzylgowym. Konstrukcję skrzydła stanowi ramiak z drewna iglastego obłożony obustronnie płytami HDF. Wypełnienie stanowi specjalna konstrukcja Pol-Skone. Nominalna grubość skrzydła wynosi 57 mm.

- Odporność ogniowa EI<sub>2</sub>30
- izolacyjność akustyczna klasa D<sub>1</sub> – 35, D<sub>2</sub> – 35, klasa Rw=37 dB
- 3 klasa wytrzymałości mechanicznej wg normy PN-EN 1192:2001
- Krajowa Ocena Techniczna ITB-KOT-2020/1370 wyd.1
- Krajowy Certyfikat Stałości Właściwości Użytkowych nr 020-UWB-1937/W

drzwi FR EI30 SR, ościeżnica stała drewniana

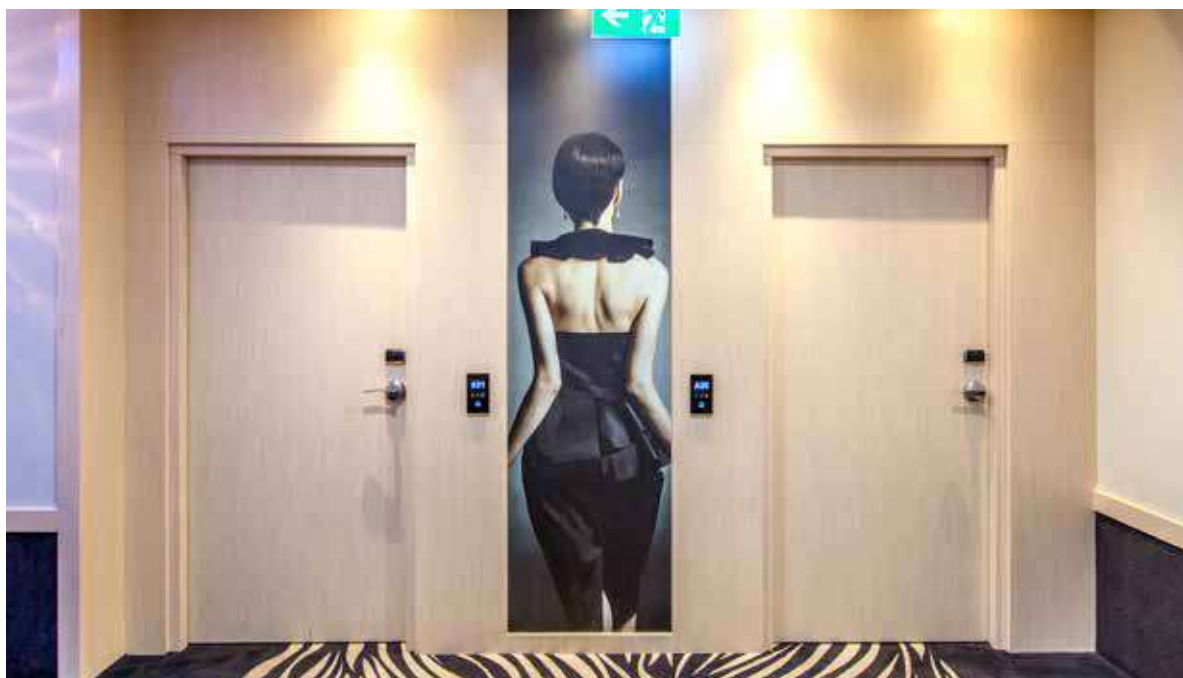

drzwi przeciwpożarowe FR EI30 SR, ościeżnica stała drewniana



## FR EI30 SR



WERSJA	EI30 SR
LAMINOWANE CPL 0,2 mm	<b>3440</b> /4231,20
LAMINOWANE CPL 0,5 mm	<b>3641</b> /4478,43
UNI MAT PLUS	<b>3197</b> /3932,31
LAMISTONE	<b>3305</b> /4065,15
SILKSTONE	<b>3305</b> /4065,15
SILKSTONE CPL 0,5 mm	<b>3655</b> /4495,65
MALOWANE <sup>1</sup> - biały	<b>3906</b> /4804,38
MALOWANE <sup>2</sup> - szary, beż	<b>4006</b> /4927,38
BLACK <sup>3</sup> / MONO <sup>4</sup>	<b>4106</b> /5050,38
FORNIROWANE GRUPA A	<b>4289</b> /5275,47
FORNIROWANE GRUPA B	<b>4451</b> /5474,73
FORNIROWANE GRUPA C, D	<b>4614</b> /5675,22
SILKWOOD / REALWOOD	<b>4614</b> /5675,22

<sup>1</sup>biały - RAL 9003; <sup>2</sup>szary mat - RAL 7047, beż mat - NCS S 2005 Y50R; <sup>3</sup>czarny - RAL 9005; <sup>4</sup>sage mat - NCS S 4010-G50Y, indigo mat - RAL 5011, sky blue mat - RAL 5014

### Przykładowe zamki hotelowe dla drzwi FR EI30 SR:

- serii Signature lub serii Classic firmy VingCard,
- serii LE8P + klamka z kontrolą dostępu serii XS4 firmy Salto,
- serii LOB 5500 Adel, serii LOB 8005, serii LOB 8002, firmy ASSA ABLOY Opening Solutions Poland S.A.;
- serii HDL MF 20, serii HDL MF 20 N, serii HDL MF 65, firmy Hartmann Tresore,
- serii Be-Tech 6536M-65A, serii Be-Tech Guardian RFID Elegant, serii Be-Tech G1, firmy Guangdong BeTech Security Systems Co. LTD,
- serii Ilco 790 RFID, serii Saflok RT, serii Saflok Quantum RFID, firmy Dormakaba,
- serii Trillium, serii Advance, firmy Onity,

dopłata do koloru podstawowego biały (RAL 9003) wg grup kolorystycznych RAL, NCS (str. 280)

Grupa I	Grupa II	Grupa III	Grupa IV	Grupa V
<b>399</b> /490,77	<b>499</b> /613,77	<b>599</b> /736,77	<b>699</b> /859,77	<b>799</b> /982,77

dopłata CPL 0,5 mm, CPL 0,7 mm do drzwi w powłoce CPL (dopłata do standardowej wysokości drzwi)

CPL 0,5 mm („60” - „90”)	CPL 0,7 mm („60” - „90”)	CPL 0,5 mm („90+” - „110”)	CPL 0,7 mm („90+” - „110”)
<b>160</b> /196,80	<b>170</b> /209,10	<b>180</b> /221,40	<b>190</b> /233,70

### WYMIARY DRZWI

Ościeżnica stała drewniana lub regulowana 1012x2075 mm drzwi jednoskrzydłowe: szerokość „60” - „100” - 712 - 1112 mm, max. wysokość 2175 mm.

### SZEROKOŚĆ INWESTYCYJNA

**Wersja 90 Plus (pozwala uzyskać światło przejścia min. 900 mm przy otwarciu skrzydła o kąt 90°) 1072x2075 mm.**

### WYKOŃCZENIE SKRZYDŁA

Powierzchnia gładka malowana, fornirowana, pokryta laminatem CPL o grubości od 0,2 mm do 0,7 mm, laminatem HPL o grubości od 0,7 mm do 1 mm lub folią drewnopodobną. Dostępne są wystroje wykonane z ozdobnych listew profilowych, dekory aluminiowe.

### OŚCIEŻNICE

Ościeżnica malowana, fornirowana, oklejona laminatem CPL 0,15 mm, CPL 0,2 mm lub folią dopasowaną do kolorystyki skrzydła.

**Drewniana stała sosnowa** - opcjonalnie z listwami maskującymi, ćwierćwałkiem.

**Drewniana regulowana** z panelami poszerzającymi, opaskami kątowymi oraz listwą maskującą.

### AKCESORIA I WYPOSAŻENIE

#### Wyposażenie standardowe FR EI30:

- 3 zawiasy obiektowe typu OBX firmy ECO SCHULTE
- zamek wpuszczany z wkładką bębnową
- 2 uszczelki opadające

#### Wyposażenie dodatkowe:

- wystroje, panele ze stali nierdzewnej, dekory aluminiowe
- zamek elektromotoryczny EL560/EL561
- zamki wpuszczane kodowane (hotelowe)
- samozamykacz nawierzchniowy lub kryty
- dodatkowe zamki wpuszczane
- zmiana koloru zawiasów na kolor czarny (1 szt.) - **100**/123,00
- elektrozaczepty awersyjne lub rewersyjne
- kontaktron
- zwora elektromagnetyczna
- trzymacz elektromagnetyczny
- dźwignia antypaniczna z zamkiem nawierzchniowym lub wpuszczanym
- szerokość „100” **+10%**
- wysokość 2175 mm **+10%**

CENA (zł)  
**netto**/brutto  
(VAT 23%)

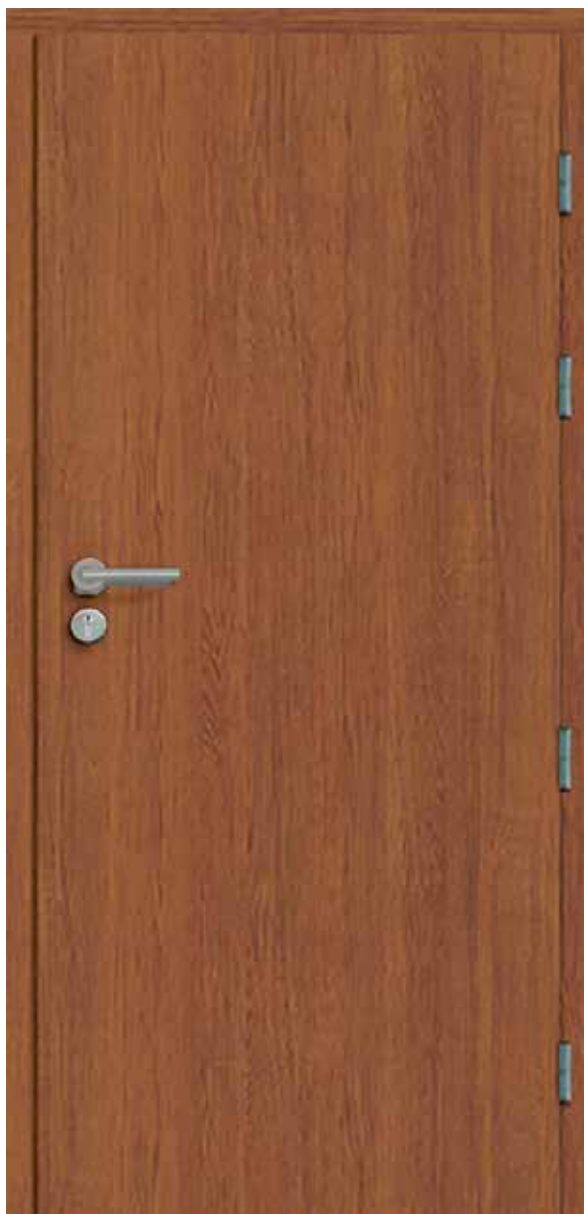
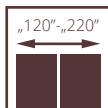
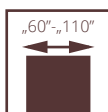

drzwi EI60 PLUS, ościeżnica stała drewniana

# PRZECIWPÓŻAROWE POL-SKONE PRZYLGOWE EI60 PLUS SYSTEMU HALSPAN

**UWAGA! W celu spełnienia warunków odporności ogniowej do drzwi należy stosować samozamykacz spełniający wymagania normy PN-EN 1154:1999/A1:2004/AC:2010, kłamki drzwiowe spełniające wymagania normy PN-EN 1906:2012 (min. klasa B w zakresie związanym z odpornością ogniową) oraz wkładki bębnekowe spełniające wymagania normy PN-EN 1303:2015 (klasa B w zakresie związanym z odpornością ogniową).**

Drzwi przeciwpożarowe przylgowe EI60 Plus systemu Halspan z ościeżnicą metalową opcjonalnie wyposażone w okucia antypaniczne PHA 2000 lub PHA 2500 oraz zawiasy EXACTA 495  $\varnothing$ 16 mm spełniają wymagania normy PN-EN 1125:2009 w zakresie zdolności do zwolnienia i mogą być stosowane na drogach i wyjściach ewakuacyjnych.

Skrzydło w systemie przylgowym. Konstrukcję skrzydła stanowi warstwowa płyta wiórowa z doklejką z drewna iglastego obłożona obustronnie płytami HDF. Nominalna grubość skrzydła wynosi 60 mm.

- Odporność ogniowa EI<sub>60</sub>
- izolacyjność akustyczna
- jednoskrzydłowe:  
klasa D<sub>1</sub> – 30, D<sub>2</sub> – 25, klasa Rw=32 dB
- dwuskrzydłowe:  
klasa D<sub>1</sub> – 25, D<sub>2</sub> – 25, klasa Rw=32 dB
- 3 klasa wytrzymałości mechanicznej wg normy PN-EN 1192:2001
- Dymoszczelność klasa S<sub>a</sub>, S<sub>200</sub> (opcja)
- Krajowa Ocena Techniczna ITB-KOT-2018/0407 wyd.2
- Krajowy Certyfikat Stałości Właściwości Użytkowych nr 020-UWB-2695/W



drzwi EI60 PLUS, ościeżnica regulowana drewniana

## EI60 PLUS

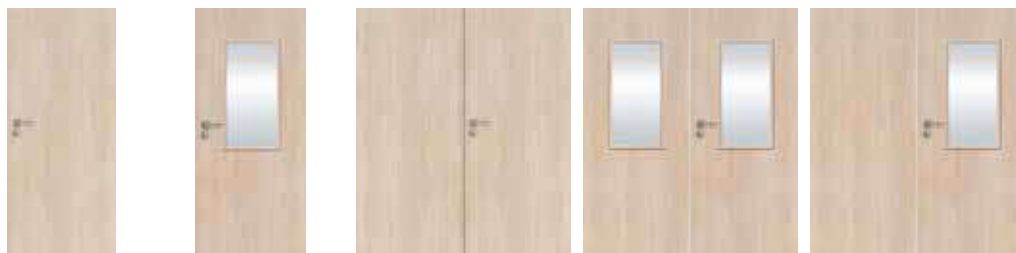

WERSJA	pełne	szklone	pełne/pełne	szklone/szklone	pełne/szklone
LAMINOWANE CPL 0,2 mm	3257/4006,11	5413/6657,99	5715/7029,45	10207/12554,61	8042/9891,66
UNI MAT PLUS	3071/3777,33	5244/6450,12	5502/6767,46	9889/12163,47	7694/9463,62
LAMISTONE	3115/3831,45	5284/6499,32	5488/6750,24	9979/12274,17	7740/9520,20
SILKSTONE	3115/3831,45	5284/6499,32	5488/6750,24	9979/12274,17	7740/9520,20
SILKSTONE CPL 0,5 mm	3465/4261,95	5634/6929,82	5838/7180,74	10329/12704,67	8090/9950,70
MALOWANE <sup>1</sup> - biały	3785/4655,55	6240/7675,20	6560/8068,80	11442/14073,66	9008/11079,84
MALOWANE <sup>2</sup> - szary, beż	3885/4778,55	6340/7798,20	6760/8314,80	11642/14319,66	9208/11325,84
BLACK <sup>3</sup> / MONO <sup>4</sup>	3985/4901,55	6440/7921,20	6960/8560,80	11842/14565,66	9408/11571,84
FORNIROWANE GRUPA A	4155/5110,65	6849/8424,27	7337/9024,51	12801/15745,23	10077/12394,71
FORNIROWANE GRUPA B	4414/5429,22	7147/8790,81	7704/9475,92	13441/16532,43	10570/13001,10
FORNIROWANE GRUPA C, D	4619/5681,37	7492/9215,16	8087/9947,01	14116/17362,68	11100/13653,00
SILKWOOD / REALWOOD	4619/5681,37	7492/9215,16	8087/9947,01	14116/17362,68	11100/13653,00

<sup>1</sup>biały - RAL 9003; <sup>2</sup>szary mat - RAL 7047, beż mat - NCS S 2005 Y50R; <sup>3</sup>czarny - RAL 9005; <sup>4</sup>sage mat - NCS S 4010-G50Y, indigo mat - RAL 5011, sky blue mat - RAL 5014  
dymoszczelność - dopłata: jednoskrzydłowe 100/123; dwuskrzydłowe 200/246 drzwi w wersji pełnej lub pełnej / szklonej (skrzydło szersze szklone, skrzydło węższe pełne)

### DOPLĄTY ZA NIESTANDARDOWE WYMIARY DRZWI PRZECIWOŻAROWYCH

	standardowa szerokość	nietypowa szerokość „100”	nietypowa szerokość „110”
standardowa wysokość	-	dopłata 10%*	dopłata 20%*
nietypowa wysokość do 2200 mm	dopłata 10%*	dopłata 20%*	dopłata 30%*
nietypowa wysokość do 2300 mm	dopłata 20%*	dopłata 30%*	dopłata 40%*
nietypowa wysokość do 2400 mm	dopłata 30%*	dopłata 40%*	dopłata 50%*
nietypowa wysokość do 2500 mm	dopłata 40%*	dopłata 50%*	dopłata 60%*

\*dopłata do drzwi (skrzydło+ościeżnica)  
Kolorystyka ościeżnic metalowych (str. 239)

dopłata do koloru podstawowego biały (RAL 9003) wg grup kolorystycznych RAL, NCS (str. 280)

Grupa I	Grupa II	Grupa III	Grupa IV	Grupa V
399/490,77	499/613,77	599/736,77	699/859,77	799/982,77

### WYMIARY DRZWI

#### Ościeżnica stała drewniana lub regulowana:

System przylgowy:  
Drzwi jednoskrzydłowe:  
max. szerokość „110” – 1212 mm, max. wysokość 2500 mm  
**Wersja 90 Plus (pozwala uzyskać światło przejścia min. 900 mm przy otwarciu skrzydła o kąt 90°) 1032x2075 mm**  
Drzwi dwuskrzydłowe pełne:  
max. szerokość „110+110” – 2352 mm, max. wysokość 2500 mm  
Drzwi dwuskrzydłowe szklone:  
max. szerokość „100+100” – 2152 mm, max. wysokość 2350 mm

#### Ościeżnica stała metalowa:

System przylgowy:  
Drzwi jednoskrzydłowe:  
max. szerokość „110” – 1204 mm, max. wysokość 2271 mm  
**Wersja 90 Plus (pozwala uzyskać światło przejścia min. 900 mm przy otwarciu skrzydła o kąt 90°) 1024x2071 mm**  
Drzwi dwuskrzydłowe pełne:  
max. szerokość „110+110” – 2342 mm, max. wysokość 2271 mm  
Drzwi dwuskrzydłowe szklone:  
max. szerokość „100+100” – 2142 mm, max. wysokość 2271 mm

#### Ościeżnica regulowana metalowa:

System przylgowy:  
Drzwi jednoskrzydłowe:  
max. szerokość „110” – 1224 mm, max. wysokość 2281 mm  
**Wersja 90 Plus (pozwala uzyskać światło przejścia min. 900 mm przy otwarciu skrzydła o kąt 90°) 1044x2081 mm**  
Drzwi dwuskrzydłowe pełne:  
max. szerokość „110+110” – 2362 mm, max. wysokość 2281 mm  
Drzwi dwuskrzydłowe szklone:  
max. szerokość „100+100” – 2162 mm, max. wysokość 2281 mm

#### SZEROKOŚĆ INWESTYCYJNA

szerokość drzwi 90 plus pozwala uzyskać światło przejścia min. 900 mm w przypadku otwarcia skrzydła o kąt 90°.

### WYKOŃCZENIE SKRZYDŁA

Powierzchnia gładka malowana, fornirowana, pokryta laminatem CPL o grubości od 0,2 do 0,7 mm, laminatem HPL o grubości od 0,7 do 1,0 mm lub folią drewnopodobną. Dostępne wystrójki płaskie, wykonane z ozdobnych listew profilowanych, dekory aluminiowe.

### PRZESZKLENIA

Szyba przezroczysta o odporności ogniowej EI60. Ramka sosnowa malowana, fornirowana lub oklejana folią dopasowaną do koloru skrzydła. Dostępne przeszklenie typu bulaj z ramką stalową Ø320 mm (po zewnętrznej stronie ramki).

### OŚCIEŻNICE

Ościeżnica malowana, fornirowana, oklejona laminatem CPL 0,15 mm, CPL 0,2 mm lub folią dopasowaną do kolorystyki skrzydła.  
**Drewniana stała sosnowa** – opcjonalnie z listwami maskującymi, ćwierćwałkiem.  
**Drewniana regulowana** z panelami poszerzającymi, opaskami kątowymi oraz listwą maskującą.  
**Stała metalowa** wykonana z blachy stalowej gr. 1,5 mm standardowo malowanej proszkowo w kolorze białym (RAL 9016 i RAL 9003), szarym (RAL 7047), brązowym (RAL 8014), beżowym (NCS S 2005 Y50R), grafitowym (RAL 7024), czarnym (RAL 9005).

**Regulowana metalowa** wykonana z blachy stalowej gr. 1,5 mm standardowo malowanej proszkowo w kolorze białym (RAL 9016 i RAL 9003), szarym (RAL 7047), brązowym (RAL 8014), beżowym (NCS S 2005 Y50R), grafitowym (RAL 7024), czarnym (RAL 9005).

Istnieje możliwość malowania ościeżnic w nietypowych kolorach z palety RAL lub NCS po konsultacji z Działem Sprzedaży. Ościeżnica składa się z części zasadniczej oraz opaski kątowej wsuwanej w część zasadniczą.

### AKCESORIA I WYPOSAŻENIE

**Wyposażenie standardowe:**  
(drzwi z ościeżnicą drewnianą lub metalową)  
- 4 zawiasy czopowe regulowane w 3 płaszczyznach firmy OTLAW  
- zamek wpuszczany z wkładką patentową  
- uszczelka opadająca

#### Wyposażenie dodatkowe:

- dekory aluminiowe - str. 217  
- wystrójki - str. 202  
- samozamykacz nawierzchniowy lub kryty, zamki antypaniczne, dźwignie antypaniczne, elektrozaczepty, zwory elektromagnetyczne, kontaktron, zamek dodatkowy – str. 219-223  
Możliwość przygotowania w skrzydle frezowania pod zamek (elektroniczny) hotelowy po konsultacji z Działem Sprzedaży.

CENA (zł)  
netto/brutto  
(VAT 23%)

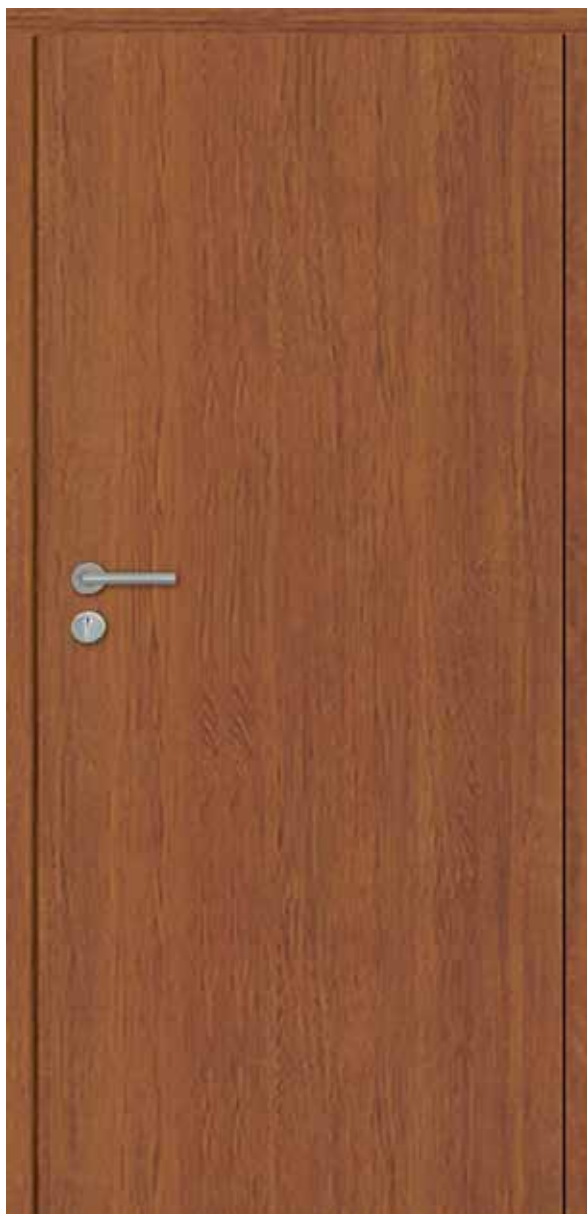
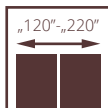
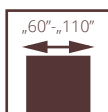

drzwi EI60 PLUS, ościeżnica stała drewniana

# PRZECIWPÓŻAROWE POL-SKONE BEZPRZYLGOWE EI60 PLUS SYSTEMU HALSPAN

**UWAGA!** W celu spełnienia warunków odporności ogniowej do drzwi należy stosować samozamykacz spełniający wymagania normy PN-EN 1154:1999/A1:2004/AC:2010, klamki drzwiowe spełniające wymagania normy PN-EN 1906:2012 (min. klasa B w zakresie związanym z odpornością ogniową) oraz wkładki bębnekowe spełniające wymagania normy PN-EN 1303:2015 (klasa B w zakresie związanym z odpornością ogniową).

Skrzydło w systemie bezprzylgowym. Konstrukcję skrzydła stanowi warstwowa płyta wiórowa z doklejką z drewna iglastego obłożona obustronnie płytami HDF. Nominalna grubość skrzydła wynosi 60 mm.

- Odporność ogniowa EI<sub>60</sub>
- Izolacyjność akustyczna
- jednoskrzydłowe:  
klasa D<sub>1</sub> – 30, D<sub>2</sub> – 25, klasa Rw=32 dB
- dwuskrzydłowe:  
klasa D<sub>1</sub> – 25, D<sub>2</sub> – 25, klasa Rw=32 dB
- 3 klasa wytrzymałości mechanicznej wg normy PN-EN 1192:2001
- Dymoszczelność klasa S<sub>a</sub>, S<sub>200</sub> (opcja)
- Krajowa Ocena Techniczna ITB-KOT-2018/0407 wyd.2
- Krajowy Certyfikat Stałości Właściwości Użytkowych nr 020-UWB-2695/W



drzwi EI60 PLUS, ościeżnica regulowana drewniana

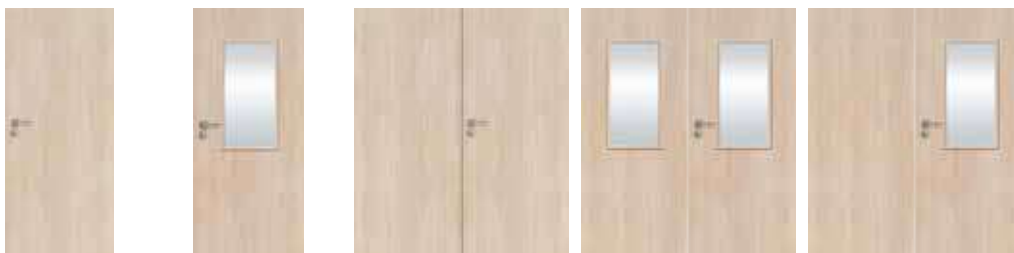

WERSJA	pełne	szklone	pełne/pełne	szklone/szklone	pełne/szklone
LAMINOWANE CPL 0,2 mm	4038/4966,74	6449/7932,27	7321/9004,83	11896/14632,08	9510/11697,30
UNI MAT PLUS	3861/4749,03	6187/7610,01	7107/8741,61	11419/14045,37	9155/11260,65
LAMISTONE	3903/4800,69	6239/7673,97	7094/8725,62	11507/14153,61	9198/11313,54
SILKSTONE	3903/4800,69	6239/7673,97	7094/8725,62	11507/14153,61	9198/11313,54
SILKSTONE CPL 0,5 mm	4253/5231,19	6589/8104,47	7444/9156,12	11857/14584,11	9548/11744,04
MALOWANE <sup>1</sup> - biały	4712/5795,76	7281/8955,63	8522/10482,06	13518/16627,14	10899/13405,77
MALOWANE <sup>2</sup> - szary, beż	4812/5918,76	7381/9078,63	8722/10728,06	13718/16873,14	11099/13651,77
BLACK <sup>3</sup> / MONO <sup>4</sup>	4912/6041,76	7481/9201,63	8922/10974,06	13918/17119,14	11299/13897,77
FORNIROWANE GRUPA A	5171/6360,33	7993/9831,39	9355/11506,65	14839/18251,97	11964/14715,72
FORNIROWANE GRUPA B	5336/6563,28	8294/10201,62	9666/11889,18	15379/18916,17	12378/15224,94
FORNIROWANE GRUPA C, D	5548/6824,04	8658/10649,34	10041/12350,43	16025/19710,75	12874/15835,02
SILKWOOD / REALWOOD	5548/6824,04	8658/10649,34	10041/12350,43	16025/19710,75	12874/15835,02

<sup>1</sup>biały - RAL 9003; <sup>2</sup>szary mat - RAL 7047, beż mat - NCS S 2005 Y50R; <sup>3</sup>czarny - RAL 9005; <sup>4</sup>sage mat - NCS S 4010-G50Y, indigo mat - RAL 5011, sky blue mat - RAL 5014  
dymoszczelność - dopłata: jednoskrzydłowe 100/123; dwuskrzydłowe 200/246 drzwi w wersji pełnej lub pełnej / szklonej (skrzydło szersze szklone, skrzydło węższe pełne)

### DOPLĄTY ZA NIESTANDARDOWE WYMIARY DRZWI PRZECIWOŻAROWYCH

	standardowa szerokość	nietyпова szerokość „100”	nietyпова szerokość „110”
standardowa wysokość	-	dopłata 10%*	dopłata 20%*
nietyпова wysokość do 2200 mm	dopłata 10%*	dopłata 20%*	dopłata 30%*
nietyпова wysokość do 2300 mm	dopłata 20%*	dopłata 30%*	dopłata 40%*
nietyпова wysokość do 2400 mm	dopłata 30%*	dopłata 40%*	dopłata 50%*
nietyпова wysokość do 2500 mm	dopłata 40%*	dopłata 50%*	dopłata 60%*

\*dopłata do drzwi (skrzydło+ościeżnica) Kolorystyka ościeżnic metalowych (str. 239)

dopłata do koloru podstawowego biały (RAL 9003) wg grup kolorystycznych RAL, NCS (str. 280)

Grupa I	Grupa II	Grupa III	Grupa IV	Grupa V
399/490,77	499/613,77	599/736,77	699/859,77	799/982,77

### WYMIARY DRZWI

#### Ościeżnica stała drewniana lub regulowana:

System bezprzylgowy:

Drzwi jednoskrzydłowe:

max. szerokość „110” – 1212 mm, max. wysokość 2500 mm

**Wersja 90 Plus (pozwała uzyskać światło przejścia min. 900 mm przy otwarciu skrzydła o kąt 90°) 1072x2075 mm**

Drzwi dwuskrzydłowe pełne:

max. szerokość „110+110” – 2330 mm, max. wysokość 2500 mm

Drzwi dwuskrzydłowe szklone:

max. szerokość „100+100” – 2130 mm, max. wysokość 2350 mm

#### Ościeżnica stała metalowa:

System bezprzylgowy:

Drzwi jednoskrzydłowe:

max. szerokość „110” – 1224 mm, max. wysokość 2281 mm

**Wersja 90 Plus (pozwała uzyskać światło przejścia min. 900 mm przy otwarciu skrzydła o kąt 90°) 1084x2081 mm**

Drzwi dwuskrzydłowe pełne:

max. szerokość „110+110” – 2340 mm, max. wysokość 2281 mm

Drzwi dwuskrzydłowe szklone:

max. szerokość „100+100” – 2140 mm, max. wysokość 2281 mm

### WYKOŃCZENIE SKRZYDŁA

Powierzchnia gładka malowana, fornirowana, pokryta laminatem CPL o grubości od 0,2 do 0,7 mm, laminatem HPL o grubości od 0,7 do 1,0 mm lub folią drewnopodobną. Dostępne wystroje płaskie, wykonane z ozdobnych listew profilowanych, dekory aluminiowe.

### PRZESZKLENIA

Szyba przezroczysta o odporności ogniowej EI60. Ramka sosnowa malowana, fornirowana lub oklejana folią dopasowaną do koloru skrzydła. Dostępne przeszklenie typu bulaj z ramką stalową Ø320 mm (po zewnętrznej stronie ramki).

### OŚCIEŻNICE

Ościeżnica malowana, fornirowana, oklejona laminatem CPL 0,15 mm, CPL 0,2 mm lub folią dopasowaną do kolorystyki skrzydła.

**Drewniana stała sosnowa** – opcjonalnie z listwami maskującymi, ćwierćwałkiem.

**Drewniana regulowana** z panelami poszerzającymi, opaskami kątowymi oraz listwą maskującą.

**Stać metalowa** wykonana z blachy stalowej gr. 1,5 mm standardowo malowanej proszkowo w kolorze białym (RAL 9016 i RAL 9003), szarym (RAL 7047), brązowym (RAL 8014), beżowym (NCS S 2005 Y50R), grafitowym (RAL 7024), czarnym (RAL 9005).

### AKCESORIA I WYPOSAŻENIE

#### Wypożenie standardowe:

- (drzwi z ościeżnicą drewnianą lub metalową)
- 3 zawiasy obiektowe typ OBX firmy ECO SCHULTE lub zawiasy kryte TECTUS firmy Simonswerk (opcja za dopłatą)
- zamek główny z wkładką patentową
- uszczelka opadająca

CENA (zł)  
**netto**/brutto  
(VAT 23%)



SKRZYDŁA DO OŚCIEŻNICY METALOWEJ str. 193

OŚCIEŻNICA METALOWA str. 195, 197

#### Ościeżnica regulowana metalowa:

System bezprzylgowy:

Drzwi jednoskrzydłowe:

max. szerokość „110” – 1224 mm, max. wysokość 2281 mm

**Wersja 90 Plus (pozwała uzyskać światło przejścia min. 900 mm przy otwarciu skrzydła o kąt 90°) 1084x2081 mm**

Drzwi dwuskrzydłowe pełne:

max. szerokość „110+110” – 2340 mm, max. wysokość 2281 mm

Drzwi dwuskrzydłowe szklone:

max. szerokość „100+100” – 2140 mm, max. wysokość 2281 mm

Istnieje możliwość wykonania nietypowych szerokości i wysokości drzwi po konsultacji z Działem Sprzedaży.

**SZEROKOŚĆ INWESTYCYJNA**  
szerokość drzwi 90 plus pozwala uzyskać światło przejścia min. 900 mm w przypadku otwarcia skrzydła o kąt 90°.

**Regulowana metalowa** wykonana z blachy stalowej gr. 1,5 mm standardowo malowanej proszkowo w kolorze białym (RAL 9016 i RAL 9003), szarym (RAL 7047), brązowym (RAL 8014), beżowym (NCS S 2005 Y50R), grafitowym (RAL 7024), czarnym (RAL 9005).

Istnieje możliwość malowania ościeżnic w nietypowych kolorach z palety RAL lub NCS po konsultacji z Działem Sprzedaży. Ościeżnica składa się z części zasadniczej oraz opaski kątowej wsuwanej w część zasadniczą.

#### Wypożenie dodatkowe:

- dekory aluminiowe - str. 217
- wystroje - str. 202
- zmiana koloru zawiasów na kolor czarny (1 szt.) (dot. zawiasów OBX) - 100/123,00
- samozamykacz nawierzchniowy lub kryty, zamki antypaniczne, dźwignie antypaniczne, elektrozaczepy, zwory elektromagnetyczne, kontaktron, zamek dodatkowy - str. 219-223
- Możliwość przygotowania w skrzydle frezowania pod zamek (elektroniczny) hotelowy po konsultacji z Działem Sprzedaży.

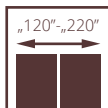
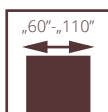

# PRZECIWPOŻAROWE POL-SKONE PRZYLGOWE EI30 PLUS SYSTEMU HALSPAN

**UWAGA! W celu spełnienia warunków odporności ogniowej do drzwi należy stosować samozamykacz spełniający wymagania normy PN-EN 1154:1999/A1:2004/AC:2010, kłamki drzwiowe spełniające wymagania normy PN-EN 1906:2012 (min. klasa B w zakresie związanym z odpornością ogniową) oraz wkładki bębnekowe spełniające wymagania normy PN-EN 1303:2015 (klasa B w zakresie związanym z odpornością ogniową).**

Drzwi przeciwpożarowe przylgowe EI30 Plus systemu Halspan z ościeżnicą metalową wyposażone opcjonalnie w okucia antypaniczne PHA 2000 lub PHA 2500 oraz zawiasy EXACTA 495 Ø16 mm spełniają wymagania normy PN-EN 1125:2009 w zakresie zdolności do zwolnienia i mogą być stosowane na drogach i wyjściach ewakuacyjnych.

Skrzydło w systemie przylgowym, ościeżnica drewniana i metalowa (stała lub regulowana). Konstrukcję skrzydła stanowi warstwowa płyta wiórowa z dklejką z drewna iglastego obłożona obustronnie płytami HDF. Nominalna grubość skrzydła wynosi 50 mm.

- Odporność ogniowa EI<sub>2</sub>30
- izolacyjność akustyczna
- jednoskrzydłowe:  
klasa D<sub>1</sub> – 30, D<sub>2</sub> – 25, klasa Rw=32 dB
- dwuskrzydłowe:  
klasa D<sub>1</sub> – 25, D<sub>2</sub> – 25, klasa Rw=27 dB
- 3 klasa wytrzymałości mechanicznej wg normy PN-EN 1192:2001
- Dymoszczelność klasa S<sub>a</sub>, S<sub>200</sub> (opcja)
- Krajowa Ocena Techniczna ITB-KOT-2018/0407 wyd.2
- Krajowy Certyfikat Stałości Właściwości Użytkowych nr 020-UWB-2695/W

drzwi EI30 PLUS, ościeżnica stała drewniana



drzwi EI30 PLUS jednoskrzydłowe, ościeżnica regulowana drewniana

## EI30 PLUS

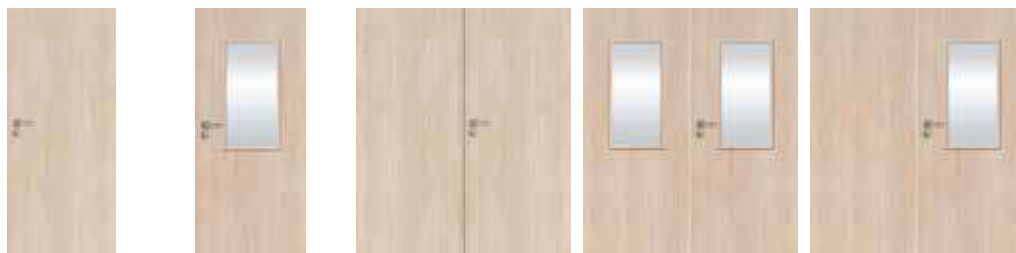

WERSJA	pełne	szklone	pełne/pełne	szklone/szklone	pełne/szklone
LAMINOWANE CPL 0,2 mm	2456/3020,88	4514/5552,22	4940/6076,20	7957/9787,11	6499/7993,77
UNI MAT PLUS	2311/2842,53	4407/5420,61	4770/5867,10	7773/9560,79	6378/7844,94
LAMISTONE	2456/3020,88	4514/5552,22	4940/6076,20	7957/9787,11	6499/7993,77
SILKSTONE	2456/3020,88	4514/5552,22	4940/6076,20	7957/9787,11	6499/7993,77
SILKSTONE CPL 0,5 mm	2806/3451,38	4864/5982,72	5290/6506,70	8307/10217,61	6849/8424,27
MALOWANE <sup>1</sup> - biały	2882/3544,86	5165/6352,95	5677/6982,71	9267/11398,41	7431/9140,13
MALOWANE <sup>2</sup> - szary, beż	2982/3667,86	5265/6475,95	5877/7228,71	9467/11644,41	7631/9386,13
BLACK <sup>3</sup> / MONO <sup>4</sup>	3082/3790,86	5365/6598,95	6077/7474,71	9667/11890,41	7831/9632,13
FORNIROWANE GRUPA A	3224/3965,52	5670/6974,10	6352/7812,96	10367/12751,41	8157/10033,11
FORNIROWANE GRUPA B	3388/4167,24	5970/7343,10	6669/8202,87	10884/13387,32	8566/10536,18
FORNIROWANE GRUPA C, D	3553/4370,19	6246/7682,58	7004/8614,92	11429/14057,67	8991/11058,93
SILKWOOD / REALWOOD	3553/4370,19	6246/7682,58	7004/8614,92	11429/14057,67	8991/11058,93

<sup>1</sup>biały - RAL 9003; <sup>2</sup>szary mat - RAL 7047, beż mat - NCS S 2005 Y50R; <sup>3</sup>czarny - RAL 9005; <sup>4</sup>sage mat - NCS S 4010-G50Y, indigo mat - RAL 5011, sky blue mat - RAL 5014

dymoszczelność - dopłata: jednoskrzydłowe 100/123; dwuskrzydłowe 200/246

drzwi w wersji pełnej lub pełnej / szklonej (skrzydło szersze szklone, skrzydło węższe pełne)

### DOPLĄTY ZA NIESTANDARDOWE WYMIARY DRZWI PRZECIWOPOŻAROWYCH

	standardowa szerokość	nietypowa szerokość „100”	nietypowa szerokość „110”
standardowa wysokość	-	dopłata 10%*	dopłata 20%*
nietypowa wysokość do 2200 mm	dopłata 10%*	dopłata 20%*	dopłata 30%*
nietypowa wysokość do 2300 mm	dopłata 20%*	dopłata 30%*	dopłata 40%*
nietypowa wysokość do 2400 mm	dopłata 30%*	dopłata 40%*	dopłata 50%*
nietypowa wysokość do 2500 mm	dopłata 40%*	dopłata 50%*	dopłata 60%*

\*dopłata do drzwi (skrzydło+ościeżnica)

Kolorystyka ościeżnic metalowych (str. 239)

dopłata do koloru podstawowego biały (RAL 9003) wg grup kolorystycznych RAL, NCS (str. 280)

Grupa I	Grupa II	Grupa III	Grupa IV	Grupa V
399/490,77	499/613,77	599/736,77	699/859,77	799/982,77

### WYMIARY DRZWI

#### Ościeżnica stała drewniana lub regulowana:

System przylgowy:

Drzwi jednoskrzydłowe:

max. szerokość „110” – 1212 mm, max. wysokość 2500 mm

**Wersja 90 Plus (pozwala uzyskać światło przejścia min. 900 mm przy otwarciu skrzydła o kąt 90°) 1032x2075 mm**

Drzwi dwuskrzydłowe:

max. szerokość „110+110” – 2352 mm, max. wysokość 2500 mm

#### Ościeżnica stała metalowa:

System przylgowy:

Drzwi jednoskrzydłowe:

max. szerokość „110” – 1204 mm, max. wysokość 2271 mm

**Wersja 90 Plus (pozwala uzyskać światło przejścia min. 900 mm przy otwarciu skrzydła o kąt 90°) 1024x2071 mm**

Drzwi dwuskrzydłowe:

max. szerokość „110+110” – 2342 mm, max. wysokość 2271 mm

### WYKOŃCZENIE SKRZYDŁA

Powierzchnia gładka malowana, fornirowana, pokryta laminatem CPL o grubości od 0,2 do 0,7 mm, laminatem HPL o grubości od 0,7 do 1,0 mm lub folią drewnopodobną. Dostępne wystrójki płaskie, wykonane z ozdobnych listew profilowanych, dekory aluminiowe.

### PRZESZKLENIA

Szyba przezroczysta o odporności ogniowej EI30. Ramka sosnowa malowana, fornirowana lub oklejana folią w kolorze dopasowanym do koloru skrzydła. Dostępne przeszklenie typu bulaj z ramką stalową Ø320 mm (po zewnętrznej stronie ramki).

### OŚCIEŻNICE

Ościeżnica malowana, fornirowana, oklejona laminatem CPL 0,15 mm, CPL 0,2 mm lub folią dopasowaną do kolorystyki skrzydła.

**Drewniana stała sosnowa** – opcjonalnie z listwami maskującymi, ćwierćwałkiem.

**Drewniana regulowana** z panelami poszerzającymi, opaskami kątowymi oraz listwą maskującą.

**Stała metalowa** wykonana z blachy stalowej gr. 1,5 mm standardowo malowanej proszkowo w kolorze białym (RAL 9016 i RAL 9003), szarym (RAL 7047), brązowym (RAL 8014), beżowym (NCS S 2005 Y50R), grafitowym (RAL 7024), czarnym (RAL 9005).

### AKCESORIA I WYPOSAŻENIE

#### Wypożyczenie standardowe:

- (drzwi z ościeżnicą drewnianą lub metalową)
- 3 lub 4 zawiasy czopowe regulowane w 3 płaszczyznach firmy OTLAV
- zamek wpuszczany wraz z wkładką patentową
- uszczelka opadająca

CENA (zł)  
netto/brutto  
(VAT 23%)



SKRZYDŁA DO OŚCIEŻNICY METALOWEJ str. 193

OŚCIEŻNICA METALOWA str. 194, 196

#### Ościeżnica regulowana metalowa:

System przylgowy:

Drzwi jednoskrzydłowe:

max. szerokość „110” – 1224 mm, max. wysokość 2281 mm

**Wersja 90 Plus (pozwala uzyskać światło przejścia min. 900 mm przy otwarciu skrzydła o kąt 90°) 1044x2081 mm**

Drzwi dwuskrzydłowe:

max. szerokość „110+110” – 2362 mm, max. wysokość 2281 mm

Istnieje możliwość wykonania nietypowych szerokości i wysokości drzwi po konsultacji z Działem Sprzedaży.

**SZEROKOŚĆ INWESTYCYJNA**  
szerokość drzwi 90 plus pozwala uzyskać światło przejścia min. 900 mm w przypadku otwarcia skrzydła o kąt 90°.

**Regulowana metalowa** wykonana z blachy stalowej gr. 1,5 mm standardowo malowanej proszkowo w kolorze białym (RAL 9016 i RAL 9003), szarym (RAL 7047), brązowym (RAL 8014), beżowym (NCS S 2005 Y50R), grafitowym (RAL 7024), czarnym (RAL 9005).

Istnieje możliwość malowania ościeżnic w nietypowych kolorach z palety RAL lub NCS po konsultacji z Działem Sprzedaży. Ościeżnica składa się z części zasadniczej oraz opaski kątowej wsuwanej w część zasadniczą.

#### Wypożyczenie dodatkowe:

- dekory aluminiowe - str. 217
- wystrójki - str. 202
- samozamykacz nawierzchniowy lub kryty, zamki antypaniczne, dźwignie antypaniczne, elektrozaczepy, zwory elektromagnetyczne, kontaktron, zamek dodatkowy – str. 219-223
- Możliwość przygotowania w skrzydle frezowania pod zamek (elektroniczny) hotelowy po konsultacji z Działem Sprzedaży.

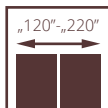
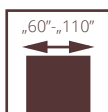

# PRZECIWPOŻAROWE POL-SKONE BEZPRZYLGOWE EI30 PLUS SYSTEMU HALSPAN

**UWAGA!** W celu spełnienia warunków odporności ogniowej do drzwi należy stosować samozamykacz spełniający wymagania normy PN-EN 1154:1999/A1:2004/AC:2010, kłamki drzwiowe spełniające wymagania normy PN-EN 1906:2012 (min. klasa B w zakresie związanym z odpornością ogniową) oraz wkładki bębnekowe spełniające wymagania normy PN-EN 1303:2015 (klasa B w zakresie związanym z odpornością ogniową).

Skrzydło w systemie bezprzylgowym, ościeżnica drewniana i metalowa (stała lub regulowana). Konstrukcję skrzydła stanowi warstwowa płyta wiórowa z doklejką z drewna iglastego obłożona obustronnie płytami HDF. Nominalna grubość skrzydła wynosi 50 mm.

- Odporność ogniowa EI<sub>30</sub>
- izolacyjność akustyczna
- jednoskrzydłowe:  
klasa D<sub>1</sub> – 30, D<sub>2</sub> – 25, klasa Rw=32 dB
- dwuskrzydłowe:  
klasa D<sub>1</sub> – 25, D<sub>2</sub> – 25, klasa Rw=27 dB
- 3 klasa wytrzymałości mechanicznej wg normy PN-EN 1192:2001
- Dymoszczelność klasa S<sub>a</sub>, S<sub>200</sub> (opcja)
- Krajowa Ocena Techniczna ITB-KOT-2018/0407 wyd.2
- Krajowy Certyfikat Stałości Właściwości Użytkowych nr 020-UWB-2695/W

drzwi EI30 PLUS, ościeżnica stała drewniana



drzwi EI30 PLUS jednoskrzydłowe, ościeżnica stała drewniana



## EI30 PLUS

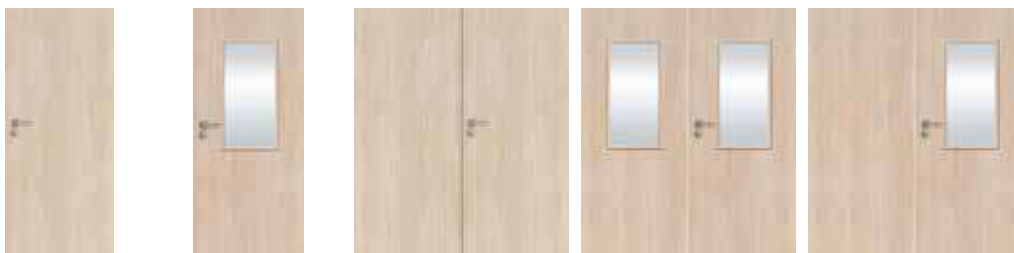

WERSJA	pełne	szklone	pełne/pełne	szklone/szklone	pełne/szklone
LAMINOWANE CPL 0,2 mm	3261/4011,03	5443/6694,89	6549/8055,27	9878/12149,94	8351/10271,73
UNI MAT PLUS	3129/3848,67	5339/6566,97	6393/7863,39	9698/11928,54	8244/10140,12
LAMISTONE	3261/4011,03	5443/6694,89	6549/8055,27	9878/12149,94	8351/10271,73
SILKSTONE	3261/4011,03	5443/6694,89	6549/8055,27	9878/12149,94	8351/10271,73
SILKSTONE CPL 0,5 mm	3611/4441,53	5793/7125,39	6899/8485,77	10228/12580,44	8701/10702,23
MALOWANE <sup>1</sup> - biały	3806/4681,38	6188/7611,24	7528/9259,44	11555/14212,65	9475/11654,25
MALOWANE <sup>2</sup> - szary, beż	3906/4804,38	6288/7734,24	7728/9505,44	11755/14458,65	9675/11900,25
BLACK <sup>3</sup> / MONO <sup>4</sup>	4006/4927,38	6388/7857,24	7928/9751,44	11955/14704,65	9875/12146,25
FORNIROWANE GRUPA A	4180/5141,40	6792/8354,16	8267/10168,41	12684/15601,32	10402/12794,46
FORNIROWANE GRUPA B	4331/5327,13	7073/8699,79	8560/10528,80	13202/16238,46	10806/13291,38
FORNIROWANE GRUPA C, D	4483/5514,09	7369/9063,87	8874/10915,02	13748/16910,04	11227/13809,21
SILKWOOD / REALWOOD	4483/5514,09	7369/9063,87	8874/10915,02	13748/16910,04	11227/13809,21

<sup>1</sup>biały - RAL 9003; <sup>2</sup>szary mat - RAL 7047, beż mat - NCS S 2005 Y50R; <sup>3</sup>czarny - RAL 9005; <sup>4</sup>sage mat - NCS S 4010-G50Y, indigo mat - RAL 5011, sky blue mat - RAL 5014  
 dymoszczelność - dopłata: jednoskrzydłowe 100/123; dwuskrzydłowe 200/246 drzwi w wersji pełnej lub pełnej / szklonej (skrzydło szersze szklone, skrzydło węższe pełne)

### DOPLĄTY ZA NIESTANDARDOWE WYMIARY DRZWI PRZECIWOŻAROWYCH

	standardowa szerokość	nietyпова szerokość „100”	nietyпова szerokość „110”
standardowa wysokość	-	dopłata 10%*	dopłata 20%*
nietyпова wysokość do 2200 mm	dopłata 10%*	dopłata 20%*	dopłata 30%*
nietyпова wysokość do 2300 mm	dopłata 20%*	dopłata 30%*	dopłata 40%*
nietyпова wysokość do 2400 mm	dopłata 30%*	dopłata 40%*	dopłata 50%*
nietyпова wysokość do 2500 mm	dopłata 40%*	dopłata 50%*	dopłata 60%*

\*dopłata do drzwi (skrzydło+ościeżnica)  
 Kolorystyka ościeżnic metalowych (str. 239)

dopłata do koloru podstawowego biały (RAL 9003)  
 wg grup kolorystycznych RAL, NCS (str. 280)

Grupa I	Grupa II	Grupa III	Grupa IV	Grupa V
399/490,77	499/613,77	599/736,77	699/859,77	799/982,77

### WYMIARY DRZWI

#### Ościeżnica stała drewniana lub regulowana:

System bezprzylgowy:  
 Drzwi jednoskrzydłowe:  
 max. szerokość „110” – 1212 mm, max. wysokość 2500 mm  
**Wersja 90 Plus (pozwala uzyskać światło przejścia min. 900 mm przy otwarciu skrzydła o kąt 90°) 1072x2075 mm**  
 Drzwi dwuskrzydłowe:  
 max. szerokość „110+110” – 2330 mm, max. wysokość 2500 mm

#### Ościeżnica stała metalowa:

System bezprzylgowy:  
 Drzwi jednoskrzydłowe:  
 max. szerokość „110” – 1224 mm, max. wysokość 2281 mm  
**Wersja 90 Plus (pozwala uzyskać światło przejścia min. 900 mm przy otwarciu skrzydła o kąt 90°) 1084x2081 mm**  
 Drzwi dwuskrzydłowe:  
 max. szerokość „110+110” – 2340 mm, max. wysokość 2281 mm

#### Ościeżnica regulowana metalowa:

System bezprzylgowy:  
 Drzwi jednoskrzydłowe:  
 max. szerokość „110” – 1224 mm, max. wysokość 2281 mm  
**Wersja 90 Plus (pozwala uzyskać światło przejścia min. 900 mm przy otwarciu skrzydła o kąt 90°) 1084x2081 mm**  
 Drzwi dwuskrzydłowe:  
 max. szerokość „110+110” – 2340 mm, max. wysokość 2281 mm  
 Istnieje możliwość wykonania nietypowych szerokości i wysokości drzwi po konsultacji z Działem Sprzedaży.

**SZEROKOŚĆ INWESTYCYJNA**  
 szerokość drzwi 90 plus pozwala uzyskać światło przejścia min. 900 mm w przypadku otwarcia skrzydła o kąt 90°.

### WYKOŃCZENIE SKRZYDŁA

Powierzchnia gładka malowana, fornirowana, pokryta laminatem CPL o grubości od 0,2 do 0,7 mm, laminatem HPL o grubości od 0,7 do 1,0 mm lub folią drewnopodobną. Dostępne wystrójki płaskie, wykonane z ozdobnych listew profilowanych, dekory aluminiowe.

### PRZESZKLENIA

Szyba przezroczysta o odporności ogniowej EI30. Ramka sosnowa malowana, fornirowana lub oklejana folią w kolorze dopasowanym do koloru skrzydła. Dostępne przeszklenie typu bulaj z ramką stalową Ø320 mm (po zewnętrznej stronie ramki).

### OŚCIEŻNICE

Ościeżnica malowana, fornirowana, oklejona laminatem CPL 0,15 mm, CPL 0,2 mm lub folią dopasowaną do kolorystyki skrzydła.  
**Drewniana stała sosnowa** – opcjonalnie z listwami maskującymi, ćwierćwałkiem.  
**Drewniana regulowana** z panelami poszerzającymi, opaskami kątowymi oraz listwą maskującą.  
**Stała metalowa** wykonana z blachy stalowej gr. 1,5 mm standardowo malowanej proszkowo w kolorze białym (RAL 9016 i RAL 9003), szarym (RAL 7047), brązowym (RAL 8014), beżowym (NCS S 2005 Y50R), grafitowym (RAL 7024), czarnym (RAL 9005).

**Regulowana metalowa** wykonana z blachy stalowej gr. 1,5 mm standardowo malowanej proszkowo w kolorze białym (RAL 9016 i RAL 9003), szarym (RAL 7047), brązowym (RAL 8014), beżowym (NCS S 2005 Y50R), grafitowym (RAL 7024), czarnym (RAL 9005).

Istnieje możliwość malowania ościeżnic w nietypowych kolorach z palety RAL lub NCS po konsultacji z Działem Sprzedaży. Ościeżnica składa się z części zasadniczej oraz opaski kątowej wsuwanej w część zasadniczą.

### AKCESORIA I WYPOSAŻENIE

**Wyposażenie standardowe:**  
 (drzwi z ościeżnicą drewnianą lub metalową)  
 - 3 zawiasy obiektowe typ OBX firmy ECO SCHULTE lub zawiasy kryte TECTUS firmy Simonswerk (opcja za dopłatą)  
 - zamek wpuszczany wraz z wkładką patentową  
 - uszczelka opadająca  
**Wyposażenie dodatkowe:**  
 - dekory aluminiowe - str. 217  
 - wystrójki - str. 202  
 - samozamykacz nawierzchniowy lub kryty, zamki

antypaniczne, dźwignie antypaniczne, elektrozapęcy, zwory elektromagnetyczne, kontaktron, zamek dodatkowy – str. 219-223  
 - wizjer panoramiczny - stal nierdzewna 90/110,70; antracyt, czarny mat 95/116,85  
 - zmiana koloru zawiasów na kolor czarny (1 szt.) (dot. zawiasów OBX) - 100/123,00  
 Możliwość przygotowania w skrzydle frezowania pod zamek (elektroniczny) hotelowy po konsultacji z Działem Sprzedaży.

CENA (zł)  
**netto**/brutto  
 (VAT 23%)

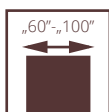

drzwi FR EI30, ościeżnica stała drewniana

## PRZECIWPÓŻAROWE POL-SKONE PRZYLGWOWE

# FR EI30

System Pol-Skone  
z naświetlami lub bez naświetli

**UWAGA!** W celu spełnienia warunków odporności ogniowej do drzwi należy stosować samozamykacz spełniający wymagania normy PN-EN 1154:1999/A1:2004/AC:2010, klamki drzwiowe spełniające wymagania normy PN-EN 1906:2012 (min. klasa B w zakresie związanym z odpornością ogniową) oraz wkładki bębnekowe spełniające wymagania normy PN-EN 1303:2015 (klasa B w zakresie związanym z odpornością ogniową).

Drzwi są przeznaczone do stosowania jako drzwi wewnętrzne wejściowe w budownictwie mieszkaniowym, zamieszkania zbiorowego, użyteczności publicznej oraz przemysłowym, stanowiące, zgodnie z terminologią ustaloną w normie PN-B-91000:1996, zamknięcia otworów w ścianach wewnętrznych, między klatką schodową lub korytarzem a pomieszczeniami.

Skrzydło w systemie przylgowym. Konstrukcję skrzydła stanowi ramiak z drewna iglastego obłożony obustronnie płytami HDF. Wypełnienie stanowi specjalna konstrukcja Pol-Skone. Nominalna grubość skrzydła wynosi 50 mm dla drzwi o  $R_w = 32$  dB.

- Odporność ogniowa EI<sub>2</sub>30
- izolacyjność akustyczna klasa D<sub>1</sub> – 30, D<sub>2</sub> – 25, klasa R<sub>w</sub>=32 dB
- 3 klasa wytrzymałości mechanicznej wg normy PN-EN 1192:2001
- Krajowa Ocena Techniczna ITB-KOT-2020/1370 wyd.1
- Krajowy Certyfikat Stałości Właściwości Użytkowych nr 020-UWB-1937/W

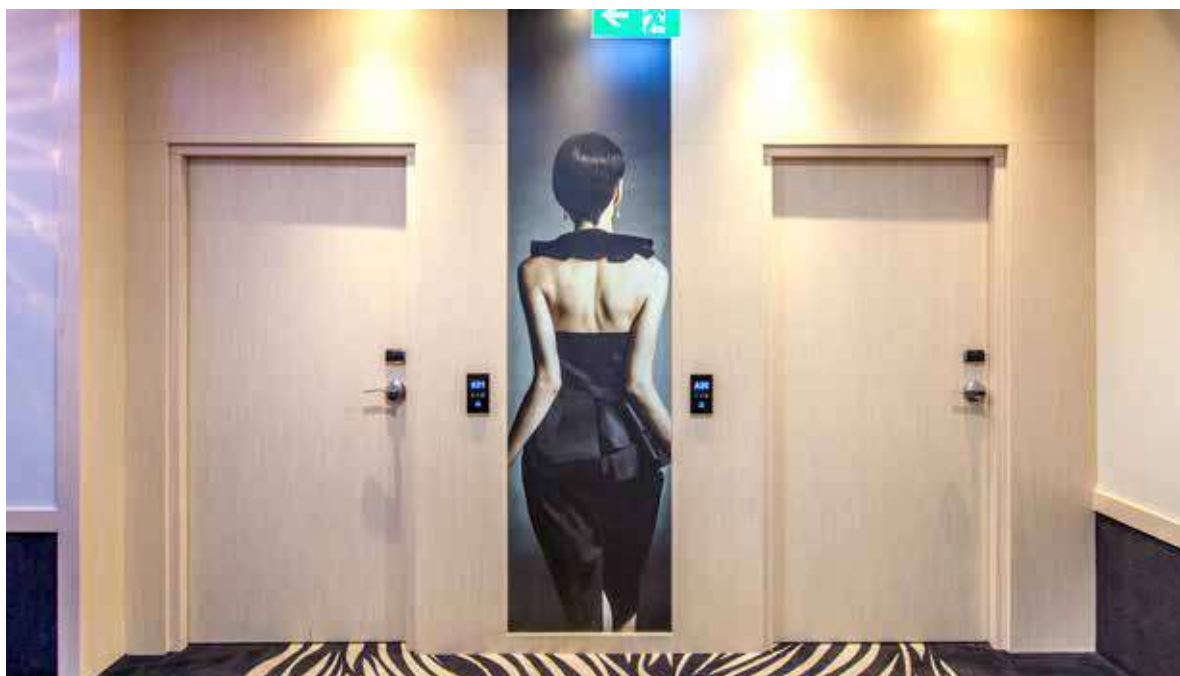

drzwi przeciwpożarowe FR EI30, ościeżnica stała drewniana

## FR EI30



WERSJA	EI30 SR 32	EI30-1S
LAMINOWANE CPL 0,2 mm	2354/2895,42	4336/5333,28
UNI MAT PLUS	2119/2606,37	4024/4949,52
LAMISTONE	2244/2760,12	4141/5093,43
SILKSTONE	2244/2760,12	4141/5093,43
SILKSTONE CPL 0,5 mm	2594/3190,62	4491/5523,93
MALOWANE <sup>1</sup> - biały	2802/3446,46	4985/6131,55
MALOWANE <sup>2</sup> - szary, beż	2902/3569,46	5085/6254,55
BLACK <sup>3</sup> / MONO <sup>4</sup>	3002/3692,46	5185/6377,55
FORNIROWANE GRUPA A	3079/3787,17	5471/6729,33
FORNIROWANE GRUPA B	3245/3991,35	5754/7077,42
FORNIROWANE GRUPA C, D	3411/4195,53	6035/7423,05
SILKWOOD / REALWOOD	3411/4195,53	6035/7423,05

### Przykładowe zamki hotelowe dla drzwi FR EI30:

- serii Signature lub serii Classic firmy VingCard,
- serii LE8P + klamka z kontrolą dostępu serii XS4 firmy Salto,
- serii LOB 5500 Adel, serii LOB 8005, serii LOB 8002, firmy ASSA ABLOY Opening Solutions Poland S.A.
- serii HDL MF 20, serii HDL MF 20 N, serii HDL MF 65, firmy Hartmann Tresore,
- serii Be-Tech 6536M-65A, serii Be-Tech Guardian RFID Elegant, serii Be-Tech G1, firmy Guangdong BeTech Security Systems Co. LTD,
- serii Ilco 790 RFID, serii Saflok RT, serii Saflok Quantum RFID, firmy Dormakaba,
- serii Trillium, serii Advance, firmy Onity,

dopłata CPL 0,5 mm, CPL 0,7 mm do drzwi w powłoce CPL (dopłata do standardowej wysokości drzwi)

CPL 0,5 mm („60” - „90”)	CPL 0,7 mm („60” - „90”)	CPL 0,5 mm („90+” - „110”)	CPL 0,7 mm („90+” - „110”)
160/196,80	170/209,10	180/221,40	190/233,70



WERSJA	EI 30-2	EI30-2S	EI30-3S
LAMINOWANE CPL	4650/5719,50	6957/8557,11	6488/7980,24
UNI MAT PLUS	4281/5265,63	7143/8785,89	6101/7504,23
LAMISTONE	4436/5456,28	7303/8982,69	6195/7619,85
SILKSTONE	4436/5456,28	7303/8982,69	6195/7619,85
SILKSTONE CPL 0,5 mm	4786/5886,78	7653/9413,19	6545/8050,35
MALOWANE <sup>1</sup> - biały	5364/6597,72	8826/10855,98	7431/9140,13
MALOWANE <sup>2</sup> - szary, beż	5564/6843,72	9026/11101,98	7631/9386,13
BLACK <sup>3</sup> / MONO <sup>4</sup>	5764/7089,72	9226/11347,98	7831/9632,13
FORNIROWANE GRUPA A	5890/7244,70	9690/11918,70	8157/10033,11
FORNIROWANE GRUPA B	6181/7602,63	10172/12511,56	8561/10530,03
FORNIROWANE GRUPA C, D	6489/7981,47	10672/13126,56	8996/11065,08
SILKWOOD / REALWOOD	6489/7981,47	10672/13126,56	8996/11065,08

\*standardowy kolor skrzydeł i ościeżnic drewnianych - biały RAL 9003.

dopłata do koloru podstawowego biały (RAL 9003) wg grup kolorystycznych RAL, NCS (str. 280)

Grupa I	Grupa II	Grupa III
399/490,77	499/613,77	599/736,77
Grupa IV	Grupa V	
699/859,77	799/982,77	

## NAŚWIETLA BOCZNE I GÓRNE

	cena za 1mb
ECO TOP	377/463,71
LAMINOWANE CPL	377/463,71
HIGH TOP	377/463,71
LAMISTONE	377/463,71
SILKSTONE	377/463,71
MALOWANE <sup>1</sup> - biały	447/549,81
MALOWANE <sup>2</sup> - szary, beż	547/672,81
BLACK <sup>3</sup> / MONO <sup>4</sup>	647/795,81
FORNIROWANE GRUPA A	500/615,00
FORNIROWANE GRUPA B	500/615,00
FORNIROWANE GRUPA C, D	525/645,75
SILKWOOD / REALWOOD	525/645,75

Naświetla boczne i górne naświetla na profilu ościeżnicy stałej 100mm x 55mm o odporności ogniowej EI30, maksymalny wymiar naświetli bocznych 944mm x 2175mm, maksymalny wymiar naświetli górnych 2152mm x 425mm, minimalny wymiar długości jednego boku naświetla 300 mm (cena za 1 mb)  
standard: szkło przezroczyste ognioodporne (m<sup>2</sup>): 1660/2041,80

**cena naświetla = cena 1mbx2 (A+B)  
+ cena 1mkw szkła x A X B**

**Wynik z badań akustycznych drzwi pełnych jednoskrzydłowych FR EI30 system Pol-Skone z naświetlem bocznym wynosi Rw(C, Ctr) = 32 (0;-1) dB.**

**Wynik z badań akustycznych drzwi szklonych jednoskrzydłowych FR EI30 system Pol-Skone z naświetlem bocznym wynosi Rw(C, Ctr) = 35 (0;-1) dB.**

<sup>1</sup>biały - RAL 9003; <sup>2</sup>szary mat - RAL 7047, beż mat - NCS S 2005 Y50R; <sup>3</sup>czarny - RAL 9005; <sup>4</sup>sage mat - NCS S 4010-G50Y, indigo mat - RAL 5011, sky blue mat - RAL 5014

## WYMIARY DRZWI

Ościeżnica stała drewniana lub regulowana 1012x2075 mm max. szerokość „100” - 1112 mm, max. wysokość 2175 mm

**SZEROKOŚĆ INWESTYCYJNA**  
**Szerokość 90 Plus - 1032 mm.**  
**Szerokość drzwi 1032 mm pozwala uzyskać światło przejścia min. 900 mm w przypadku otwarcia skrzydła o kąt 90°.**

Drzwi dwuskrzydłowe:

„30”+„90”\* (1352 mm), „40”+„90”\* (1452 mm), „50”+„90”\* (1552 mm), „60”+„90”\* (1652 mm), „70”+„90”\* (1752 mm), „80”+„90”\* (1852 mm), „90”+„90” (1952 mm);

\*skrzydło o szerokości „30”, „40”, „50”, „60” tylko w wersji pełnej.  
max. szerokość „100”+„100” - 2152 mm, max. wysokość 2175 mm

## WYKOŃCZENIE SKRZYDŁA

Powierzchnia gładka malowana, fornirowana, pokryta laminatem CPL o grubości od 0,2 mm do 0,7 mm, laminatem HPL o grubości od 0,7 mm do 1 mm lub folią drewnopodobną. Dostępne są wystrój wykonane z ozdobnych listew profilowych, dekory aluminiowe.

## PRZESZKLENIA

Szyba przezroczysta o odporności ogniowej EI30. Ramka dębowa malowana, fornirowana lub oklejana folią w kolorze dopasowanym do koloru skrzydła.

## OŚCIEŻNICE

Ościeżnica malowana, fornirowana, oklejona laminatem CPL 0,15 mm, CPL 0,2 mm lub folią dopasowaną do kolorystyki skrzydła.

**Drewniana stała sosnowa** - opcjonalnie z listwami maskującymi, ćwierćwałkiem.

**Drewniana regulowana** z panelami poszerzającymi, opaskami kątowymi oraz listwą maskującą.

## AKCESORIA I WYPOSAŻENIE

**Wyposażenie standardowe FR EI30:**

- zawiasy czopowe regulowane w 3 płaszczyznach
- zamek wpuszczany z wkładką bębnową
- uszczelka opadająca

**Wyposażenie dodatkowe:**

- wystrój, panele ze stali nierdzewnej, dekory aluminiowe
- zamek elektromotoryczny EL560/EL561
- zamki wpuszczane kodowane (hotelowe)

- samozamykacz nawierzchniowy lub kryty
- dodatkowe zamki wpuszczane
- elektrozaczepty awersyjne lub rewersyjne
- kontaktron
- zwora elektromagnetyczna
- trzymacz elektromagnetyczny

CENA (zł)  
**netto**/brutto  
(VAT 23%)

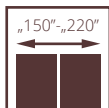
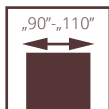

drzwi FR EI30, ościeżnica stała drewniana

# PRZECIWPÓŻAROWE EWAKUACYJNE

## Drzwi FR EI30 SR32

(jedno i dwuskrzydłowe z ościeżnicą drewnianą, pełne lub szklone)

- Odporność ogniowa - EI<sub>2</sub>30
- izolacyjność akustyczna klasa D<sub>1</sub> - 30, D<sub>2</sub> - 25, klasa Rw=32 dB
- 3 klasa wytrzymałości mechanicznej wg normy PN-EN 1192:2001
- Krajowa Ocena Techniczna ITB-KOT-2020/1370 wyd. 1
- Krajowy Certyfikat Stałości Właściwości Użytkowych nr 020-UWB-1937/W

## Drzwi EI30 Plus systemu Halspan

(jedno i dwuskrzydłowe z ościeżnicą metalową, pełne lub szklone)

- Odporność ogniowa - EI<sub>2</sub>30
- izolacyjność akustyczna:
- drzwi jednoskrzydłowe - klasa D<sub>1</sub> - 30, D<sub>2</sub> - 25, klasa Rw=32 dB
- drzwi dwuskrzydłowe klasa D<sub>1</sub> - 25, D<sub>2</sub> - 25, klasa Rw=27 dB
- 3 klasa wytrzymałości mechanicznej wg normy PN-EN 1192:2001
- Krajowa Ocena Techniczna ITB-KOT-2018/0407 wyd. 2
- Krajowy Certyfikat Stałości Właściwości Użytkowych nr 020-UWB-2695/W

## Drzwi EI60 Plus systemu Halspan

(jedno i dwuskrzydłowe z ościeżnicą metalową, pełne lub szklone)

- Odporność ogniowa - EI<sub>2</sub>60
- izolacyjność akustyczna:
- drzwi jednoskrzydłowe klasa D<sub>1</sub> - 30, D<sub>2</sub> - 25, klasa Rw=32 dB
- drzwi dwuskrzydłowe klasa D<sub>1</sub> - 25, D<sub>2</sub> - 25, klasa Rw=32 dB
- 3 klasa wytrzymałości mechanicznej wg normy PN-EN 1192:2001
- Krajowa Ocena Techniczna ITB-KOT-2018/0407 wyd. 2
- Krajowy Certyfikat Stałości Właściwości Użytkowych nr 020-UWB-2695/W



drzwi przeciwpożarowe FR EI30, ościeżnica stała drewniana



**CENA DRZWI EWAKUACYJNYCH PRZECIWOŻAROWYCH SYSTEMU POL-SKONE =  
CENA DRZWI PRZECIWOŻAROWYCH SYSTEMU POL-SKONE  
+ CENA DŹWIGNI ANTYPANCICZNEJ DORMAKABA PHA 2000 (STR. 221)  
+ CENA ZAWIASÓW OBIEKTOWYCH OBX (STR. 219)**

**CENA DRZWI EWAKUACYJNYCH PRZECIWOŻAROWYCH EI30 PLUS, EI60 PLUS =  
CENA DRZWI PRZECIWOŻAROWYCH EI30 PLUS, EI60 PLUS  
+ CENA DŹWIGNI ANTYPANCICZNEJ DORMAKABA PHA 2000 (STR. 221)**

**SZEROKOŚĆ INWESTYCYJNA**  
szerokość drzwi 90 plus pozwala uzyskać światło przejścia min. 900 mm w przypadku otwarcia skrzydła o kąt 90°.

dopłata CPL 0,5 mm, CPL 0,7 mm do drzwi w powłoce CPL (dopłata do standardowej wysokości drzwi)

CPL 0,5 mm („60” - „90”)	CPL 0,7 mm („60” - „90”)	CPL 0,5 mm („90+” - „110”)	CPL 0,7 mm („90+” - „110”)
160/196,80	170/209,10	180/221,40	190/233,70

## WYMIARY DRZWI

### Drzwi FR EI30 SR32, system przylgowy

drzwi jednoskrzydłowe:  
szerokość „90” - „100” - 1012 - 1112 mm, max. wysokość 2175 mm  
**Wersja 90 Plus (pozwala uzyskać światło przejścia min. 900 mm przy otwarciu skrzydła o kąt 90°) szer. 1032 mm.**  
drzwi dwuskrzydłowe:  
szerokość „90+60” - „100+100” - 1653 - 2153 mm, max. wysokość 2175 mm.

### Drzwi EI30 Plus systemu Halspan, system przylgowy

ościeżnica stała metalowa  
drzwi jednoskrzydłowe:  
szerokość „90” - „110” - 1004 - 1204 mm, max. wysokość 2271 mm.  
**Wersja 90 Plus (pozwala uzyskać światło przejścia min. 900 mm przy otwarciu skrzydła o kąt 90°) szer. 1024 mm.**  
drzwi dwuskrzydłowe:  
szerokość „90+60” - „110+110” - 1642 - 2342 mm, max. wysokość 2271 mm.  
ościeżnica metalowa regulowana  
drzwi jednoskrzydłowe:  
szerokość „90” - „110” - 1024 - 1224 mm, max. wysokość 2281 mm.  
**Wersja 90 Plus (pozwala uzyskać światło przejścia min. 900 mm przy otwarciu skrzydła o kąt 90°) szer. 1044 mm.**  
drzwi dwuskrzydłowe:  
szerokość „90+60” - „110+110” - 1662 - 2362 mm, max. wysokość 2281 mm.

### Drzwi EI60 Plus systemu Halspan, system przylgowy

ościeżnica metalowa stała.  
drzwi jednoskrzydłowe:  
szerokość „90” - „110” - 1004-1204 mm, max. wysokość 2271 mm.  
**Wersja 90 Plus (pozwala uzyskać światło przejścia min. 900 mm przy otwarciu skrzydła o kąt 90°) szer. 1024 mm.**  
drzwi dwuskrzydłowe pełne:  
szerokość „90+60” - „110+110” - 1642-2342 mm, max. wysokość 2271 mm.  
drzwi dwuskrzydłowe szklone: „90+60” - „100+100” - 1642-2142 mm, max. wysokość 2271 mm.  
ościeżnica metalowa regulowana.  
drzwi jednoskrzydłowe:  
szerokość „90” - „110” - 1024-1224 mm, max. wysokość 2281 mm.  
**Wersja 90 Plus (pozwala uzyskać światło przejścia min. 900 mm przy otwarciu skrzydła o kąt 90°) szer. 1044 mm.**  
drzwi dwuskrzydłowe pełne:  
szerokość „90+60” - „110+110” - 1662 - 2362 mm, max. wysokość 2281 mm.  
drzwi dwuskrzydłowe szklone: „90+60” - „100+100” - 1662-2162 mm, max. wysokość 2281 mm.

## WYKOŃCZENIE SKRZYDŁA

Powierzchnia gładka malowana, fornirowana, pokryta laminatem CPL o grubości od 0,2 mm do 0,7 mm, laminatem HPL o grubości od 0,7 mm do 1 mm lub folią drewnopodobną. Dostępne są wystrój wykonane z ozdobnych listew profilowych, dekory aluminiowe.

## PRZESZKLENIA

Szyba przezroczysta o odporności ogniowej EI30 lub EI60. Ramka malowana, fornirowana lub oklejana folią w kolorze dopasowanym do koloru skrzydła.

## OŚCIEŻNICE

Ościeżnica malowana, fornirowana, oklejona laminatem CPL 0,15 mm, CPL 0,2 mm lub folią dopasowaną do kolorystyki skrzydła.  
**Drewniana stała sosnowa** - opcjonalnie z listwami maskującymi, ćwierćwałkiem.

**Drewniana regulowana** z panelami poszerzającymi, opaskami kątowymi oraz listwą maskującą.  
**Metalowa stała lub regulowana** EI30 PLUS lub EI60 PLUS.

## AKCESORIA I WYPOSAŻENIE

### Wyposażenie standardowe FR EI30 SR32:

- 3 zawiasy obiektowe typu OBX firmy Eco Schulte
- dźwignia antypaniczna nawierzchniowa PHA 2102 firmy Dormakaba (str. 221)
- uszczelka opadająca

### Wyposażenie standardowe EI30 Plus systemu Halspan:

- 3 lub 4 zawiasy czopowe regulowane w 3 płaszczyznach EXACTA 495 Ø16 firmy OTLAV
- drzwi jednoskrzydłowe - dźwignia antypaniczna nawierzchniowa PHA 2000 firmy Dormakaba lub dźwignia antypaniczna z zamkiem wpuszczanym PHA 2500 firmy Dormakaba
- drzwi dwuskrzydłowe - dźwignia antypaniczna nawierzchniowa PHA 2000 firmy Dormakaba
- uszczelka opadająca

### Wyposażenie standardowe EI60 Plus systemu Halspan:

- 4 zawiasy czopowe regulowane w 3 płaszczyznach EXACTA 495 Ø16 firmy OTLAV
- drzwi jednoskrzydłowe - dźwignia antypaniczna nawierzchniowa PHA 2000 firmy Dormakaba lub dźwignia antypaniczna z zamkiem wpuszczanym PHA 2500 firmy Dormakaba
- drzwi dwuskrzydłowe - dźwignia antypaniczna nawierzchniowa PHA 2000 firmy Dormakaba
- uszczelka opadająca

### Wyposażenie dodatkowe:

- Drzwi FR EI30 SR32**
- dekory aluminiowe, kontaktron, samozamykacz nawierzchniowy
- Drzwi EI30 Plus systemu Halspan**
- dekory aluminiowe, samozamykacz nawierzchniowy
- Drzwi EI60 Plus systemu Halspan**
- dekory aluminiowe, samozamykacz nawierzchniowy

# OŚCIEŻNICE REGULOWANE DO DRZWI WEJŚCIOWYCH

DO DRZWI ANTYWŁAMANIOWYCH B-30, C-30, CERBER PLUS, CERBER PLUS RC2, RC3

DOPLATA ZA KOMPLET REGULACJI DO DRZWI ANTYWŁAMANIOWYCH B-30, C-30, RC3, CERBER PLUS (Z LISTWAMI PŁASKIMI - 60 mm), CERBER PLUS RC2 (NAFREZOWANIE JEDNOSTRONNE OŚCIEŻNICY POD MONTAŻ PANELI I OPASEK)

CERBER PLUS, CERBER PLUS RC2				B-30, C-30, RC3		do laminowanych		MALOWANE <sup>1</sup> biały	MALOWANE <sup>2</sup> szary, beż	BLACK <sup>3</sup> MONO <sup>4</sup>	FORNIROWANE		
						UNI MAT PLUS	HIGH TOP				GRUPA A	GRUPA B	GRUPA C, D REALWOOD
symbol	zakres regulacji	symbol ościeżnicy	stopień regulacji	LAMISTONE CPL	SILKSTONE								
ZC 1	92-112	ZB1	100-120	296/364,08	260/319,80	353/434,19	453/557,19	553/680,19	414/509,22	478/587,94	502/617,46		
ZC 2	112-136	ZB2	120-144	296/364,08	260/319,80	353/434,19	453/557,19	553/680,19	414/509,22	478/587,94	502/617,46		
ZC 3	136-180	ZB3	144-188	324/398,52	291/357,93	396/487,08	496/610,08	596/733,08	464/570,72	536/659,28	564/693,72		
ZC 4	180-202	ZB4	188-210	324/398,52	291/357,93	396/487,08	496/610,08	596/733,08	464/570,72	536/659,28	564/693,72		
ZC 5	202-246	ZB5	210-254	359/441,57	326/400,98	445/547,35	545/670,35	645/793,35	521/640,83	594/730,62	625/768,75		
ZC 6	246-268	ZB6	254-276	359/441,57	326/400,98	445/547,35	545/670,35	645/793,35	521/640,83	594/730,62	625/768,75		
ZC 7	268-312	ZB7	276-320	391/480,93	357/439,11	482/592,86	582/715,86	682/838,86	566/696,18	649/798,27	680/836,40		
ZC 8	312-334	ZB8	320-342	391/480,93	357/439,11	482/592,86	582/715,86	682/838,86	566/696,18	649/798,27	680/836,40		
ZC 9	334-378	ZB9	342-386	434/533,82	403/495,69	542/666,66	642/789,66	742/912,66	636/782,28	774/952,02	771/948,33		
ZC 10	378-402	ZB10	386-410	434/533,82	403/495,69	542/666,66	642/789,66	742/912,66	636/782,28	774/952,02	771/948,33		
		ZB11	410-429	531/653,13	503/618,69	674/829,02	774/952,02	874/1075,02	791/972,93	909/1118,07	954/1173,42		
		ZB12	429-476	531/653,13	503/618,69	674/829,02	774/952,02	874/1075,02	791/972,93	909/1118,07	954/1173,42		
		ZB13	476-495	562/691,26	534/656,82	713/876,99	813/999,99	913/1122,99	839/1031,97	965/1186,95	1011/1243,53		
		ZB14	495-542	562/691,26	534/656,82	713/876,99	813/999,99	913/1122,99	839/1031,97	965/1186,95	1011/1243,53		
		ZB15	542-561	592/728,16	564/693,72	754/927,42	854/1050,42	954/1173,42	885/1088,55	1019/1253,37	1070/1316,10		
		ZB16	561-608	592/728,16	564/693,72	754/927,42	854/1050,42	954/1173,42	885/1088,55	1019/1253,37	1070/1316,10		

do ościeżnic o wymiarach innych niż standardowe (dopłata za każdy moduł wymiarowy) **+10%**

opaski łączone pod kątem 90° (szer. 60 mm) **50/61,50**

<sup>1</sup>biały - RAL 9003; <sup>2</sup>szary mat - RAL 7047, beż mat - NCS S 2005 Y50R; <sup>3</sup>czarny - RAL 9005; <sup>4</sup>sage mat - NCS S 4010-G50Y, indigo mat - RAL 5011, sky blue mat - RAL 5014



do drzwi B-30, C-30, RC3

symbol	zakres regulacji	KOMPLETACJA
ZB1	100-120	Ościeżnica 100 mm, listwa, opaska 32 mm
ZB2	120-144	Ościeżnica 100 mm, listwa, opaska 52 mm

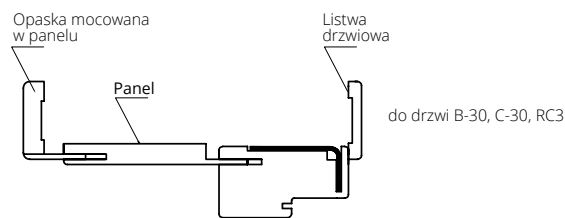

do drzwi B-30, C-30, RC3

symbol	zakres regulacji	KOMPLETACJA
ZB3	144-188	Ościeżnica 100 mm, listwa, opaska 32 mm, panel 76 mm
ZB4	188-210	Ościeżnica 100 mm, listwa, opaska 52 mm, panel 76 mm
ZB5	210-254	Ościeżnica 100 mm, listwa, opaska 32 mm, panel 142 mm
ZB6	254-276	Ościeżnica 100 mm, listwa, opaska 52 mm, panel 142 mm
ZB7	276-320	Ościeżnica 100 mm, listwa, opaska 32 mm, panel 208 mm
ZB8	320-342	Ościeżnica 100 mm, listwa, opaska 52 mm, panel 208 mm
ZB9	342-386	Ościeżnica 100 mm, listwa, opaska 32 mm, panel 274 mm
ZB10	386-410	Ościeżnica 100 mm, listwa, opaska 52 mm, panel 274 mm

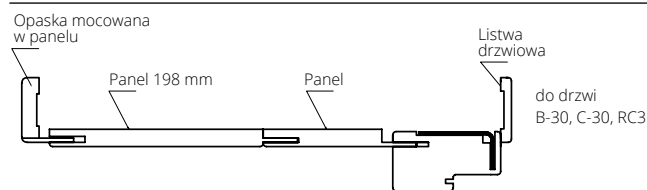

do drzwi B-30, C-30, RC3

symbol	zakres regulacji	KOMPLETACJA
ZB11	410-429	Ościeżnica 100 mm, listwa, opaska 32 mm, panel 142+198 mm
ZB12	429-476	Ościeżnica 100 mm, listwa, opaska 52 mm, panel 142+198 mm
ZB13	476-495	Ościeżnica 100 mm, listwa, opaska 32 mm, panel 208+198 mm
ZB14	495-542	Ościeżnica 100 mm, listwa, opaska 52 mm, panel 208+198 mm
ZB15	542-561	Ościeżnica 100 mm, listwa, opaska 32 mm, panel 274+198 mm
ZB16	561-608	Ościeżnica 100 mm, listwa, opaska 52 mm, panel 274+198 mm

do drzwi CERBER PLUS, CERBER PLUS RC2

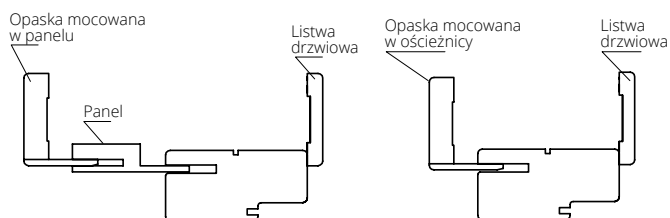

symbol	zakres regulacji	KOMPLETACJA
ZC 1	92-112	Ościeżnica 92 mm, listwa drzwiowa, opaska 32 mm
ZC 2	112-136	Ościeżnica 92 mm, listwa drzwiowa, opaska 52 mm
ZC 3	136-180	Ościeżnica 92 mm, listwa drzwiowa, opaska 32 mm, panel 76 mm
ZC 4	180-202	Ościeżnica 92 mm, listwa drzwiowa, opaska 32 mm, panel 76 mm
ZC 5	202-246	Ościeżnica 92 mm, listwa drzwiowa, opaska 32 mm, panel 142 mm
ZC 6	246-268	Ościeżnica 92 mm, listwa drzwiowa, opaska 52 mm, panel 142 mm
ZC 7	268-312	Ościeżnica 92 mm, listwa drzwiowa, opaska 32 mm, panel 208 mm
ZC 8	312-334	Ościeżnica 92 mm, listwa drzwiowa, opaska 52 mm, panel 208 mm
ZC 9	334-378	Ościeżnica 92 mm, listwa drzwiowa, opaska 32 mm, panel 274 mm
ZC 10	378-402	Ościeżnica 92 mm, listwa drzwiowa, opaska 52 mm, panel 274 mm

CENA (zł) **netto**/brutto (VAT 23%)

# DOPLATA ZA KOMPLET REGULACJI DO DRZWI PRZECIWOPOŻAROWYCH Z OŚCIEŻNICĄ STAŁĄ

do jednoskrzydłowych

symbol ościeżnicy	zakres regulacji (mm)	symbol ościeżnicy*	zakres regulacji (mm)	UNI MAT PLUS	LAMINOWANE			BLACK <sup>3</sup> MONO <sup>4</sup>	FORNIROWANE GRUPA A	FORNIROWANE GRUPA B	FORNIROWANE GRUPA C, D REALWOOD
					HIGH TOP LAMISTONE SILKSTONE	MALOWANE <sup>1</sup> biały	MALOWANE <sup>2</sup> szary, beż				
ZB1	100-120	ZA1	120-140	296/364,08	260/319,80	353/434,19	453/557,19	553/680,19	414/509,22	478/587,94	502/617,46
ZB2	120-144	ZA2	140-164	296/364,08	260/319,80	353/434,19	453/557,19	553/680,19	414/509,22	478/587,94	502/617,46
ZB3	144-188	ZA3	164-208	324/398,52	291/357,93	396/487,08	496/610,08	596/733,08	464/570,72	536/659,28	564/693,72
ZB4	188-210	ZA4	208-230	324/398,52	291/357,93	396/487,08	496/610,08	596/733,08	464/570,72	536/659,28	564/693,72
ZB5	210-254	ZA5	230-274	359/441,57	326/400,98	445/547,35	545/670,35	645/793,35	521/640,83	594/730,62	625/768,75
ZB6	254-276	ZA6	274-296	359/441,57	326/400,98	445/547,35	545/670,35	645/793,35	521/640,83	594/730,62	625/768,75
ZB7	276-320	ZA7	296-340	391/480,93	357/439,11	482/592,86	582/715,86	682/838,86	566/696,18	649/798,27	680/836,40
ZB8	320-342	ZA8	340-362	391/480,93	357/439,11	482/592,86	582/715,86	682/838,86	566/696,18	649/798,27	680/836,40
ZB9	342-386	ZA9	362-406	434/533,82	403/495,69	542/666,66	642/789,66	742/912,66	636/782,28	774/952,02	771/948,33
ZB10	386-410	ZA10	406-430	434/533,82	403/495,69	542/666,66	642/789,66	742/912,66	636/782,28	774/952,02	771/948,33
ZB11	410-429	ZA11	430-449	531/653,13	503/618,69	674/829,02	774/952,02	874/1075,02	791/972,93	909/1118,07	954/1173,42
ZB12	429-476	ZA12	449-496	531/653,13	503/618,69	674/829,02	774/952,02	874/1075,02	791/972,93	909/1118,07	954/1173,42
ZB13	476-495	ZA13	496-515	562/691,26	534/656,82	713/876,99	813/999,99	913/1122,99	839/1031,97	965/1186,95	1011/1243,53
ZB14	495-542	ZA14	515-562	562/691,26	534/656,82	713/876,99	813/999,99	913/1122,99	839/1031,97	965/1186,95	1011/1243,53
ZB15	542-561	ZA15	562-581	592/728,16	564/693,72	754/927,42	854/1050,42	954/1173,42	885/1088,55	1019/1253,37	1070/1316,10
ZB16	561-608	ZA16	581-628	592/728,16	564/693,72	754/927,42	854/1050,42	954/1173,42	885/1088,55	1019/1253,37	1070/1316,10

dopłata do ościeżnic o wymiarach inne niż standardowe (dopłata za każdy moduł wymiarowy) **+10%** drzwi dwuskrzydłowe **+50%** \* dotyczy drzwi EI60 PLUS

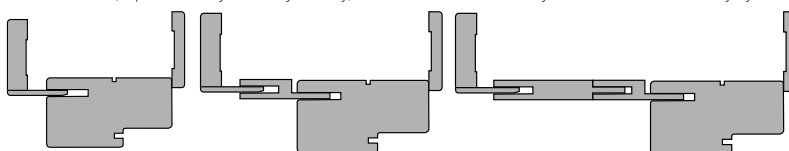

## DOPLATA ZA KOMPLET REGULACJI OBUSTRONNEJ DO DRZWI PRZECIWOPOŻAROWYCH EI30 SYSTEM POL-SKONE, SR 37 dB, SR 42 dB

do jednoskrzydłowych

symbol ościeżnicy	zakres regulacji (mm)	UNI MAT PLUS	LAMINOWANE			BLACK <sup>3</sup> MONO <sup>4</sup>	FORNIROWANE GRUPA A	FORNIROWANE GRUPA B	FORNIROWANE GRUPA C, D REALWOOD
			HIGH TOP LAMISTONE SILKSTONE	MALOWANE <sup>1</sup> biały	MALOWANE <sup>2</sup> szary, beż				
ZF1	100-108	314/386,22	314/386,22	424/521,52	524/644,52	624/767,52	524/644,52	596/733,08	624/767,52
ZF2	108-132	314/386,22	314/386,22	424/521,52	524/644,52	624/767,52	524/644,52	596/733,08	624/767,52
ZF3	132-176	341/419,43	341/419,43	472/580,56	572/703,56	672/826,56	580/713,40	662/814,26	694/853,62
ZF4	176-198	341/419,43	341/419,43	472/580,56	572/703,56	672/826,56	580/713,40	662/814,26	694/853,62
ZF5	198-242	376/462,48	376/462,48	523/643,29	623/766,29	723/889,29	647/795,81	731/899,13	765/940,95
ZF6	242-264	376/462,48	376/462,48	523/643,29	623/766,29	723/889,29	647/795,81	731/899,13	765/940,95
ZF7	264-308	404/496,92	404/496,92	566/696,18	666/819,18	766/942,18	699/859,77	793/975,39	828/1018,44
ZF8	308-330	404/496,92	404/496,92	566/696,18	666/819,18	766/942,18	699/859,77	793/975,39	828/1018,44
ZF9	330-374	447/549,81	447/549,81	631/776,13	731/899,13	831/1022,13	779/958,17	891/1095,93	930/1143,90
ZF10	374-398	447/549,81	447/549,81	631/776,13	731/899,13	831/1022,13	779/958,17	891/1095,93	930/1143,90
ZF11	398-417	538/661,74	538/661,74	774/952,02	874/1075,02	974/1198,02	953/1172,19	1092/1343,16	1144/1407,12
ZF12	417-464	538/661,74	538/661,74	774/952,02	874/1075,02	974/1198,02	953/1172,19	1092/1343,16	1144/1407,12
ZF13	464-483	568/698,64	568/698,64	819/1007,37	919/1130,37	1019/1253,37	1009/1241,07	1157/1423,11	1211/1489,53
ZF14	483-530	568/698,64	568/698,64	819/1007,37	919/1130,37	1019/1253,37	1009/1241,07	1157/1423,11	1211/1489,53
ZF15	530-548	594/730,62	594/730,62	864/1062,72	964/1185,72	1064/1308,72	1065/1309,95	1216/1495,68	1277/1570,71
ZF16	548-593	594/730,62	594/730,62	864/1062,72	964/1185,72	1064/1308,72	1065/1309,95	1216/1495,68	1277/1570,71

drzwi dwuskrzydłowe **+50%** do ościeżnic o wymiarach innych niż standardowe (dopłata za każdy moduł wymiarowy) **+10%**

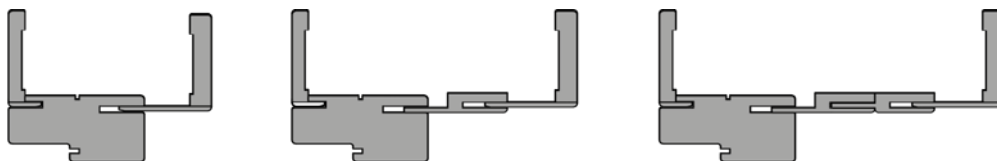

### DOPLATY ZA NIESTANDARDOWE WYMIARY KOMPLETÓW REGULACJI

	standardowa szerokość	nietyпова szerokość „100”	nietyпова szerokość „110”
standardowa wysokość	-	dopłata <b>10%</b>	dopłata <b>20%</b>
nietyпова wysokość do 2200 mm	dopłata <b>10%</b>	dopłata <b>20%</b>	dopłata <b>30%</b>
nietyпова wysokość do 2300 mm	dopłata <b>20%</b>	dopłata <b>30%</b>	dopłata <b>40%</b>
nietyпова wysokość do 2400 mm	dopłata <b>30%</b>	dopłata <b>40%</b>	dopłata <b>50%</b>
nietyпова wysokość do 2500 mm	dopłata <b>40%</b>	dopłata <b>50%</b>	dopłata <b>60%</b>

### DOPLATY ZA ZMIANĘ ELEMENTU PIONOWEGO ZE STANDARDU NA OPASKĘ SZEROKOŚCI OD 150 MM DO 210 MM (DO DRZWI B-30, C-30, RC3, CERBER PLUS, EI30 PLUS, EI60 PLUS, EI30)

	HIGH TOP LAMISTONE CPL SILKSTONE LAMINAT CPL 0,2	MALOWANE <sup>1</sup> BIAŁE	MALOWANE <sup>2</sup> SZARY, BEŻ	BLACK <sup>3</sup> MONO <sup>4</sup>	FORNIROWANE GRUPA A	FORNIROWANE GRUPA B	FORNIROWANE GRUPA C, D REALWOOD
opaska 210 mm element pionowy 2115 mm + pióro 12 mm	51/62,73	101/124,23	201/247,23	301/370,23	99/121,77	111/136,53	117/143,91
opaska 210 mm element pionowy 2115 mm + pióro 32 mm	52/63,96	104/127,92	204/250,92	304/373,92	104/127,92	115/141,45	120/147,60
opaska 210 mm element pionowy 2115 mm + pióro 52 mm	55/67,65	108/132,84	208/255,84	308/378,84	106/130,38	118/145,14	125/153,75

<sup>1</sup>biały - RAL 9003; <sup>2</sup>szary mat - RAL 7047, beż mat - NCS S 2005 Y50R; <sup>3</sup>czarny - RAL 9005; <sup>4</sup>sage mat - NCS S 4010-G50Y, indigo mat - RAL 5011, sky blue mat - RAL 5014

CENA (zł) **netto**/brutto (VAT 23%)

# WYMIARY TECHNICZNE

## ÓŚCIEŻNICE DREWNIANE

ZF: Do drzwi FR EI30

ZB: Do drzwi EI30 PLUS, B-30, C-30, RC3, SR 37 dB

ZA: Do drzwi EI60 PLUS

symbol	zakres regulacji	symbol	zakres regulacji	kompletacja
ZF1	100-108	ZB1	100-120	ościeżnica 100 mm, listwa, opaska 32 mm
ZF2	108-132	ZB2	120-144	ościeżnica 100 mm, listwa, opaska 52 mm
symbol	zakres regulacji	symbol	zakres regulacji	kompletacja
ZF3	132-176	ZB3	144-188	ościeżnica 100 mm, listwa, opaska 32 mm, panel 76 mm
ZF4	176-198	ZB4	188-210	ościeżnica 100 mm, listwa, opaska 52 mm, panel 76 mm
ZF5	198-242	ZB5	210-254	ościeżnica 100 mm, listwa, opaska 32 mm, panel 142 mm
ZF6	242-264	ZB6	254-276	ościeżnica 100 mm, listwa, opaska 52 mm, panel 142 mm
ZF7	264-308	ZB7	276-320	ościeżnica 100 mm, listwa, opaska 32 mm, panel 208 mm
ZF8	308-330	ZB8	320-342	ościeżnica 100 mm, listwa, opaska 52 mm, panel 208 mm
ZF9	330-374	ZB9	342-386	ościeżnica 100 mm, listwa, opaska 32 mm, panel 274 mm
ZF10	374-398	ZB10	386-410	ościeżnica 100 mm, listwa, opaska 52 mm, panel 274 mm
symbol	zakres regulacji	symbol	zakres regulacji	kompletacja
ZF11	398-417	ZB11	410-429	ościeżnica 100 mm, listwa, opaska 32 mm, panel 142+198 mm
ZF12	417-464	ZB12	429-476	ościeżnica 100 mm, listwa, opaska 52 mm, panel 142+198 mm
ZF13	464-483	ZB13	476-495	ościeżnica 100 mm, listwa, opaska 32 mm, panel 208+198 mm
ZF14	483-530	ZB14	495-542	ościeżnica 100 mm, listwa, opaska 52 mm, panel 208+198 mm
ZF15	530-548	ZB15	542-560	ościeżnica 100 mm, listwa, opaska 32 mm, panel 274+198 mm
ZF16	548-593	ZB16	560-605	ościeżnica 100 mm, listwa, opaska 52 mm, panel 274+198 mm

symbol	zakres regulacji	kompletacja
ZA1	120-140	ościeżnica 120 mm, listwa, opaska 32 mm
ZA2	140-164	ościeżnica 120 mm, listwa, opaska 52 mm
symbol	zakres regulacji	kompletacja
ZA3	164-208	ościeżnica 120 mm, listwa, opaska 32 mm, panel 76 mm
ZA4	208-230	ościeżnica 120 mm, listwa, opaska 52 mm, panel 76 mm
ZA5	230-274	ościeżnica 120 mm, listwa, opaska 32 mm, panel 142 mm
ZA6	274-296	ościeżnica 120 mm, listwa, opaska 52 mm, panel 142 mm
ZA7	296-340	ościeżnica 120 mm, listwa, opaska 32 mm, panel 208 mm
ZA8	340-362	ościeżnica 120 mm, listwa, opaska 52 mm, panel 208 mm
ZA9	362-406	ościeżnica 120 mm, listwa, opaska 32 mm, panel 274 mm
ZA10	406-430	ościeżnica 120 mm, listwa, opaska 52 mm, panel 274 mm
symbol	zakres regulacji	kompletacja
ZA11	430-449	ościeżnica 120 mm, listwa, opaska 32 mm, panel 142+198 mm
ZA12	449-496	ościeżnica 120 mm, listwa, opaska 52 mm, panel 142+198 mm
ZA13	496-515	ościeżnica 120 mm, listwa, opaska 32 mm, panel 208+198 mm
ZA14	515-562	ościeżnica 120 mm, listwa, opaska 52 mm, panel 208+198 mm
ZA15	562-580	ościeżnica 120 mm, listwa, opaska 32 mm, panel 274+198 mm
ZA16	580-625	ościeżnica 120 mm, listwa, opaska 52 mm, panel 274+198 mm

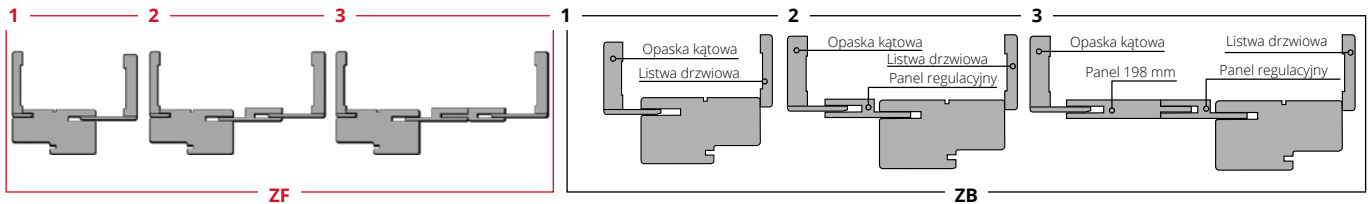

## Do drzwi CERBER PLUS, CERBER PLUS 37 dB, GAMMA

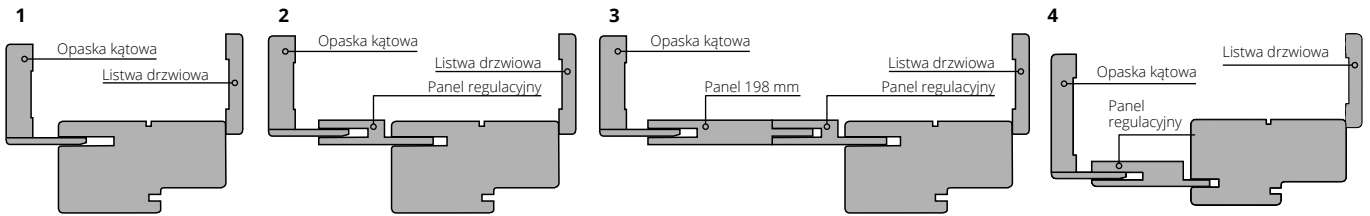

symbol	zakres regulacji	kompletacja
ZC1, ZG1	92-112	ościeżnica 92 mm, listwa, opaska 32 mm
ZC2, ZG2	112-136	ościeżnica 92 mm, listwa, opaska 52 mm

symbol	zakres regulacji	kompletacja
ZC3, ZG3	136-180	ościeżnica 92 mm, listwa, opaska 32 mm, panel 76 mm
ZC4, ZG4	180-202	ościeżnica 92 mm, listwa, opaska 52 mm, panel 76 mm
ZC5, ZG5	202-246	ościeżnica 92 mm, listwa, opaska 32 mm, panel 142 mm
ZC6, ZG6	246-268	ościeżnica 92 mm, listwa, opaska 52 mm, panel 142 mm
ZC7, ZG7	268-312	ościeżnica 92 mm, listwa, opaska 32 mm, panel 208 mm
ZC8, ZG8	312-334	ościeżnica 92 mm, listwa, opaska 52 mm, panel 208 mm
ZC9, ZG9	334-378	ościeżnica 92 mm, listwa, opaska 32 mm, panel 274 mm
ZC10, ZG10	378-402	ościeżnica 92 mm, listwa, opaska 52 mm, panel 274 mm

symbol	zakres regulacji	kompletacja
ZC11, ZG11	402-421	ościeżnica 92 mm, listwa, opaska 32 mm, panel 142+198 mm
ZC12, ZG12	421-468	ościeżnica 92 mm, listwa, opaska 52 mm, panel 142+198 mm
ZC13, ZG13	468-487	ościeżnica 92 mm, listwa, opaska 32 mm, panel 208+198 mm
ZC14, ZG14	487-534	ościeżnica 92 mm, listwa, opaska 52 mm, panel 208+198 mm
ZC15, ZG15	534-553	ościeżnica 92 mm, listwa, opaska 32 mm, panel 274+198 mm
ZC16, ZG16	553-600	ościeżnica 92 mm, listwa, opaska 52 mm, panel 274+198 mm

Istnieje możliwość wykonania nietypowej zabudowy po konsultacji z Działem Sprzedaży.

## ÓŚCIEŻNICE DO DRZWI DŹWIĘKOIZOLACYJNYCH TYP A, TYP B, TYP A DUO, TYP B DUO

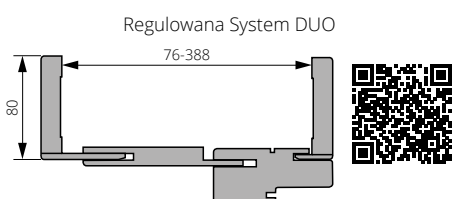
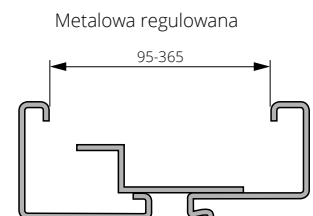
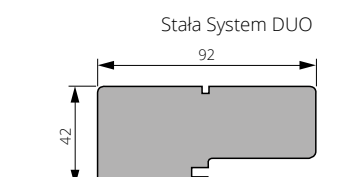
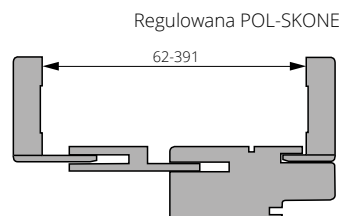
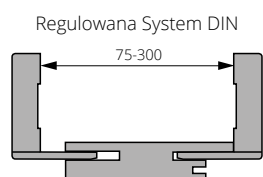
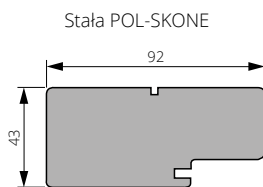

Istnieje możliwość wykonania ościeżnic regulowanych o zakresach ponadstandardowych.



# SKRZYDŁO EI30 PLUS, EI60 PLUS DO OŚCIEŻNICY METALOWEJ

## SKRZYDŁO EI30 PLUS

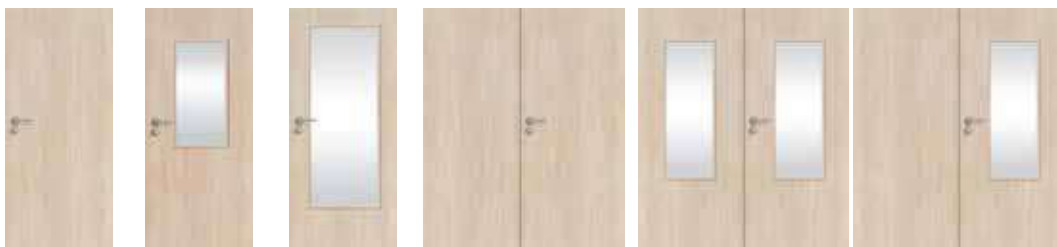

WERSJA	EI30 PLUS	EI30 PLUS szklone (W1S, W2S, W3S)	EI30 PLUS szklone (W4S)	EI30 PLUS pełne	EI30 PLUS szklone	EI30 PLUS (pełne/szklone)
LAMINOWANE CPL 0,2 mm	1770/2177,10	3833/4714,59	3903/4800,69	3567/4387,41	6368/7832,64	5135/6316,05
LAMISTONE, SILKSTONE	1770/2177,10	3833/4714,59	3903/4800,69	3567/4387,41	6368/7832,64	5135/6316,05
SILKSTONE CPL 0,5 mm	2120/2607,60	4183/5145,09	4253/5231,19	3917/4817,91	6718/8263,14	5485/6746,55
UNI MAT PLUS	1770/2177,10	3833/4714,59	3903/4800,69	3567/4387,41	6368/7832,64	5135/6316,05
MALOWANE <sup>1</sup> - biały	2167/2665,41	4406/5419,38	4486/5517,78	4251/5228,73	7636/9392,28	5913/7272,99
MALOWANE <sup>2</sup> - szary, beż	2267/2788,41	4506/5542,38	4586/5640,78	4451/5474,73	7836/9638,28	6113/7518,99
BLACK <sup>3</sup> / MONO <sup>4</sup>	2367/2911,41	4606/5665,38	4686/5763,78	4651/5720,73	8036/9884,28	6313/7764,99
FORNIROWANE GRUPA A	2380/2927,40	4837/5949,51	4926/6058,98	4668/5741,64	8383/10311,09	6492/7985,16
FORNIROWANE GRUPA B	2534/3116,82	5120/6297,60	5213/6411,99	4963/6104,49	8859/10896,57	6875/8456,25
FORNIROWANE GRUPA C, D	2686/3303,78	5385/6623,55	5483/6744,09	5277/6490,71	9357/11509,11	7273/8945,79
SILKWOOD / REALWOOD	2686/3303,78	5385/6623,55	5483/6744,09	5277/6490,71	9357/11509,11	7273/8945,79

dymoszczelność - dopłata jednoskrzydłowe 100/123,00, dwuskrzydłowe 200/246,00

## SKRZYDŁO EI60 PLUS



WERSJA	EI60 PLUS	EI60 PLUS szklone (W1S, W3S)	EI60 PLUS pełne	EI60 PLUS szklone	EI60 PLUS (pełne/szklone)
LAMINOWANE CPL 0,2 mm	2376/2922,48	4821/5929,83	3766/4632,18	7609/9359,07	5688/6996,24
LAMISTONE, SILKSTONE	2376/2922,48	4821/5929,83	3766/4632,18	7609/9359,07	5688/6996,24
SILKSTONE CPL 0,5 mm	2726/3352,98	5171/6360,33	4116/5062,68	7959/9789,57	6038/7426,74
UNI MAT PLUS	2376/2922,48	4821/5929,83	3766/4632,18	7609/9359,07	5688/6996,24
MALOWANE <sup>1</sup> - biały	2937/3612,51	5610/6900,30	4700/5781,00	8958/11018,34	6829/8399,67
MALOWANE <sup>2</sup> - szary, beż	3037/3735,51	5710/7023,30	4900/6027,00	9158/11264,34	7029/8645,67
BLACK <sup>3</sup> / MONO <sup>4</sup>	3137/3858,51	5810/7146,30	5100/6273,00	9358/11510,34	7229/8891,67
FORNIROWANE GRUPA A	3225/3966,75	6160/7576,80	5159/6345,57	9833/12094,59	7496/9220,08
FORNIROWANE GRUPA B	3411/4195,53	6499/7993,77	5474/6733,02	10380/12767,40	7924/9746,52
FORNIROWANE GRUPA C, D	3613/4443,99	6843/8416,89	5803/7137,69	10954/13473,42	8376/10302,48
SILKWOOD / REALWOOD	3613/4443,99	6843/8416,89	5803/7137,69	10954/13473,42	8376/10302,48

dymoszczelność - dopłata jednoskrzydłowe 100/123,00, dwuskrzydłowe 200/246,00

<sup>1</sup>biały - RAL 9003; <sup>2</sup>szary mat - RAL 7047, beż mat - NCS S 2005 Y50R; <sup>3</sup>czarny - RAL 9005; <sup>4</sup>sage mat - NCS S 4010-G50Y, indigo mat - RAL 5011, sky blue mat - RAL 5014

\*standardowy kolor skrzydeł i ościeżnic drewnianych - biały RAL 9003. Kolorystyka ościeżnic metalowych (str. 239)

dopłata do koloru podstawowego biały (RAL 9003) wg grup kolorystycznych RAL, NCS (str. 280)

Grupa I	Grupa II	Grupa III	Grupa IV	Grupa V
399/490,77	499/613,77	599/736,77	699/859,77	799/982,77

W celu spełnienia wymogów Krajowej Oceny Technicznej skrzydła sprzedawane są w komplecie z ościeżnicą metalową.

## WYMIARY PRZESZKLENIA

(w świetle) drzwi przeciwpożarowych

FR EI30 SR 32 dB	EI30 PLUS				EI60 PLUS	
	W1S	W2S	W3S	W4S	W1S	W3S
	Wymiar szyby w świetle [mm]:	Wymiar szyby w świetle [mm]:	Wymiar szyby w świetle [mm]:	Wymiar szyby w świetle [mm]:	Wymiar szyby w świetle [mm]:	Wymiar szyby w świetle [mm]:
„60”	-		166x1054	166x1384	166x860	166x860
„70”	169x1056	166x1054	266x1054	266x1384		266x860
„80”	269x1056		366x1054	366x1384		366x860
„90”	369x1056		466x1054	466x1384		466x860
„100”	469x1056		566x1054	566x1384		566x860
„110”	-		666x1054	666x1384		566x860

CENA (zł) netto/brutto (VAT 23%)



# ościeżnica REGULOWANA METALOWA DO DRZWI EI30 PLUS, EI60 PLUS

## DEDYKOWANA DO

Skrzydeł przeciwpożarowych EI30 PLUS, EI60 PLUS

## KOLORYSTYKA

Ościeżnica malowana farbą proszkową.  
Kolory standard: biały (RAL 9003), czarny (RAL 9005), biały (RAL 9016), szary (RAL 7047), brąz (RAL 8014), grafit (RAL 7024), beż (NCS S 2005 Y50R)  
Pozostałe kolory wg palet RAL dostępne za dopłatą - wg tabeli dopłat (str. 239)

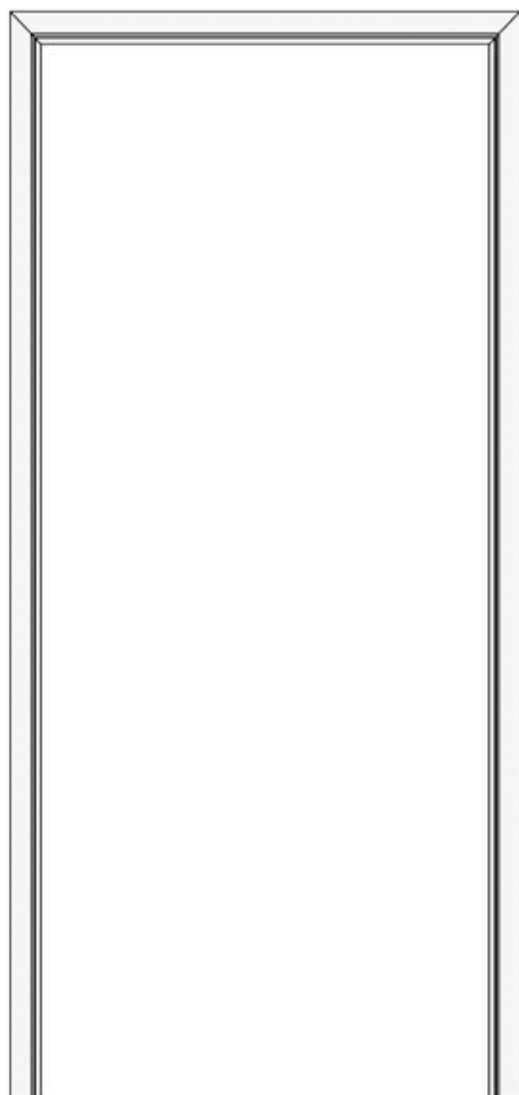

Konieczność podkucia otworu w ścianie pod puszki osłowne.

Ościeżnica wykonana z blachy o grubości 1,5 mm.

symbol	zakres mm	drzwi jednoskrzydłowe EI30 PLUS (str. 182)		
		„90”	„100”	„110”
S30	100-130	1460/1795,80	1534/1886,82	1610/1980,30
S31	130-160	1460/1795,80	1534/1886,82	1610/1980,30
S32	160-190	1468/1805,64	1544/1899,12	1793/2205,39
S33	190-220	1627/2001,21	1710/2103,30	1800/2214,00
S34	220-250	1634/2009,82	1717/2111,91	1800/2214,00
S35	250-280	1634/2009,82	1717/2111,91	1809/2225,07
S36	280-310	1643/2020,89	1726/2122,98	1809/2225,07
S37	310-340	1643/2020,89	1726/2122,98	1809/2225,07
S38	340-370	1649/2028,27	1733/2131,59	1816/2233,68
S39	370-400	1649/2028,27	1733/2131,59	1816/2233,68

do dwuskrzydłowych dopłata +50%

symbol	zakres mm	drzwi jednoskrzydłowe EI60 PLUS (str. 178)		
		„90”	„100”	„110”
S60	100-130	1485/1826,55	1560/1918,80	1634/2009,82
S61	130-160	1485/1826,55	1560/1918,80	1634/2009,82
S62	160-190	1485/1826,55	1560/1918,80	1634/2009,82
S63	190-220	1652/2031,96	1733/2131,59	1816/2233,68
S64	220-250	1660/2041,80	1743/2143,89	1827/2247,21
S65	250-280	1660/2041,80	1743/2143,89	1827/2247,21
S66	280-310	1667/2050,41	1750/2152,50	1833/2254,59
S67	310-340	1677/2062,71	1767/2173,41	1851/2276,73
S68	340-370	1677/2062,71	1767/2173,41	1851/2276,73
S69	370-400	1677/2062,71	1767/2173,41	1851/2276,73

do dwuskrzydłowych dopłata +50%

## AKCESORIA I WYPOSAŻENIE (za dopłatą)

wzmocnienie pod elektrozaczepek	80/98,40
wzmocnienie pod samozamykacz kryty GEZE BOXER 2-4; ITS 96 2-4; ITS 96 3-6	50/61,50
kontaktron MC 250 wpuszczany	53/65,19
kołnierz montażowy MC200-S19 do kontaktronu (kolor biały) (do ościeżnic metalowych)	30/36,90

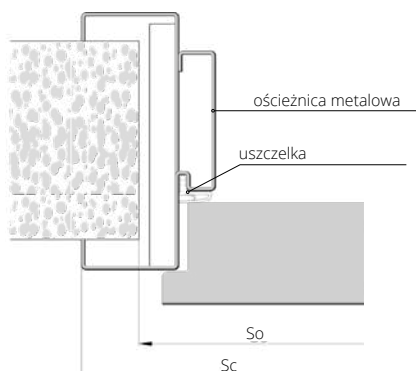

## SZEROKOŚĆ

drzwi jednoskrzydłowe					drzwi dwuskrzydłowe				
typ	So	Sc	Ho	Hc	typ	So	Sc	Ho	Hc
„60”	665	724	2055	2081	„120”	1303	1362	2055	2081
„70”	765	824			„130”	1403	1462		
„80”	865	924			„140”	1503	1562		
„90”	965	1024			„150”	1603	1662		
„90” plus	985	1044			„160”	1703	1762		
„100”	1065	1124			„170”	1803	1862		
„110”	1165	1224			„180”	1903	1962		
			„190”	2003	2062				
			„200”	2103	2162				

\* szerokość 90 plus pozwala uzyskać światło przejścia min. 900 mm w przypadku otwarcia skrzydła o kąt 90°.

So - szerokość otworu montażowego  
Sc - szerokość całkowita ościeżnicy

Ho - wysokość otworu montażowego  
Hc - wysokość całkowita ościeżnicy

CENA (zł) netto/brutto (VAT 23%)



# ościeżnica REGULOWANA METALOWA DUO DO DRZWI EI30 PLUS, EI60 PLUS

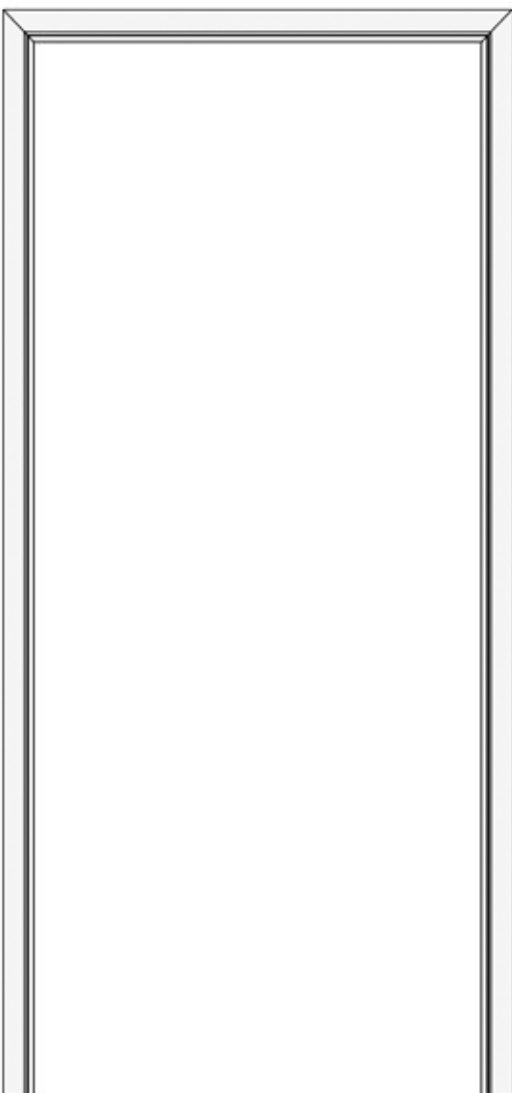

Konieczność podkucia otworu w ścianie pod puszkę osłonową.

Ościeżnica wykonana z blachy o grubości 1,5 mm.

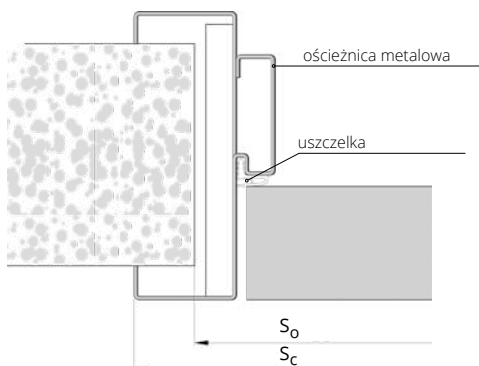

S<sub>0</sub> – szerokość otworu montażowego  
S<sub>c</sub> – szerokość całkowita ościeżnicy  
H<sub>0</sub> – wysokość otworu montażowego  
H<sub>c</sub> – wysokość całkowita ościeżnicy

CENA (zł) **netto**/brutto (VAT 23%)

#### DEDYKOWANA DO

Skrzydeł przeciwpożarowych EI30 PLUS, EI60 PLUS

#### KOLORYSTYKA

Ościeżnice metalowe DUO wyposażone w zawiasy obiektowe OBX ECO SCHULTE. Zawiasy kryte TECTUS firmy Simonswerk za dopłatą (str. 220)

Ościeżnica malowana farbą proszkową. Kolory standard: biały (RAL 9003), czarny (RAL 9005), biały (RAL 9016), szary (RAL 7047), brąz (RAL 8014), grafit (RAL 7024), beż (NCS S 2005 Y50R). Pozostałe kolory wg palet RAL dostępne za dopłatą - wg tabeli dopłat (str. 239)

symbol	zakres mm	drzwi jednoskrzydłowe EI30 PLUS (str. 184)		
		„90”	„100”	„110”
D30	100-130	<b>1859</b> /2286,57	<b>1943</b> /2389,89	<b>2084</b> /2563,32
D31	130-160	<b>1859</b> /2286,57	<b>1943</b> /2389,89	<b>2084</b> /2563,32
D32	160-190	<b>1867</b> /2296,41	<b>1950</b> /2398,50	<b>2092</b> /2573,16
D33	190-220	<b>2026</b> /2491,98	<b>2134</b> /2624,82	<b>2268</b> /2789,64
D34	220-250	<b>2026</b> /2491,98	<b>2134</b> /2624,82	<b>2268</b> /2789,64
D35	250-280	<b>2026</b> /2491,98	<b>2134</b> /2624,82	<b>2268</b> /2789,64
D36	280-310	<b>2251</b> /2768,73	<b>2360</b> /2902,80	<b>2494</b> /3067,62
D37	310-340	<b>2251</b> /2768,73	<b>2360</b> /2902,80	<b>2494</b> /3067,62
D38	340-370	<b>2251</b> /2768,73	<b>2360</b> /2902,80	<b>2494</b> /3067,62
D39	370-400	<b>2251</b> /2768,73	<b>2360</b> /2902,80	<b>2494</b> /3067,62

do dwuskrzydłowych dopłata **+50%**

symbol	zakres mm	drzwi jednoskrzydłowe EI60 PLUS (str. 180)		
		„90”	„100”	„110”
D60	100-130	<b>1859</b> /2286,57	<b>1943</b> /2389,89	<b>2084</b> /2563,32
D61	130-160	<b>1859</b> /2286,57	<b>1943</b> /2389,89	<b>2084</b> /2563,32
D62	160-190	<b>1867</b> /2296,41	<b>1950</b> /2398,50	<b>2092</b> /2573,16
D63	190-220	<b>2026</b> /2491,98	<b>2134</b> /2624,82	<b>2268</b> /2789,64
D64	220-250	<b>2026</b> /2491,98	<b>2134</b> /2624,82	<b>2268</b> /2789,64
D65	250-280	<b>2026</b> /2491,98	<b>2134</b> /2624,82	<b>2268</b> /2789,64
D66	280-310	<b>2251</b> /2768,73	<b>2360</b> /2902,80	<b>2494</b> /3067,62
D67	310-340	<b>2251</b> /2768,73	<b>2360</b> /2902,80	<b>2494</b> /3067,62
D68	340-370	<b>2251</b> /2768,73	<b>2360</b> /2902,80	<b>2494</b> /3067,62
D69	370-400	<b>2251</b> /2768,73	<b>2360</b> /2902,80	<b>2494</b> /3067,62

do dwuskrzydłowych dopłata **+50%**

#### AKCESORIA I WYPOSAŻENIE (za dopłatą)

wzmocnienie pod elektrozaczep	<b>80</b> /98,40
wzmocnienie pod samozamykacz kryty GEZE BOXER 2-4; ITS 96 2-4; ITS 96 3-6	<b>50</b> /61,50
dopłata za zawiasy	str. 221
kontaktron MC 250 wpuszczany	<b>53</b> /65,19
kołnierz montażowy MC200-S19 do kontaktronu (kolor biały) (do ościeżnic metalowych)	<b>30</b> /36,90

#### SZEROKOŚĆ

drzwi jednoskrzydłowe			drzwi dwuskrzydłowe		
typ	S <sub>c</sub>	S <sub>0</sub>	typ	S <sub>c</sub>	S <sub>0</sub>
„60”	724	665	„120”	1340	1280
„70”	824	765	„130”	1440	1380
„80”	924	865	„140”	1540	1480
„90”	1024	965	„150”	1640	1580
„90” plus	1084	1025	„160”	1740	1680
„100”	1124	1065	„170”	1840	1780
„110”	1224	1165	„180”	1940	1880
			„190”	2040	1980
			„200”	2140	2080

#### WYSOKOŚĆ

	H <sub>0</sub>	H <sub>c</sub>
	2055	2081

\* szerokość 90 plus pozwala uzyskać światło przejścia min. 900 mm w przypadku otwarcia skrzydła o kąt 90°.



# ościeżnica **STAŁA**

## METALOWA DO DRZWI EI30 PLUS, EI60 PLUS

### DEDYKOWANA DO

Skrzydeł przeciwpożarowych EI30 PLUS, EI60 PLUS

### KOLORYSTYKA

Ościeżnica malowana farbą proszkową.  
Kolory standard: biały (RAL 9003), czarny (RAL 9005), biały (RAL 9016), szary (RAL 7047), brąz (RAL 8014), grafit (RAL 7024), beż (NCS S 2005 Y50R)  
Pozostałe kolory wg palet RAL dostępne za dopłatą - wg tabeli dopłat (str. 239)

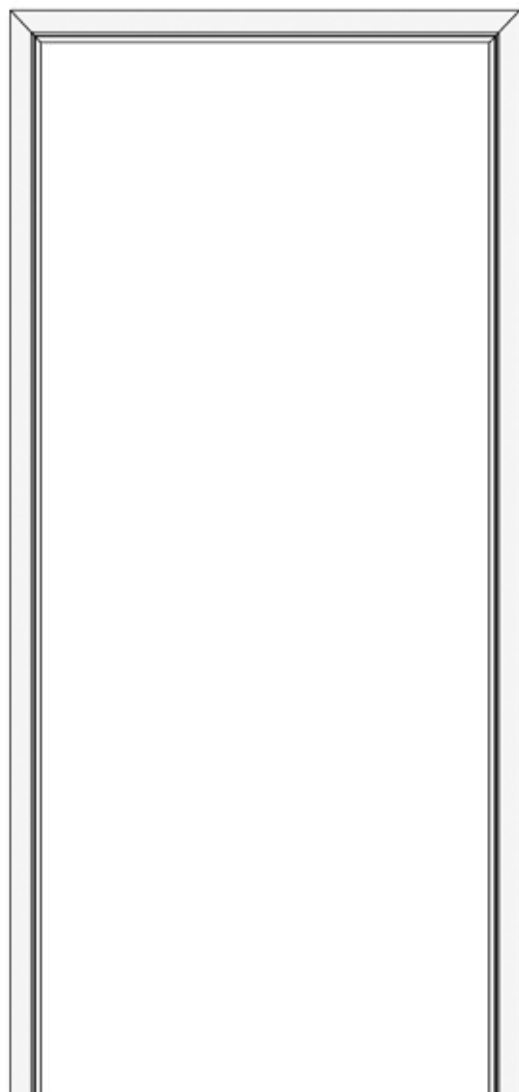

symbol	zakres mm	drzwi jednoskrzydłowe EI30 PLUS (str. 182)		
		„90”	„100”	„110”
UD EI30 PLUS	100	<b>1029</b> /1265,67	<b>1084</b> /1333,32	<b>1131</b> /1391,13
standardowy zakres 100 mm szerokości 100-150 mm dostępne po konsultacji z działem Handlowym				
do dwuskrzydłowych dopłata <b>+50%</b>				

symbol	zakres mm	drzwi jednoskrzydłowe EI60 PLUS (str. 178)		
		„90”	„100”	„110”
UD EI60 PLUS	100	<b>1107</b> /1361,61	<b>1169</b> /1437,87	<b>1216</b> /1495,68
standardowy zakres 100 mm szerokości 100-150 mm dostępne po konsultacji z działem Handlowym				
do dwuskrzydłowych dopłata <b>+50%</b>				

### AKCESORIA I WYPOSAŻENIE (za dopłatą)

wzmocnienie pod elektrozaczep	<b>80</b> /98,40
wzmocnienie pod samozamykacz kryty GEZE BOXER 2-4; ITS 96 2-4; ITS 96 3-6	<b>50</b> /61,50
kontaktron MC 250 wpuszczany	<b>53</b> /65,19
kołnierz montażowy MC200-S19 do kontaktronu (kolor biały) (do ościeżnic metalowych)	<b>30</b> /36,90

Konieczność podkucia otworu w ścianie pod puszkę osłonową.

Ościeżnica wykonana z blachy o grubości 1,5 mm.

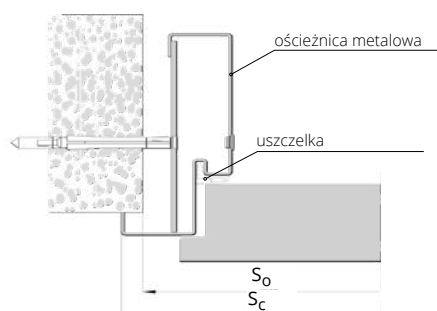

SZEROKOŚĆ									
drzwi jednoskrzydłowe					drzwi dwuskrzydłowe				
typ	S <sub>o</sub>	S <sub>c</sub>	H <sub>o</sub>	H <sub>c</sub>	typ	S <sub>o</sub>	S <sub>c</sub>	H <sub>o</sub>	H <sub>c</sub>
„60”	680	704			„120”	1320	1342		
„70”	780	804			„130”	1420	1442		
„80”	880	904			„140”	1520	1542		
„90”	980	1004	2060	2071	„150”	1620	1642		
„90” plus	1000	1024			„160”	1720	1742	2060	2071
„100”	1080	1104			„170”	1820	1842		
„110”	1180	1204			„180”	1920	1942		
					„190”	2020	2042		
					„200”	2120	2142		

\* szerokość 90 plus pozwala uzyskać światło przejścia min. 900 mm w przypadku otwarcia skrzydła o kąt 90°.



# ościeżnica **STAŁA**

## METALOWA DUO DO DRZWI EI30 PLUS, EI60 PLUS

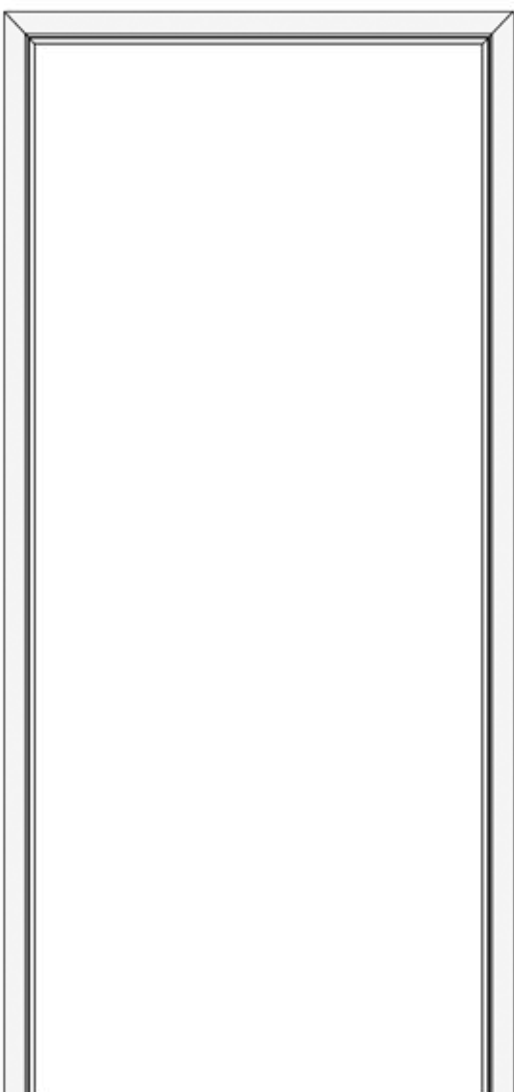

Konieczność podkucia otworu w ścianie pod puszkę osłonową.

### DEDYKOWANA DO

Skrzydeł przeciwpożarowych EI30 PLUS, EI60 PLUS

Ościeżnice metalowe DUO przystosowane pod zawiasy obiektowe OBX ECO SCHULTE lub pod zawiasy kryte TECTUS firmy Simonswerk (opcja za dopłatą) (str. 220)

### KOLORYSTYKA

Ościeżnica malowana farbą proszkową.  
Kolory standard: biały (RAL 9003), czarny (RAL 9005), biały (RAL 9016), szary (RAL 7047), brąz (RAL 8014), grafit (RAL 7024), beż (NCS S 2005 Y50R)  
Pozostałe kolory wg palet RAL dostępne za dopłatą - wg tabeli dopłat (str. 239)

symbol	zakres mm	drzwi jednoskrzydłowe EI30 PLUS (str. 184)		
		„90”	„100”	„110”
UD EI30 PLUS	100	<b>1396</b> /1717,08	<b>1450</b> /1783,50	<b>1574</b> /1936,02
standardowy zakres 100 mm szerokości 100-150 mm dostępne po konsultacji z działem Handlowym do dwuskrzydłowych dopłata <b>+50%</b>				

symbol	zakres mm	drzwi jednoskrzydłowe EI60 PLUS (str. 180)		
		„90”	„100”	„110”
UD EI60 PLUS	100	<b>1396</b> /1717,08	<b>1450</b> /1783,50	<b>1574</b> /1936,02
standardowy zakres 100 mm szerokości 100-150 mm dostępne po konsultacji z działem Handlowym do dwuskrzydłowych dopłata <b>+50%</b>				

### AKCESORIA I WYPOSAŻENIE (za dopłatą)

wzmocnienie pod elektrozaczep	<b>80</b> /98,40
wzmocnienie pod samozamykacz kryty GEZE BOXER 2-4; ITS 96 2-4; ITS 96 3-6	<b>50</b> /61,50
dopłata za zawiasy	str. 221
kontaktron MC 250 wpuszczany	<b>53</b> /65,19
kołnierz montażowy MC200-S19 do kontaktronu (kolor biały) (do ościeżnic metalowych)	<b>30</b> /36,90

Ościeżnica wykonana z blachy o grubości 1,5 mm.

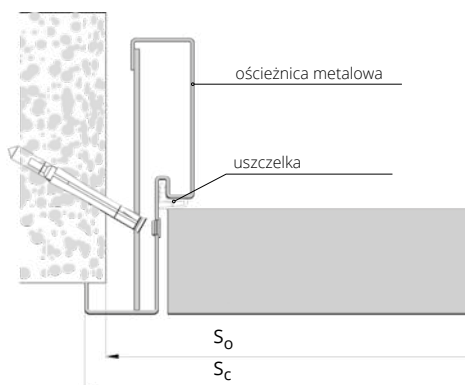

### SZEROKOŚĆ

drzwi jednoskrzydłowe		drzwi dwuskrzydłowe			
typ	S <sub>c</sub>	S <sub>0</sub>	typ	S <sub>0</sub>	S <sub>c</sub>
„60”	724	680	„120”	1296	1340
„70”	824	780	„130”	1396	1440
„80”	924	880	„140”	1496	1540
„90”	1024	980	„150”	1596	1640
„90”plus	1084	1040	„160”	1696	1740
„100”	1124	1080	„170”	1796	1840
„110”	1224	1180	„180”	1896	1940
			„190”	1996	2040
			„200”	2096	2140

### WYSOKOŚĆ

H <sub>0</sub>	H <sub>c</sub>
2060	2081

\* szerokość 90 plus pozwala uzyskać światło przejścia min. 900 mm w przypadku otwarcia skrzydła o kąt 90°.

# NIETYPOWE ZABUDOWY Z OPASKAMI

DO DRZWI CERBER PLUS, CERBER PLUS RC2, B-30, C-30, RC3, EI30 SYSTEM POL-SKONE, EI30 PLUS, EI60 PLUS, SR37

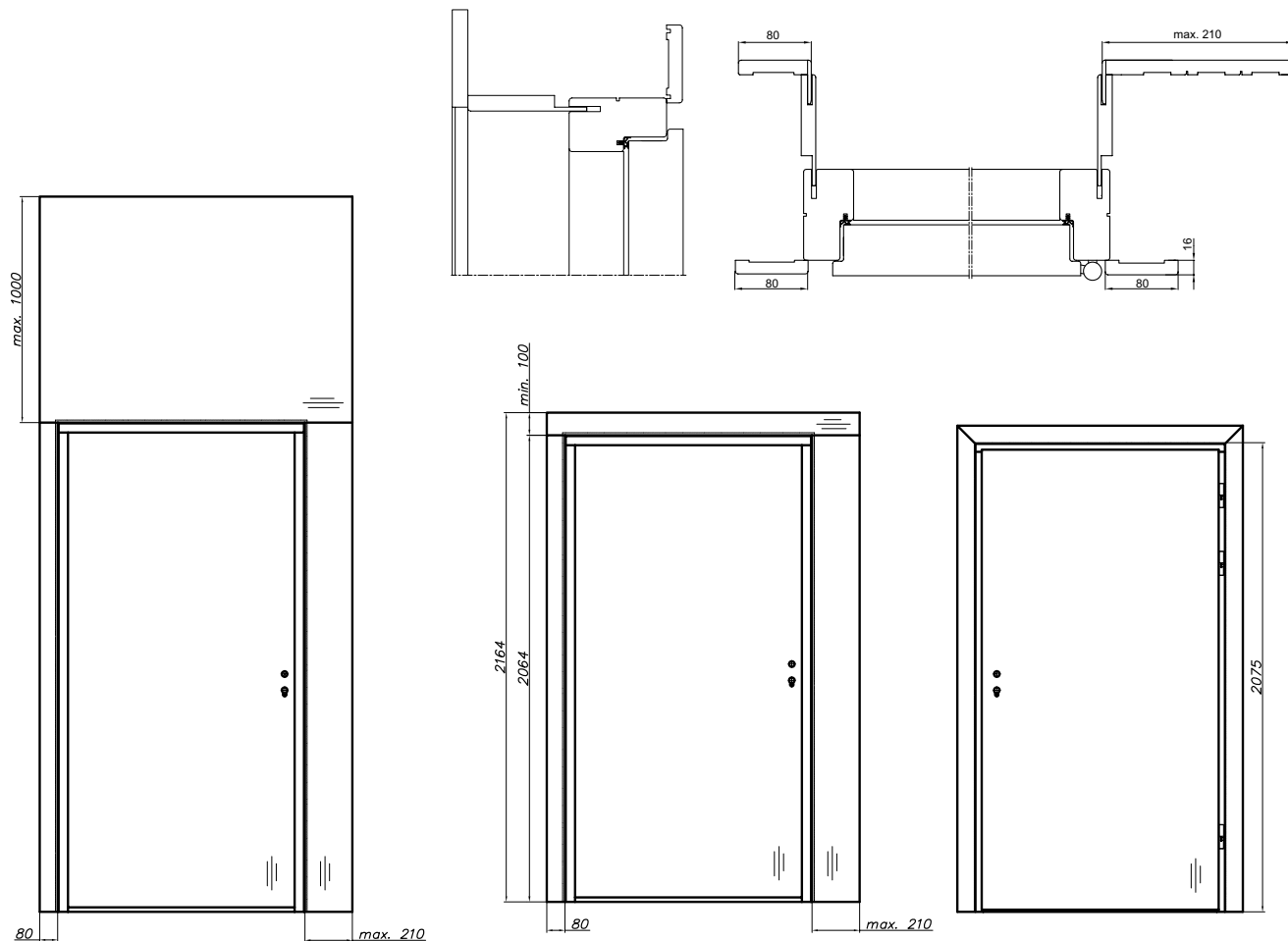

Panel górny o szerokości do 1220 mm możliwe wykonanie usłojenia w pionie oraz poziomie.  
 Panel górny o szerokości powyżej 1220 mm tylko usłojenie poziome.  
 Panel górny w okleinie możliwe wykonanie usłojenia w pionie oraz poziomie.  
 Możliwość łączenia 90° - wersja C

## ZABUDOWA PANELOWA Z OPASKAMI (panel regulacyjny 16 mm + listwa 80 mm + opaski pionowe 210 mm/80 mm) - bez górnego panela ściennego

do jednoskrzydłowych						HIGH TOP				FORNIROWANE			
B-30, C-30, RC3, SR37, EI30 SYSTEM POL-SKONE, EI30 PLUS		CERBER PLUS, CERBER PLUS RC2		EI60 PLUS		UNI MAT PLUS	LAMISTONE CPL	MALOWANE <sup>1</sup> biały 001*	MALOWANE <sup>2</sup> szary, beż	BLACK <sup>3</sup> MONO <sup>4</sup>	GRUPA A	GRUPA B	GRUPA C, D REALWOOD
symbol	zakres [mm]	symbol	zakres [mm]	symbol	zakres [mm]		SILKSTONE						
PY1	144-169	FU1	136-161	FW1	164-189	349/429,27	368/452,64	450/553,50	550/676,50	650/799,50	635/781,05	736/905,28	842/1035,66
PY2	169-194	FU2	161-186	FW2	189-214	361/444,03	382/469,86	505/621,15	605/744,15	705/867,15	640/787,20	743/913,89	850/1045,50
PY3	194-219	FU3	186-211	FW3	214-239	374/460,02	396/487,08	524/644,52	624/767,52	724/890,52	664/816,72	766/942,18	876/1077,48
PY4	219-244	FU4	211-236	FW4	239-264	392/482,16	415/510,45	547/672,81	647/795,81	747/918,81	693/852,39	797/980,31	906/1114,38
PY5	244-269	FU5	236-261	FW5	264-289	405/498,15	429/527,67	565/694,95	665/817,95	765/940,95	716/880,68	820/1008,60	931/1145,13
PY6	269-294	FU6	261-286	FW6	289-314	421/517,83	446/548,58	585/719,55	685/842,55	785/965,55	741/911,43	846/1040,58	957/1177,11
PY7	294-319	FU7	286-311	FW7	314-339	433/532,59	459/564,57	602/740,46	702/863,46	802/986,46	763/938,49	870/1070,10	983/1209,09
PY8	319-344	FU8	311-336	FW8	339-364	447/549,81	473/581,79	621/763,83	721/886,83	821/1009,83	787/968,01	894/1099,62	1008/1239,84
PY9	344-369	FU9	336-361	FW9	364-389	459/564,57	489/601,47	638/784,74	738/907,74	838/1030,74	808/993,84	917/1127,91	1033/1270,59

\* kolory palety RAL,NCS (oprócz metalicznych) - dopłata wg tabeli kolorystycznej

opaski łączone pod kątem 90° - listwa drzwiowa zacięta pod kątem 90° 50/61,50

<sup>1</sup>biały - RAL 9003; <sup>2</sup>szary mat - RAL 7047, beż mat - NCS S 2005 Y50R; <sup>3</sup>czarny - RAL 9005; <sup>4</sup>sage mat - NCS S 4010-G50Y, indigo mat - RAL 5011, sky blue mat - RAL 5014

### FU - ZABUDOWA DRZWI CERBER PLUS, CERBER PLUS RC2

### FY - ZABUDOWA DRZWI B-30, C-30, RC3, EI30 SYSTEM POL-SKONE, EI30 PLUS, SR 37 dB

### FW - ZABUDOWA DRZWI EI60 PLUS

CENA ZABUDOWY = CENA ZABUDOWY Z OPASKAMI + CENA PANELA GÓRNEGO [m<sup>2</sup>] - str. 200

CENA (zł)  
 netto/brutto  
 (VAT 23%)

# NIETYPOWE ZABUDOWY Z PANELEM

DO DRZWI CERBER PLUS, CERBER PLUS RC2, B-30, C-30, RC3, EI30 SYSTEM POL-SKONE, EI30 PLUS, EI60 PLUS, SR37

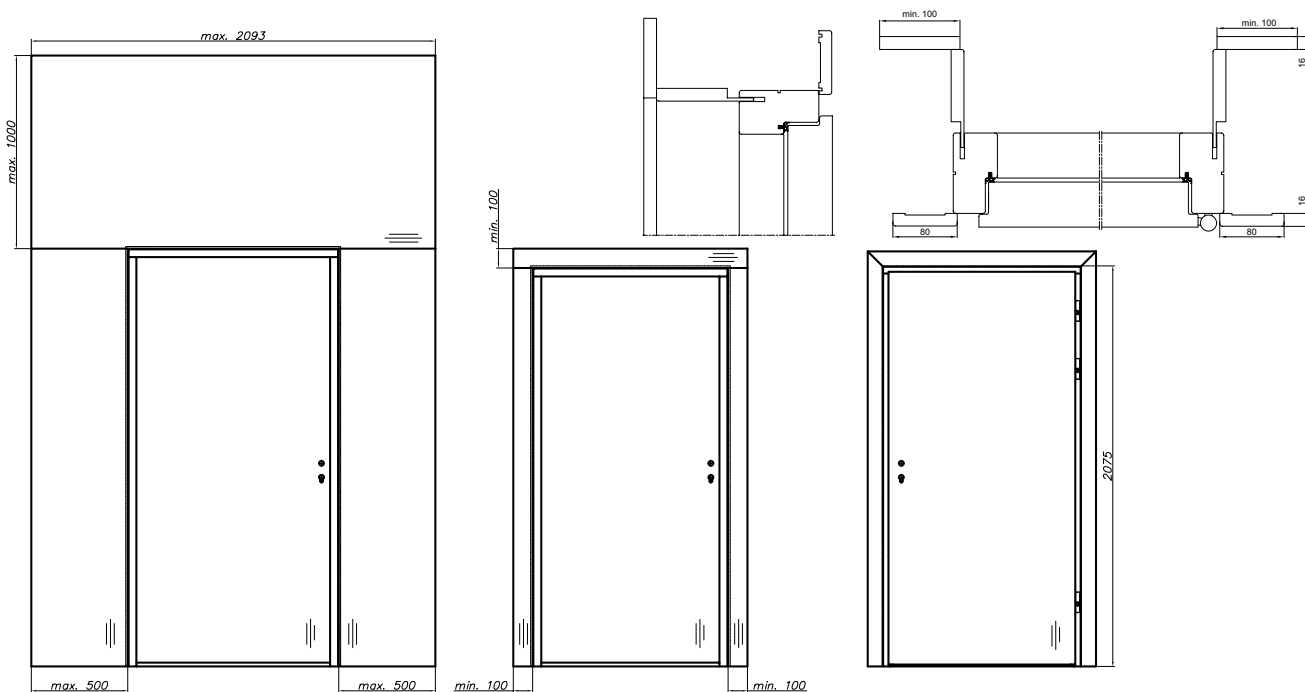

Panel górny o szerokości do 1220 mm możliwe wykonanie usłojenia w pionie oraz poziomie.

Panel górny o szerokości powyżej 1220 mm tylko usłojenie poziome.

Panel górny w okleinie możliwe wykonanie usłojenia w pionie oraz poziomie.

## ZABUDOWA PANELOWA (panel regulacyjny 16 mm + listwa 80 mm) - bez paneli ściennych

do jednoskrzydłowych						FURNIROWANE							
B-30, C-30, RC3, SR37, EI30 SYSTEM POL-SKONE, EI30 PLUS		CERBER PLUS, CERBER PLUS RC2		EI60 PLUS		UNI MAT PLUS	LAMISTONE CPL	MALOWANE <sup>1</sup> biały 001*	MALOWANE <sup>2</sup> szary, beż	BLACK <sup>3</sup> MONO <sup>4</sup>	GRUPA A	GRUPA B	GRUPA C, D REALWOOD
symbol	zakres [mm]	symbol	zakres [mm]	symbol	zakres [mm]		SILKSTONE laminowane						
FZ1	144-169	FV1	136-161	FX1	164-189	225/276,75	234/287,82	292/359,16	392/482,16	492/605,16	427/525,21	519/638,37	618/760,14
FZ2	169-194	FV2	161-186	FX2	189-214	238/292,74	247/303,81	305/375,15	405/498,15	505/621,15	450/553,50	542/666,66	643/790,89
FZ3	194-219	FV3	186-211	FX3	214-239	251/308,73	262/322,26	322/396,06	422/519,06	522/642,06	472/580,56	566/696,18	667/820,41
FZ4	219-244	FV4	211-236	FX4	239-264	269/330,87	281/345,63	340/418,20	440/541,20	540/664,20	501/616,23	595/731,85	700/861,00
FZ5	244-269	FV5	236-261	FX5	264-289	283/348,09	294/361,62	356/437,88	456/560,88	556/683,88	524/644,52	619/761,37	724/890,52
FZ6	269-294	FV6	261-286	FX6	289-314	297/365,31	311/382,53	371/456,33	471/579,33	571/702,33	550/676,50	646/794,58	751/923,73
FZ7	294-319	FV7	286-311	FX7	314-339	311/382,53	324/398,52	387/476,01	487/599,01	587/722,01	572/703,56	669/822,87	777/955,71
FZ8	319-344	FV8	311-336	FX8	339-364	323/397,29	339/416,97	401/493,23	501/616,23	601/739,23	594/730,62	693/852,39	801/985,23
FZ9	344-369	FV9	336-361	FX9	364-389	337/414,51	354/435,42	416/511,68	516/634,68	616/757,68	618/760,14	717/881,91	826/1015,98

(\*) kolory palety RAL,NCS (oprócz metalicznych) - dopłata wg tabeli kolorystycznej

## ZABUDOWA PANELOWA (panel regulacyjny NRO 16 mm + listwa 80 mm) - bez paneli ściennych NRO

do jednoskrzydłowych						FURNIROWANE						
B-30, C-30, RC3, SR37, EI30 SYSTEM POL-SKONE, EI30 PLUS		CERBER PLUS, CERBER PLUS RC2		EI60 PLUS		LAMISTONE CPL	MALOWANE <sup>1</sup> biały	MALOWANE <sup>2</sup> szary, beż	BLACK <sup>3</sup> MONO <sup>4</sup>	GRUPA A	GRUPA B	GRUPA C, D REALWOOD
symbol	zakres [mm]	symbol	zakres [mm]	symbol	zakres [mm]	SILKSTONE						
FZ1	144-169	FV1	136-161	FX1	164-189	286/351,78	349/429,27	449/552,27	549/675,27	459/564,57	551/677,73	650/799,50
FZ2	169-194	FV2	161-186	FX2	189-214	312/383,76	373/458,79	473/581,79	573/704,79	492/605,16	585/719,55	686/843,78
FZ3	194-219	FV3	186-211	FX3	214-239	337/414,51	400/492,00	500/615,00	600/738,00	525/645,75	619/761,37	720/885,60
FZ4	219-244	FV4	211-236	FX4	239-264	368/452,64	429/527,67	529/650,67	629/773,67	565/694,95	661/813,03	763/938,49
FZ5	244-269	FV5	236-261	FX5	264-289	392/482,16	456/560,88	556/683,88	656/806,88	598/735,54	693/852,39	797/980,31
FZ6	269-294	FV6	261-286	FX6	289-314	420/516,60	482/592,86	582/715,86	682/838,86	633/778,59	731/899,13	834/1025,82
FZ7	294-319	FV7	286-311	FX7	314-339	444/546,12	509/626,07	609/749,07	709/872,07	666/819,18	764/939,72	871/1071,33
FZ8	319-344	FV8	311-336	FX8	339-364	469/576,87	533/655,59	633/778,59	733/901,59	701/862,23	800/984,00	906/1114,38
FZ9	344-369	FV9	336-361	FX9	364-389	494/607,62	560/688,80	660/811,80	760/934,80	733/901,59	832/1023,36	942/1158,66

<sup>1</sup>biały - RAL 9003; <sup>2</sup>szary mat - RAL 7047, beż mat - NCS S 2005 Y50R; <sup>3</sup>czarny - RAL 9005; <sup>4</sup>sage mat - NCS S 4010-G50Y, indigo mat - RAL 5011, sky blue mat - RAL 5014

**FV - ZABUDOWA DRZWI CERBER PLUS, CERBER PLUS RC2**  
**FZ - ZABUDOWA DRZWI B-30, C-30, RC3, EI30 SYSTEM POL-SKONE, EI30 PLUS, SR37 dB**  
**FX - ZABUDOWA DRZWI EI60 PLUS**  
**CENA ZABUDOWY = CENA ZABUDOWY PANELOWEJ + CENA PANELA ŚCIENNEGO [m<sup>2</sup>]**  
**(PANELE PIONOWE + GÓRNE) - str. 200**

**Sposób łączenia opasek: 45° (standard) lub 90° (opcjonalnie)**

# OBRZEŻE ABS

## NOWE ROZWIĄZANIE INWESTYCYJNE

### BEZ DOPLĄTY

Zaletami obrzeży ABS jest wysoka wytrzymałość na uszkodzenia mechaniczne oraz odporność na wilgoć.



PRODUKT POLECANY PRZEZ SPECJALISTÓW  
**WYBÓR INWESTORÓW**

SYSTEM PRZYLGOWY DRZWI  
WENĄTRZLOKALOWYCH

SYSTEM BEZPRZYLGOWY  
(NIE DOTYCZY REVES, HARMONY ODW)

DEDYKOWANY DO DRZWI LOFTY, IMPULS,  
HAPTIC, DECO

NIE DOTYCZY DRZWI MAŁOWANYCH



titano

biały

dąb polski

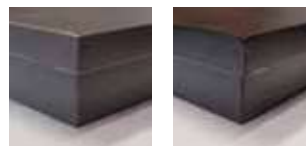

antracyt

czarny

### MOŻLIWOŚĆ WYKONANIA OBRZEŻA ABS 0,8 MM

dotyczy drzwi HAPTIC, DECO, IMPULS  
w systemie bezprzylgowym

zabezpieczenie 3 krawędzi

zabezpieczenie 4 krawędzi

ABS1	ABS2	ABS3	ABS4
biały	szary	beż	brąz
ABS5	ABS6	ABS7	
czarny	niebieski	grafit	

# PANELE ŚCIENNE

Panele ściennie mogą być stosowane jako trwała okładzina ścian w biurach, salach konferencyjnych, pomieszczeniach mieszkalnych, gabinetach lub budynkach użyteczności publicznej. Bogata kolorystyka umożliwia dopasowanie odpowiedniego dekoru do pomieszczenia oraz stolarki drzwiowej budynku.

- Panele ściennie wykonane są z płyty MDF o grubości 16 mm, obustronnie oklejone powłoką dekoracyjną.
- Panele ściennie sklasyfikowane jako trudnozapalne wg PN-EN 13501-1+A1:2010 wykonane są z płyty MDF o grubości 16 mm o klasie reakcji na ogień Bs1 d0, obustronnie oklejone powłoką dekoracyjną.



zabudowa z paneli ściennych

dopłata do koloru podstawowego biały (RAL 9003) wg grup kolorystycznych RAL, NCS (str. 280) - **dopłata do jednego panela (elementu).**

Grupa I	Grupa II	Grupa III
399/490,77	499/613,77	599/736,77
Grupa IV	Grupa V	
699/859,77	799/982,77	



### PANELE ŚCIENNE NRO

ECO TOP	SILKSTONE	LAMISTONE	MALOWANE* (RAL 9003)	FORNIROWANE GRUPA A	FORNIROWANE GRUPA B	FORNIROWANE GRUPA C, D REALWOOD
501/616,23	560/688,80	527/648,21	820/1008,60	797/980,31	873/1073,79	943/1159,89

cena za 1 m<sup>2</sup> (dokładny wymiar paneli dostępny po konsultacji z Działem Handlowym)



panele NRO  
sklasyfikowane  
jako trudnozapalne

### PANELE ŚCIENNE

ECO TOP	SILKSTONE	UNI MAT PLUS	LAMISTONE	LAMINAT CPL 0,2 mm	SILKSTONE CPL 0,5 mm	MALOWANE (RAL 9003)	FORNIROWANE GRUPA A	FORNIROWANE GRUPA B	FORNIROWANE GRUPA C, D REALWOOD
358/440,34	388/477,24	388/477,24	388/477,24	400/492,00	527/648,21	665/817,95	613/753,99	677/832,71	746/917,58

cena za 1 m<sup>2</sup> (dokładny wymiar paneli dostępny po konsultacji z Działem Handlowym)

### WYMIARY

Panele laminowane do drzwi o konstrukcji płytowej oraz plyninowo - ramiakowej:

Wymiary: max. szerokość: 1100 mm, max. wysokość 2500 mm

Panele fornirowane do drzwi o konstrukcji płytowej oraz plyninowo - ramiakowej:

Wymiary: max. szerokość: 1100 mm, max. wysokość 2500 mm

### WYKOŃCZENIE

Powierzchnia fornirowana, pokryta laminatem LAMISTONE, SILKSTONE, ECO TOP, malowana lub laminatem CPL.

Usłojenie paneli o szerokości do 1100 mm – pionowe lub poziome.

Usłojenie paneli o szerokości powyżej 1100 mm – tylko usłojenie poziome.

### MONTAŻ

Specjalistyczny klej montażowy.

\* Tylko w kolorze biały RAL 9003

minimalna szerokość panela ściennego 100 mm

Wymiary: max. szerokość: 1100 mm, max. wysokość 2500 mm

dopłata do wymiarów 2301-2500 mm +10% do ceny m<sup>2</sup>

dopłata do wymiarów 80-299 mm +10% do ceny m<sup>2</sup>

dla paneli fornirowanych o wysokości 2200-2500 mm możliwe łączenie klejny na mikrowczep.

CENA (zł) netto/brutto (VAT 23%)



# DRZWI DO SZACHTÓW

- Zaleca się stosowanie drzwi przeciwpożarowych EI30 Plus, EI60 Plus na ościeżnicy stałej drewnianej z ewentualną zabudową drzwi w postaci paneli ściennych sklasyfikowanych jako trudnozapalne.
- Drzwi wyposażone w zamek wpuszczany z otworowaniem pod wkładkę bez klamki.
- W przypadku drzwi do szachtów, gdzie występuje różnica temperatur między dwoma pomieszczeniami, zaleca się stosowanie kratki wentylacyjnych jako opcji wentylacji.



# DRZWI DWUKOLOROWE



## MOŻLIWOŚĆ WYKONANIA DRZWI DWUKOLOROWYCH

(DRZWI WEWNĘTRZNE ORAZ TECHNICZNE)

Tylko konstrukcja płytowa, nie dotyczy konstrukcji ramiakowo-płycinowej. Kolory tylko z tej samej grupy kolorystycznej np. ECO TOP+ECO TOP, LAMISTONE+LAMISTONE, CPL 0,2+CPL 0,2, HPL+HPL

skrzydło dwukolorowe / ościeżnica jednokolorowa	bez dopłaty
skrzydło dwukolorowe / ościeżnica dwukolorowa	<b>+20%</b> do ceny drzwi

skrzydło dwukolorowe, ościeżnica jednokolorowa

skrzydło dwukolorowe, ościeżnica dwukolorowa

OŚCIEŻNICA STAŁA

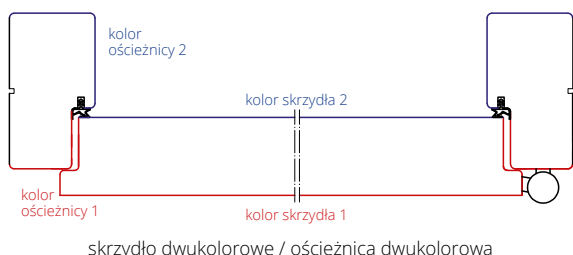
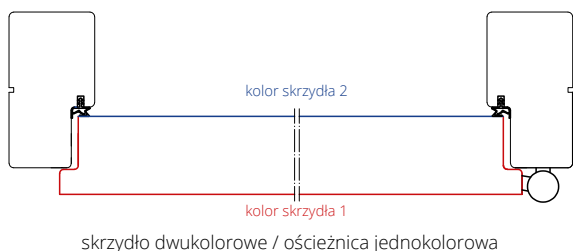

OŚCIEŻNICA REGULOWANA

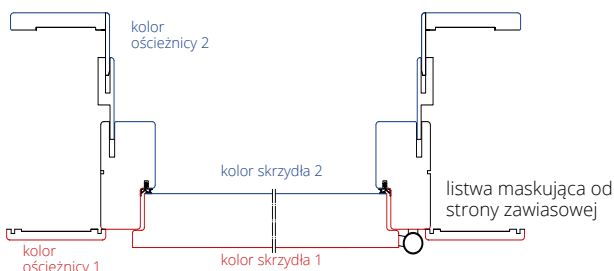
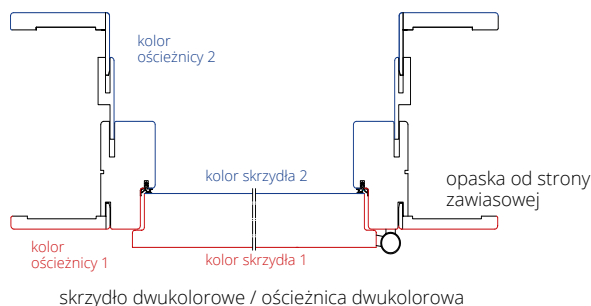

# NAŚWIETLA PRZECIWPÓŻAROWE



## NAŚWIETLA BOCZNE I GÓRNE

cena naświetla = cena 1mbx2 (A+B) + cena 1mkw szkła x A X B

powierzchnia	(cena za 1 mb)
ECO TOP	377/463,71
LAMINOWANE CPL	377/463,71
HIGH TOP	377/463,71
LAMISTONE	377/463,71
SILKSTONE	377/463,71
MALOWANE <sup>1</sup> - biały	447/549,81
MALOWANE <sup>2</sup> - szary, beż	547/672,81
BLACK <sup>3</sup> / MONO <sup>4</sup>	647/795,81
FORNIROWANE GRUPA A	500/615,00
FORNIROWANE GRUPA B	500/615,00
FORNIROWANE GRUPA C, D	525/645,75

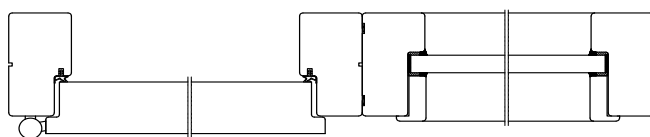

### Naświetla boczne i górne naświetle na profilu ościeżnicy stałej

- odporność ogniowa EI30
- szkło ognioodporne przezroczyste
- maksymalny wymiar naświetli bocznych 944 mm x 2175 mm
- maksymalny wymiar naświetli górnych 2152 mm x 425 mm
- minimalny wymiar długości jednego boku naświetla 300 mm

standard: szkło przezroczyste ognioodporne (m<sup>2</sup>): 1660/2041,80

Naświetla sprzedawane są wg Krajowej Oceny Technicznej ITB-KOT-2020/1370 wyd 1 i tylko w zestawie z drzwiami przeciwpożarowymi FR EI30 system POL-SKONE. Na indywidualne jednostkowe dopuszczenie możliwe jest zastosowanie naświetli EI30 z drzwiami EI30 PLUS.

<sup>1</sup>biały - RAL 9003; <sup>2</sup>szary mat - RAL 7047, beż mat - NCS S 2005 Y50R; <sup>3</sup>czarny - RAL 9005; <sup>4</sup>sage mat - NCS S 4010-G50Y, indigo mat - RAL 5011, sky blue mat - RAL 5014

## ELEMENTY WYSTROJU

W architekturze obiektów użyteczności publicznej coraz większą rolę odgrywa aspekt wizualny. Dotyczy on zarówno samej bryły budynku, jak i wszystkich elementów jego wyposażenia. Proponujemy Państwu możliwość wykonania drzwi technicznych z dodatkowymi elementami wystroju: listwy o różnych kształtach: aluminiowe i w kolorze skrzydła, ryflowania w zróżnicowanych stylach, zabezpieczenia krawędzi skrzydła i ościeżnicy aplikacją ze stali nierdzewnej, panele ściennie.

Zaleca się zastosowanie wypełnienia płyta otworowa lub pełna.

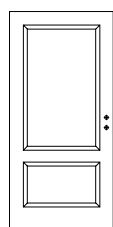

WYSTRÓJ A

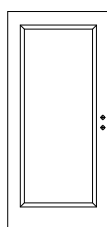

WYSTRÓJ B



WYSTRÓJ C

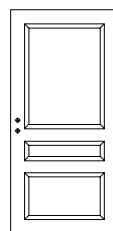

WYSTRÓJ D

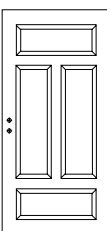

WYSTRÓJ E

### WYSTRÓJ A, B (JEDNOSTRONNY)

	ECO TOP	HIGH TOP	LAMISTONE	SILKSTONE	UNI MAT PLUS
wystrój A	143/175,89	143/175,89	143/175,89	143/175,89	151/185,73
wystrój B	110/135,30	110/135,30	110/135,30	110/135,30	116/142,68

	MALOWANE	FORNIROWANE GRUPA A	FORNIROWANE GRUPA B	FORNIROWANE GRUPA C
wystrój A	299/367,77	318/391,14	332/408,36	359/441,57
wystrój B	247/303,81	263/323,49	276/339,48	304/373,92

### WYSTRÓJ C (JEDNOSTRONNY)

	MALOWANE	FORNIROWANE GRUPA A	FORNIROWANE GRUPA B	FORNIROWANE GRUPA C
	500/615,00	575/707,25	575/707,25	575/707,25

### WYSTRÓJ D, E (JEDNOSTRONNY)

	ECO TOP	UNI MAT PLUS	HIGH TOP	LAMISTONE	SILKSTONE
wystrój D	165/202,95	171/210,33	165/202,95	176/216,48	176/216,48
wystrój E	209/257,07	215/264,45	209/257,07	215/264,45	215/264,45

	MALOWANE	FORNIROWANE GRUPA A	FORNIROWANE GRUPA B	FORNIROWANE GRUPA C
wystrój D	364/447,72	387/476,01	401/493,23	414/509,22
wystrój E	416/511,68	442/543,66	463/569,49	477/586,71

CENA (zł) netto/brutto (VAT 23%)



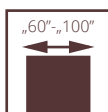

## SPECJALNE HIGRO

Drzwi w systemie bezprzylgowym. Konstrukcję skrzydła stanowi ramiak poliuretanowy wzmocniony sklejką, obłożony obustronnie laminatem HPL o gr. 2 mm. Wypełnienie stanowi specjalny wkład termoizolacyjny.

Drzwi przeznaczone do stosowania w budynkach mieszkalnych, użyteczności publicznej oraz przemysłowych i magazynowych jako drzwi wewnątrzlokalowe stanowiące zamknięcie otworu budowlanego w ścianie wewnętrznej pomiędzy pomieszczeniami. Drzwi przeznaczone do pomieszczeń w których dopuszczalna wilgotność względna powietrza wynosi do 90% a temperatura nie przekracza 65°C.

**Drzwi nie mogą być narażone bezpośrednio na działanie wody.**

**Drzwi w szczególności przeznaczone do pomieszczeń o podwyższonej wilgotności względnej powietrza i temperatury, zgodnie z instrukcją użytkownika producenta.**

W przypadku montażu drzwi w pomieszczeniach o wysokim stężeniu chloru istnieje ryzyko występowania korozji na okuciach, panelach i bulajach ze stali nierdzewnej.

**klasa mechaniczna: 2 klasa wymagań wytrzymałości mechanicznej tj. średnie warunki eksploatacji**  
**odporność na warunki klimatyczne:**  
**3 klasa wg PN-EN 12219:2002**  
**drzwi dopuszczone do sprzedaży na podstawie normy PN-EN 14351-2:2018**

drzwi Higro, wzór W02, ościeżnica metalowa stała bezprzylgowa Higro



drzwi Higro, wzór W03, ościeżnica regulowana metalowa bezprzylgowa Higro



## HIGRO

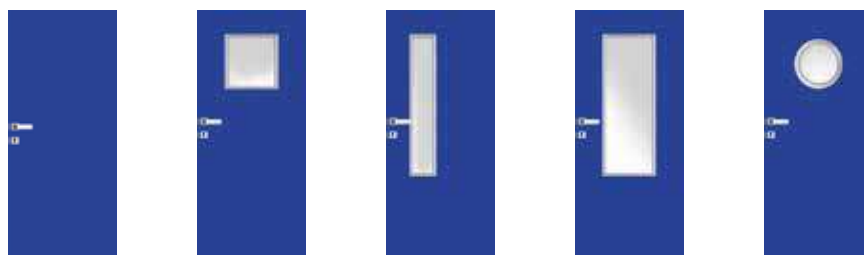

WERSJA	W00	W01	W02	W03	W04
H-01 (szary), H-02 (biały), H-05 (niebieski), H-06 (antracyt)	<b>2126</b> /2614,98	<b>2700</b> /3321,00	<b>2700</b> /3321,00	<b>2700</b> /3321,00	<b>2699</b> /3319,77
ościeżnica stalowa stała HIGRO w kolorze RAL 9016, RAL 7047, RAL 5010, RAL 7024, szerokość „60” - „100”	<b>1098</b> /1350,54	<b>1098</b> /1350,54	<b>1098</b> /1350,54	<b>1098</b> /1350,54	<b>1098</b> /1350,54

### OŚCIEŻNICA REGULOWANA BEZPRZYLGOWA DO SKRZYDEŁ HIGRO

WERSJA	do jednoskrzydłowych	
	zakres szerokości muru [mm]	„60” - „100”
FD71	110-140	<b>1748</b> /2150,04
FD72	140-170	<b>1793</b> /2205,39
FD73	170-200	<b>1823</b> /2242,29
FD74	200-230	<b>1900</b> /2337,00
FD75	230-260	<b>1940</b> /2386,20
FD76	260-290	<b>1985</b> /2441,55
FD77	290-320	<b>2030</b> /2496,90
FD78	320-350	<b>2086</b> /2565,78
FD79	350-380	<b>2251</b> /2768,73

standard: biały (RAL 9016), szary (RAL 7047),  
niebieski (RAL 5010), antracyt (RAL 7024)

dopłata do 1 sztuki dodatkowego zawiasu TECTUS firmy Simonswerk  
stal nierdzewna – komplet (góra i dół) - **215**/264,45

### PANELE Z BLACHY KWASOODPORNEJ (1 kpl.)

	szer. „60”	szer. „70”	szer. „80”	szer. „90”	szer. „90 plus”, „100”
wariant A	<b>351</b> /431,73	<b>360</b> /442,80	<b>387</b> /476,01	<b>414</b> /509,22	<b>450</b> /553,50
wariant D	<b>396</b> /487,08	<b>414</b> /509,22	<b>441</b> /542,43	<b>468</b> /575,64	<b>504</b> /619,92
wariant E, F, G, H	<b>396</b> /487,08	<b>405</b> /498,15	<b>423</b> /520,29	<b>450</b> /553,50	<b>486</b> /597,78

blacha polerowana lub szczotkowana

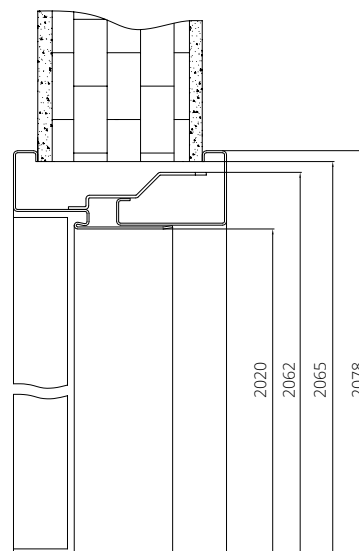
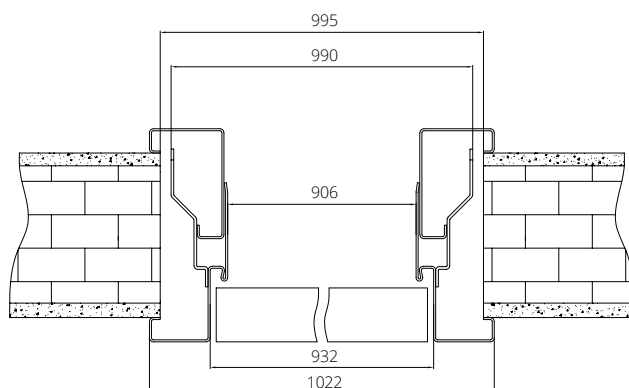

### WYMIARY DRZWI

#### Ościeżnica metalowa stała HIGRO:

Drzwi jednoskrzydłowe:  
 „60” - 702x2068 mm, „70” - 802x2068 mm, „80” - 902x2068 mm,  
 „90” - 1002x2068 mm, „90 plus” - 1027x2068 mm  
 max. szerokość „100” - 1102 mm, max. wysokość 2268 mm  
 - drzwi niższe o 50 mm lub 100 mm - **bez dopłaty**  
 - drzwi o wysokości 2168 mm **+10%**  
 - drzwi o wysokości 2268 mm **+20%**

#### Ościeżnica metalowa regulowana HIGRO:

Drzwi jednoskrzydłowe:  
 „60” - 722x2078 mm, „70” - 822x2078 mm, „80” - 922x2078 mm,  
 „90” - 1022x2078 mm, „90 plus” - 1047x2078 mm  
 max. szerokość „100” - 1122 mm, max. wysokość 2278 mm  
 - drzwi niższe o 50 mm lub 100 mm - **bez dopłaty**  
 - drzwi o wysokości 2178 mm **+10%**  
 - drzwi o wysokości 2278 mm **+20%**

### WYKOŃCZENIE SKRZYDŁA

Powierzchnia gładka pokryta laminatem HPL o grubości 2 mm.

### PRZESZKLENIA

Szyba hartowana biały mat o grubości 4 mm lub bezpieczna biały mat o grubości 4 mm.

### OŚCIEŻNICE

**Metalowa stała bezprzylgowa** z uszczelką wrębową wykonana z blachy ocynkowanej o grubości 1,5 mm.

**Metalowa regulowana bezprzylgowa** z blachy ocynkowanej o grubości 1,5 mm w kolorze powierzchni skrzydła.

### AKCESORIA I WYPOSAŻENIE

#### Wypożenie standardowe:

- zamek wpuszczany jednopunktowy, rozstaw 72 mm;
- **zamek do blokad łazienkowej rozstaw 78 mm**
- zawiasy ze stali nierdzewnej malowane proszkowo w kolorze szarym RAL 7047 (2 szt.); istnieje możliwość malowania zawiasów na inny kolor z palety RAL wg zamówienia Klienta
- wzór W04: bulaj BMD3 szyba lacomat

#### Wypożenie dodatkowe:

- samozamykacz nawierzchniowy
- uszczelka opadająca - **260**/319,80
- kratka wentylacyjna ze stali kwasoodpornej
- klamka Higro oraz rozeta dolna Higro ze stali nierdzewnej
- panele ze stali nierdzewnej naklejone na dole skrzydła lub na wysokości klamki
- dodatkowa regulacja ZOZ do ościeżnicy regulowanej bezprzylgowej (zwiększenie zakresu szerokości muru 650 mm) - **390**/479,70
- zamek rolkowy z blachą czołową ze stali nierdzewnej
- bulaj ze stali kwasoodpornej - szyba lacomat/bezbarwna (dopłata do wersji W04) **+190**/233,70

CENA (zł)  
**netto**/brutto  
 (VAT 23%)

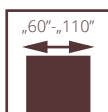

## SPECJALNE GAMMA

Drzwi w systemie przylgowym. Konstrukcję skrzydła stanowi **ramiak z drewna iglastego**, obłożony obustronnie płytą HDF o grubości 5 mm z wkładem ołowianym o grubości 1 mm (łącznie grubość wkładu ołowianego 2 mm dla skrzydła). Wypełnienie stanowi płyta wiórowa. Drzwi przeznaczone do stosowania w budynkach użyteczności publicznej (szpitale, przychodnie i gabinety lekarskie) oraz przemysłowych i magazynowych – jako drzwi wewnętrzne wejściowe, stanowiące zamknięcia otworów w ścianach wewnętrznych między korytarzem a pomieszczeniami, w których emitowane jest promieniowanie rentgenowskie.

**klasa mechaniczna: 3 klasa wymagań wytrzymałości mechanicznej tj. ciężkie warunki eksploatacji**  
**izolacyjność akustyczna**  
**klasa  $D_1 - 35$ ,  $D_2 - 35$ , klasa  $Rw=37$  dB**  
**drzwi dopuszczone do sprzedaży na podstawie PN-EN 14351-2:2018**

drzwi GAMMA, ościeżnica stała metalowa



drzwi GAMMA, ościeżnica stała metalowa



## GAMMA

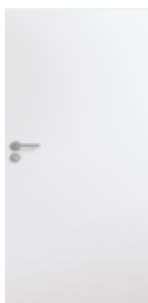

## OŚCIEŻNICA DREWNIANA STAŁA GAMMA

WERSJA	do jednoskrzydłowych
LAMISTONE CPL	772/949,56
SILKSTONE	772/949,56
MALOWANE	896/1102,08
FORNIROWANE GRUPA A	1045/1285,35
FORNIROWANE GRUPA B	1091/1341,93
FORNIROWANE GRUPA C	1146/1409,58

WERSJA	jednoskrzydłowe
LAMISTONE CPL	7676/9441,48
SILKSTONE	7676/9441,48
LAMINOWANE CPL 0,5 mm	7781/9570,63
LAMINOWANE CPL 0,7 mm	7794/9586,62
MALOWANE	8222/10113,06
FORNIROWANE GRUPA A	10306/12676,38
FORNIROWANE GRUPA B	10480/12890,40
FORNIROWANE GRUPA C, D	11003/13533,69

WERSJA	do jednoskrzydłowych
LAMISTONE CPL	402/494,46
SILKSTONE	402/494,46
MALOWANE	500/615,00
FORNIROWANE GRUPA A	575/707,25
FORNIROWANE GRUPA B	613/753,99
FORNIROWANE GRUPA C	644/792,12

## OŚCIEŻNICA DREWNIANA REGULOWANA GAMMA

WERSJA	zakres w [mm]	do jednoskrzydłowych				
		HIGH TOP LAMISTONE SILKSTONE	MALOWANE	FORNIROWANE GRUPA A	FORNIROWANE GRUPA B	FORNIROWANE GRUPA C
ZG1	92-112	1359/1671,57	1682/2068,86	1935/2380,05	2060/2533,80	2164/2661,72
ZG2	112-136	1365/1678,95	1690/2078,70	1944/2391,12	2070/2546,10	2174/2674,02
ZG3	136-180	1461/1797,03	1856/2282,88	2135/2626,05	2297/2825,31	2412/2966,76
ZG4	180-202	1468/1805,64	1870/2300,10	2151/2645,73	2317/2849,91	2433/2992,59
ZG5	202-246	1494/1837,62	1894/2440,32	2177/2677,71	2374/2920,02	2494/3067,62
ZG6	246-268	1500/1845,00	1918/2359,14	2206/2713,38	2387/2936,01	2505/3081,15
ZG7	268-312	1527/1878,21	1971/2424,33	2267/2788,41	2441/3002,43	2563/3152,49
ZG8	312-334	1534/1886,82	1978/2432,94	2275/2798,25	2450/3013,50	2573/3164,79
ZG9	334-378	1562/1921,26	2022/2487,06	2326/2860,98	2505/3081,15	2633/3238,59
ZG10	378-402	1568/1928,64	2031/2498,13	2336/2873,28	2516/3094,68	2641/3248,43

## OŚCIEŻNICA METALOWA GAMMA Z PASEM BLACHY OŁOWIANEJ

TYP OŚCIEŻNICY	zakres szerokości muru [mm]	szerokość w świetle przejścia „60” - „90”
REGULOWANA	STAŁA FD12	893/1098,39
	ZO1 (95-125)	1103/1356,69
	ZO2 (125-155)	1148/1412,04
	ZO3 (155-185)	1194/1468,62
	ZO4 (185-215)	1239/1523,97
	ZO5 (215-245)	1286/1581,78
	ZO6 (245-275)	1331/1637,13
	ZO7 (275-305)	1378/1694,94
	ZO8 (305-335)	1422/1749,06
ZO9 (335-365)	1469/1806,87	

## WYMIARY DRZWI

Ościeżnica drewniana stała lub regulowana:

Drzwi jednoskrzydłowe:  
max. szerokość: „110” - 1195 mm, max. wysokość 2067 mm

Ościeżnica stała metalowa:

Drzwi jednoskrzydłowe:  
max. szerokość: „110” - 1197 mm, max. wysokość 2068 mm

Ościeżnica regulowana metalowa:

Drzwi jednoskrzydłowe:  
max. szerokość: „110” - 1217 mm, max. wysokość 2078 mm

Drzwi dwuskrzydłowe dopuszczone są do sprzedaży na podstawie Indywidualnej Dokumentacji Technicznej i po konsultacji z działem Handlowym.

## WYKOŃCZENIE SKRZYDŁA

Powierzchnia gładka malowana, fornirowana, pokryta laminatem CPL o grubości od 0,5 lub 0,7 mm, laminatem HPL o grubości od 0,7 do 1,0 mm lub folią drewnopodobną.

## OŚCIEŻNICE

Stała lub regulowana drewniana GAMMA z wkładem ołowianym. Stała lub regulowana metalowa GAMMA wykonana z blachy 1,5 mm z wkładem ołowianym. Standardowo malowana proszkowo

w kolorze białym (RAL 9016 i RAL 9003), szarym (RAL 7047), brązowym (RAL 8014), beżowym (NCS S 2005 Y50R), grafitowym (RAL 7024), czarnym (RAL 9005).

## AKCESORIA I WYPOSAŻENIE

Wyposażenie standardowe:

- zamek wpuszczany jednopunktowy
- 3 szt. zawiasów obiektyowych, kątowych - szer. „60”-„110”
- uszczelka opadająca

Wyposażenie dodatkowe:

- panele ze stali nierdzewnej naklejane na dole skrzydła lub na wysokości klamki
- samozamykacz, elektrozaczep, zwora elektromagnetyczna
- szerokość „100” +10%
- szerokość „110” +20%

CENA (zł)  
netto/brutto  
(VAT 23%)

SYSTEM  
bezprylgowy

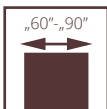

## SPECJALNE WAHADŁOWE



Drzwi przeznaczone do zastosowania w budownictwie jako drzwi wewnętrzzlokalowe (bez odporności ogniowej i właściwości akustycznych), stanowiące zamknięcia otworów w ścianach wewnętrznych między izbami. Drzwi w szczególności przeznaczone do lokali gastronomicznych.

Skrzydło pełne lub szklone w systemie bezprylgowym. Konstrukcję skrzydła stanowi **ramiak z drewna iglastego** obłożony obustronnie płytami HDF. Standardowe wypełnienie stanowi warstwa o strukturze plastra miodu (opcjonalnie płyta otworowa). Nominalna grubość skrzydła wynosi 40 mm.

- 2 klasa wytrzymałości mechanicznej wg normy PN-EN 1192:2001
- Krajowa Ocena Techniczna ITB-KOT-2020/1608 wyd.1

drzwi WAHADŁOWE, wzór 00, ościeżnica stała drewniana



drzwi WAHADŁOWE, wzór 00 z bulajem, ościeżnica stała drewniana



## WAHADŁOWE



WERSJA	00	00 z bulajem	02	00	00 z bulajem
MALOWANE					
UNI MAT PLUS					
LAMISTONE CPL					
SILKSTONE					
LAMINOWANE CPL 0,5 mm					
LAMINOWANE CPL 0,7 mm					
FORNIROWANE GRUPA A					
FORNIROWANE GRUPA B					
FORNIROWANE GRUPA C, D					
BLACK (RAL 9005)					

**CENA DRZWI JEDNOSKRZYDŁOWYCH = CENA WYBRANEGO SKRZYDŁA**

**+ CENA OŚCIEŻNICY STAŁEJ DREWNIANEJ PRZYLGOWEJ**

**+ DOPLATA 827/1017,21**

**CENA DRZWI DWUSKRZYDŁOWYCH = 2 x CENA WYBRANEGO SKRZYDŁA**

**+ CENA OŚCIEŻNICY STAŁEJ DREWNIANEJ PRZYLGOWEJ DO DRZWI DWUSKRZYDŁOWYCH**

**+ DOPLATA 1373/1688,79**

## WYMIARY DRZWI WAHADŁOWYCH

szerokość „60”	769x2076 mm	szerokość „60”+„60”	1418x2076 mm
szerokość „70”	869x2076 mm	szerokość „70”+„70”	1618x2076 mm
szerokość „80”	969x2076 mm	szerokość „80”+„80”	1818x2076 mm
szerokość „90”	1069x2076 mm	szerokość „90”+„90”	2018x2076 mm

## WYMIARY DRZWI

### Ościeżnica drewniana stała:

Drzwi jednoskrzydłowe:

max. szerokość „90” – 1069 mm, max. wysokość 2276 mm

Drzwi dwuskrzydłowe:

max. szerokość „90+90” – 2018 mm, max. wysokość 2276 mm

## WYKOŃCZENIE SKRZYDŁA

Powierzchnia gładka malowana, fornirowana, pokryta laminatem CPL o grubości od 0,2 do 0,7 mm, laminatem HPL od 0,7 do 1,0 mm lub folią drewnopodobną.

## PRZESZKLENIA

Standardowo szyba hartowana o grubości 4 mm lub opcjonalnie laminowana.

## OŚCIEŻNICE

Ościeżnica malowana, fornirowana, oklejona laminatem CPL 0,15 mm lub folią dopasowaną do kolorystyki skrzydła.

**Drewniana stała sosnowa** – opcjonalnie z listwami maskującymi.

## AKCESORIA I WYPOSAŻENIE

### Wyposażenie standardowe:

- zawias wahadłowy: wysokość do 2076 mm - 3 szt.  
wysokość 2176 mm lub 2276 mm – 4 szt.

### Wyposażenie dodatkowe:

- zamek rolkowy  
- bulaj  
- panele ze stali nierdzewnej  
- zawiasy wahadłowe w kolorze czarnym - **bez dopłaty**

CENA (zł)  
**netto**/brutto  
(VAT 23%)

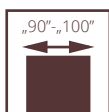

## WEWNĄTRZLOKALOWE WZMOCNIONE G46

Drzwi przeznaczone na inwestycję, opcjonalnie przystosowane pod samozamykacz kryty (drzwi jednoskrzydłowe), elektrozaczepty z przepustem kablowym oraz kantrygłe półautomatyczne współpracujące z samozamykaczami wyposażonymi w regulację kolejności zamykania (drzwi dwuskrzydłowe).

Skrzydło w systemie przylgowym. Konstrukcję skrzydła stanowi ramiak z drewna iglastego obłożony obustronnie płytami HDF. Wypełnienie stanowi płyta pełna lub otworowana.

**Nominalna grubość skrzydła wynosi 46 mm.**

drzwi G46, ościeżnica stała drewniana



drzwi G46, ościeżnica stała drewniana



## DRZWI Z OŚCIEŻNICĄ REGULOWANĄ DIN G46

CENA DRZWI JEDNOSKRZYDŁOWYCH WZMOCNIONYCH WEWNĄTRZLOKALOWYCH G46 = (CENA SKRZYDŁA PŁASKIEGO PEŁNEGO SYSTEM PRZYLGOWY + WYPEŁNIENIE PŁYTA OTWOROWANA) **+15%** + CENA OŚCIEŻNICY REGULOWANEJ DIN G46

CENA DRZWI DWUSKRZYDŁOWYCH WZMOCNIONYCH WEWNĄTRZLOKALOWYCH G46 = (2 X CENA SKRZYDŁA PŁASKIEGO PEŁNEGO SYSTEM PRZYLGOWY + WYPEŁNIENIE PŁYTA OTWOROWANA) **+15%** + CENA OŚCIEŻNICY REGULOWANEJ DIN G46 DO DRZWI DWUSKRZYDŁOWYCH

## DRZWI Z OŚCIEŻNICĄ STAŁĄ METALOWĄ FD12

CENA DRZWI JEDNOSKRZYDŁOWYCH WZMOCNIONYCH WEWNĄTRZLOKALOWYCH G46 = (CENA SKRZYDŁA PŁASKIEGO PEŁNEGO SYSTEM PRZYLGOWY + WYPEŁNIENIE PŁYTA OTWOROWANA + CENA OŚCIEŻNICY STAŁEJ METALOWEJ) **+15%**

CENA DRZWI DWUSKRZYDŁOWYCH WZMOCNIONYCH WEWNĄTRZLOKALOWYCH G46 = (2 X CENA SKRZYDŁA PŁASKIEGO PEŁNEGO SYSTEM PRZYLGOWY + WYPEŁNIENIE PŁYTA OTWOROWANA + CENA OŚCIEŻNICY STAŁEJ METALOWEJ DO DRZWI DWUSKRZYDŁOWYCH) **+15%**

### OŚCIEŻNICA REGULOWANA DIN G46

do jednoskrzydłowych		LAMISTONE CPL				FORNIROWANE		
symbol	zakres [mm]	SILKSTONE	MALOWANE <sup>1</sup> biały 001*	MALOWANE <sup>2</sup> szary, beż	BLACK <sup>3</sup> MONO <sup>4</sup>	GRUPA A	GRUPA B	GRUPA C, D
		do laminowanych						
		UNI MAT PLUS						
ZU1	77-87	588/723,24	876/1077,48	976/1200,48	1076/1323,48	1081/1329,63	1241/1526,43	1306/1606,38
ZU2	87-112	608/747,84	910/1119,30	1010/1242,30	1110/1365,30	1110/1365,30	1280/1574,40	1343/1651,89
ZU3	112-132	626/769,98	944/1161,12	1044/1284,12	1144/1407,12	1143/1405,89	1317/1619,91	1381/1698,63
ZU4	132-152	642/789,66	965/1186,95	1065/1309,95	1165/1432,95	1178/1448,94	1359/1671,57	1425/1752,75
ZU5	152-172	662/814,26	1017/1250,91	1117/1373,91	1217/1496,91	1212/1490,76	1393/1713,39	1466/1803,18
ZU6	172-192	688/846,24	1045/1285,35	1145/1408,35	1245/1531,35	1256/1544,88	1450/1783,50	1524/1874,52
ZU7	192-212	710/873,30	1082/1330,86	1182/1453,86	1282/1576,86	1308/1608,84	1497/1841,31	1573/1934,79
ZU8	212-232	735/904,05	1124/1382,52	1224/1505,52	1324/1628,52	1344/1653,12	1556/1913,88	1633/2008,59
ZU9	232-252	759/933,57	1165/1432,95	1265/1555,95	1365/1678,95	1392/1712,16	1607/1976,61	1684/2071,32
ZU10	252-272	782/961,86	1218/1498,14	1318/1621,14	1418/1744,14	1434/1763,82	1650/2029,50	1737/2136,51
ZU11	272-292	817/1004,91	1279/1573,17	1379/1696,17	1479/1819,17	1502/1847,46	1737/2136,51	1823/2242,29
ZU12	292-312	957/1177,11	1411/1735,53	1511/1858,53	1611/1981,53	1749/2151,27	1896/2332,08	1981/2436,63
dwuskrzydłowe - dopłata <b>+50%</b>								
wzmocnienie pod samozamykacz <b>45/55,35</b>								

\* kolory palety RAL/NCS (oprócz metalicznych) - dopłata wg tabeli kolorystycznej

<sup>1</sup>biały - RAL 9003; <sup>2</sup>szary mat - RAL 7047, beż mat - NCS S 2005 Y50R; <sup>3</sup>czarny - RAL 9005; <sup>4</sup>sage mat - NCS S 4010-G50Y, indigo mat - RAL 5011, sky blue mat - RAL 5014

dopłata CPL 0,5 mm, CPL 0,7 mm do drzwi w powłoce CPL (dopłata do standardowej wysokości drzwi)

CPL 0,5 mm („60” - „90”)	CPL 0,7 mm („60” - „90”)	CPL 0,5 mm („90+” - „110”)	CPL 0,7 mm („90+” - „110”)
160/196,80	170/209,10	180/221,40	190/233,70

### W PRZYPADKU ZASTOSOWANIA SAMOZAMYKACZY KRYTYCH LUB NAWIERZCHNIOWYCH KONIECZNE JEST ZAMÓWIENIE 4 SZTUK ZAWIASÓW DLA SZEROKOŚCI „90”-„100”.

#### WYMIARY DRZWI

**Drzwi G46, drzwi jednoskrzydłowe**  
ościeżnica regulowana DIN:  
„100” - max. szerokość 1046, max. wysokość 2243 mm  
ościeżnica stała metalowa FD12:  
„100” - max. szerokość 1097, max. wysokość 2268 mm

**Drzwi G46, drzwi dwuskrzydłowe**  
ościeżnica regulowana DIN:  
„100+„100” - max. szerokość 2080, max. wysokość 2243 mm  
ościeżnica stała metalowa FD12:  
„100+„100” - max. szerokość 2131, max. wysokość 2268 mm

#### WYKOŃCZENIE SKRZYDŁA

Powierzchnia gładka malowana, fornirowana, pokryta laminatem CPL o grubości od 0,2 do 0,7 mm, laminatem HPL o grubości od 0,7 do 1,0 mm lub folią drewnopodobną. Dostępne wystroje płaskie, wykonane z ozdobnych listew profilowanych, dekory aluminiowe (po konsultacji z Działem Sprzedaży).

#### OŚCIEŻNICE

Ościeżnica malowana, fornirowana, oklejona laminatem CPL 0,15 mm, CPL 0,2 mm lub folią dopasowaną do kolorystyki skrzydła.  
**Regulowana DIN** - wykonana z paneli MDF o grubości 22 mm.

**Stała metalowa FD12** wykonana z blachy stalowej o grubości 1,5 mm z uszczelką wrębową. Ościeżnice standardowo malowane proszkowo w kolorze białym (RAL 9016 i RAL 9003), szarym (RAL 7047), brązowym (RAL 8014), beżowym (NCS S 2005 Y50R), grafitowym (RAL 7024), czarnym (RAL 9005). Istnieje możliwość malowania ościeżnic w nietypowych kolorach z palety RAL lub NCS po konsultacji z Działem Sprzedaży.

#### AKCESORIA I WYPOSAŻENIE

**Wypożyczenie standardowe:**  
- płyta wiórowa otworowana  
**drzwi z ościeżnicą regulowaną DIN**  
- 3 zawiasy czopowe regulowane typ K lub opcjonalnie 3 zawiasy trójdzielne typ T  
- zamek zapadkowo-zasuwkowy na wkładkę patentową lub klucz  
**drzwi z ościeżnicą metalową FD12**  
- 3 zawiasy trójdzielne typ T  
- zamek zapadkowo-zasuwkowy na wkładkę patentową lub klucz  
- brak możliwości opcji wentylacji w postaci kratki wentylacyjnych, tulei wentylacyjnych

**Wypożyczenie dodatkowe:**  
- samozamykacz kryty Dormakaba ITS 96 2-4 lub Geze Boxer 2-4,  
- samozamykacz nawierzchniowy  
- dodatkowy zamek wpuszczany lub nawierzchniowy  
- zwora elektromagnetyczna  
- kolorystyka SILKSTONE CPL 0,5 - **350/430,50**  
- uszczelka opadająca - **260/319,80**  
- wzmocnienie pod samozamykacz - **25/30,75**  
- wypełnienie z płyty wiórowej pełnej - **150/184,50**  
- elektrozaczep awersyjny lub rewersyjny z przepustem kablowym  
- podcięcie wentylacyjne, szczelina wentylacyjna lub panel z powierzchnią wentylacyjną

#### Dodatkowo do drzwi dwuskrzydłowych

- elektrozaczep awersyjny lub rewersyjny z przepustem kablowym  
- kantrygle półautomatyczne  
- samozamykacze nawierzchniowe z regulacją kolejności zamykania

CENA (zł)  
**netto**/brutto  
(VAT 23%)

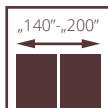
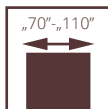

# WZMOCNIONE DECO INVEST



W skrzydłach POL-SKONE z ościeżnicą metalową i samozamykaczem stosowane są standardowo zawiasy typ T („70” - „80” - 3 szt., „90” - „110” - 4 szt.)

### III KLASA MECHANICZNA

Drzwi zbudowane są z ramiaka z drewna iglastego, obłożonego obustronnie płytami HDF, wypełnienie stanowi płyta wiórowa otworowana. Krawędź skrzydła zabezpieczona profilem ze stali nierdzewnej. Ościeżnica metalowa stała FD12, opcjonalnie regulowana. Drzwi posiadają 3 klasę mechaniczną.

- 3 klasa mechaniczna (drzwi jednoskrzydłowe)
- 2 klasa mechaniczna (drzwi dwuskrzydłowe)
- Krajowa Ocena Techniczna ITB-KOT-2021/2041 wydanie 1

drzwi DECO INVEST, wzór 04, ościeżnica metalowa



drzwi DECO INVEST, wzór 02, ościeżnica metalowa

**SKRZYDŁA  
DECO INVEST**

WERSJA		00	01	02	03	04
LAMISTONE CPL	„70”-„90”, „90 plus”	<b>1318</b> /1621,14	<b>2235</b> /2749,05	<b>2525</b> /3105,75	<b>2684</b> /3301,32	<b>2036</b> /2504,28
	„100”	<b>1390</b> /1709,70	<b>2321</b> /2854,83	<b>2610</b> /3210,30	<b>2771</b> /3408,33	<b>2113</b> /2598,99
	„110”	<b>1460</b> /1795,80	<b>2407</b> /2960,61	<b>2697</b> /3317,31	<b>2855</b> /3511,65	<b>2191</b> /2694,93
LAMINOWANE CPL 0,2 mm	„70”-„90”, „90 plus”	<b>1344</b> /1653,12	<b>2279</b> /2803,17	<b>2576</b> /3168,48	<b>2736</b> /3365,28	<b>2078</b> /2555,94
	„100”	<b>1415</b> /1740,45	<b>2365</b> /2908,95	<b>2664</b> /3276,72	<b>2822</b> /3471,06	<b>2154</b> /2649,42
	„110”	<b>1487</b> /1829,01	<b>2451</b> /3014,73	<b>2749</b> /3381,27	<b>2909</b> /3578,07	<b>2234</b> /2747,82
LAMINOWANE CPL 0,5 mm	„70”-„90”, „90 plus”	<b>1466</b> /1803,18	<b>2426</b> /2983,98	<b>2720</b> /3345,60	<b>2888</b> /3552,24	<b>2212</b> /2720,76
	„100”	<b>1538</b> /1891,74	<b>2513</b> /3090,99	<b>2808</b> /3453,84	<b>2973</b> /3656,79	<b>2289</b> /2815,47
	„110”	<b>1608</b> /1977,84	<b>2597</b> /3194,31	<b>2894</b> /3559,62	<b>3059</b> /3762,57	<b>2369</b> /2913,87
LAMINOWANE CPL 0,7 mm	„70”-„90”, „90 plus”	<b>1481</b> /1821,63	<b>2443</b> /3004,89	<b>2743</b> /3373,89	<b>2903</b> /3570,69	<b>2230</b> /2742,90
	„100”	<b>1551</b> /1907,73	<b>2529</b> /3110,67	<b>2830</b> /3480,90	<b>2991</b> /3678,93	<b>2308</b> /2838,84
	„110”	<b>1622</b> /1995,06	<b>2613</b> /3213,99	<b>2914</b> /3584,22	<b>3076</b> /3783,48	<b>2389</b> /2938,47

**DWUSKRZYDŁOWE**

LAMISTONE CPL	„70”-„70” „80”-„80”	<b>3071</b> /3777,33	<b>4531</b> /5573,13	<b>5219</b> /6419,37	<b>5024</b> /6179,52	<b>4564</b> /5613,72
	„90”-„90”, „100”-„100”	<b>3128</b> /3847,44	<b>4689</b> /5767,47	<b>5281</b> /6495,63	<b>5083</b> /6252,09	<b>4628</b> /5692,44
LAMINOWANE CPL 0,2 mm	„70”-„70” „80”-„80”	<b>3083</b> /3792,09	<b>4545</b> /5590,35	<b>5232</b> /6435,36	<b>4944</b> /6081,12	<b>4708</b> /5790,84
	„90”-„90”, „100”-„100”	<b>3141</b> /3863,43	<b>4705</b> /5787,15	<b>5296</b> /6514,08	<b>5097</b> /6269,31	<b>4775</b> /5873,25
LAMINOWANE CPL 0,5 mm	„70”-„70” „80”-„80”	<b>3257</b> /4006,11	<b>4738</b> /5827,74	<b>5425</b> /6672,75	<b>5120</b> /6297,60	<b>4904</b> /6031,92
	„90”-„90”, „100”-„100”	<b>3332</b> /4098,36	<b>4915</b> /6045,45	<b>5509</b> /6776,07	<b>5290</b> /6506,70	<b>4986</b> /6132,78
LAMINOWANE CPL 0,7 mm	„70”-„70” „80”-„80”	<b>3280</b> /4034,40	<b>4765</b> /5860,95	<b>5451</b> /6704,73	<b>5145</b> /6328,35	<b>4932</b> /6066,36
	„90”-„90”, „100”-„100”	<b>3362</b> /4135,26	<b>4947</b> /6084,81	<b>5537</b> /6810,51	<b>5316</b> /6538,68	<b>5017</b> /6170,91

skrzydła dedykowane do ościeżnicy metalowej stałej i regulowanej DECO INVEST



bulaj BMD 4



profil ze stali nierdzewnej

**DRZWI DWUSKRZYDŁOWE DECO INVEST**
**(II klasa mechaniczna)** wyposażone w:

- 6 zawiasów (3 zawiasy na skrzydło) obiektowych wzmocnionych typ T
- osłony z blachy nierdzewnej od strony zawiasowej
- osłony z blachy nierdzewnej od strony zamkowej (skrzydło czynne)
- osłony od strony zaczepowej z otworami pod kantrygiel (skrzydło bierne)
- ościeżnicę stałą metalową FD12

**WYMIARY  
DRZWI**
**Ościeżnica regulowana metalowa DECO INVEST (ZO):**

 Drzwi jednoskrzydłowe:  
 max. szerokość: „110” - 1220 mm, max. wysokość 2278 mm  
 Drzwi dwuskrzydłowe:  
 max. szerokość: „100+100” - 2155 mm, max. wysokość 2278 mm

**Ościeżnica stała metalowa DECO INVEST (FD12):**

 Drzwi jednoskrzydłowe:  
 max. szerokość: „110” - 1200 mm, max. wysokość 2268 mm  
 Drzwi dwuskrzydłowe:  
 max. szerokość: „100+100” - 2135 mm, max. wysokość 2268 mm

**WYKOŃCZENIE  
SKRZYDŁA**

 Powierzchnia gładka pokryta laminatem CPL 0,15 (LAMISTONE);  
 CPL 0,2; CPL 0,5; CPL 0,7 lub HPL gr. 0,8 mm.

**PRZESZKLENIA**

Szyba hartowana 4 mm przezierna lub matowa.

**OŚCIEŻNICE**

Ościeżnica standardowo malowana proszkowo w kolorze białym (RAL 9016, 9003), szarym (RAL 7047), brązowym (RAL 8014), beżowym (NCS S 2005 Y50R), grafitowym (RAL 7024).

**Stać metalowa FD12** wykonana z blachy stalowej o grubości 1,5 mm z uszczelką wrębową.

**Regulowana metalowa** wykonana z blachy stalowej o grubości 1,5 mm (za dopłatą).

**AKCESORIA  
I WYPOSAŻENIE**
**Wyposażenie standardowe:**

- zamek wpuszczany z czolem ze stali nierdzewnej wersja WK, WB i WC
- zawiasy wzmocnione trójelementowe typ T („70”-„110” - 3 szt.)
- wzmocnienie pod samozamykacz
- zabezpieczenie krawędzi skrzydła ze stali nierdzewnej (strona zamkowa i strona zawiasowa)

**Wyposażenie dodatkowe:**

- samozamykacz nawierzchniowy
- kratka ze stali nierdzewnej
- zamek rolkowy, pochwyty ze stali nierdzewnej
- panele ze stali nierdzewnej naklejane na dole skrzydła lub na wysokości klamki
- dodatkowy zawias typ T - **30**/36,90
- wersja 01, 02, 03: ramka przyszybowa wykonana ze stali nierdzewnej

 CENA (zł)  
**netto**/brutto  
 (VAT 23%)

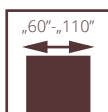

## SKRZYDŁA

# III klasa mechaniczna o konstrukcji płytowej

W PRZYPADKU SKRZYDEŁ DO OŚCIEŻNIC METALOWYCH FIRMY POL-SKONE ZAWIASY WLICZONE W CENĘ OŚCIEŻNICY.

W PRZYPADKU SKRZYDEŁ DO OŚCIEŻNIC METALOWYCH INNYCH PRODUCENTÓW ZAWIASY DO SKRZYDEŁ ZA DOPŁATĄ.

W skrzydłach POL-SKONE z ościeżnicą metalową i samozamykaczem stosowane są standardowo zawiasy typ T („60” - „80” - 3 szt., „90” - „110” - 4 szt.)

Drzwi przeznaczone do stosowania w budynkach użyteczności publicznej o dużym natężeniu ruchu oraz do budynków przemysłowych i magazynowych jako drzwi wewnątrzlokalowe stanowiące zamknięcie otworu budowlanego w ścianie wewnętrznej pomiędzy izbami. Szczególnie polecane do szkół, przedszkoli oraz szpitali.

Skrzydło zbudowane jest z ramy drewnianej wzmocnionej dwoma pionowymi listwami połączonymi ze sklejką oraz z powiększonego dolnego ramiaka; wypełnienie stanowi płyta wiórowa otworowana.

- 3 klasa wytrzymałości mechanicznej tj. ciężkie warunki eksploatacji wg PN-EN 1192:2001
- Krajowa Ocena Techniczna ITB-KOT-2021/2041 wydanie 1

drzwi wewnątrzlokalowe o konstrukcji płytowej III klasa mechaniczna, wzór 00, ościeżnica regulowana DIN



drzwi wewnątrzlokalowe o konstrukcji płytowej III klasa mechaniczna, wzór 00, ościeżnica regulowana DIN



**SKRZYDŁA DO  
OŚCIEŻNICY  
METALOWEJ,  
OŚCIEŻNICY  
DREWNIANEJ,  
OŚCIEŻNICY  
REGULOWANEJ  
DIN III KLASA**



WERSJA	00	02	03SD	04	05
MALOWANE <sup>1</sup> - biały	1012/1244,76	1320/1623,60	1320/1623,60	1320/1623,60	1320/1623,60
LAMISTONE CPL	733/901,59	925/1137,75	1038/1276,74	1038/1276,74	1038/1276,74
UNI MAT PLUS	733/901,59	976/1200,48	1100/1353,00	1038/1276,74	1038/1276,74
LAMINOWANE CPL 0,2 mm	786/966,78	1026/1261,98	1071/1317,33	1026/1261,98	1026/1261,98
SILKSTONE	733/901,59	925/1137,75	1038/1276,74	1038/1276,74	1038/1276,74
SILKSTONE CPL 0,5 mm	1033/1270,59	1225/1506,75	1338/1645,74	1338/1645,74	1338/1645,74
FORNIROWANE GRUPA A	1192/1466,16	1422/1749,06	1734/2132,82	1625/1998,75	1625/1998,75
FORNIROWANE GRUPA B	1385/1703,55	1626/1999,98	1905/2343,15	1803/2217,69	1803/2217,69
FORNIROWANE GRUPA C, D	1487/1829,01	1736/2135,28	2030/2496,90	1921/2362,83	1921/2362,83
MALOWANE <sup>2</sup> - szary, beż	1112/1367,76	1420/1746,60	1420/1746,60	1420/1746,60	1420/1746,60
BLACK <sup>3</sup> / MONO <sup>4</sup>	1212/1490,76	1540/1894,20	1540/1894,20	1540/1894,20	1540/1894,20

<sup>1</sup>biały - RAL 9003; <sup>2</sup>szary mat - RAL 7047, beż mat - NCS S 2005 Y50R; <sup>3</sup>czarny - RAL 9005; <sup>4</sup>sage mat - NCS S 4010-G50Y, indigo mat - RAL 5011, sky blue mat - RAL 5014

Skrzydło wyposażone w 3 szt. zawiasów: typ C (do ościeżnicy drewnianej), typ K (do ościeżnicy regulowanej DIN III klasa mechaniczna), typ T (do ościeżnicy metalowej); opcjonalnie: ościeżnica DIN III klasa wytrzymałości z wzmocnieniem pod blachę zaczepową w postaci listwy sosnowej; blacha zaczepowa kątowna - dopłata **+10%** do ceny ościeżnicy regulowanej DIN

**DOPLATA ZA SZYBĘ LAMINOWANĄ ZAMIAST HARTOWANEJ W SKRZYDŁACH III KLASA MECHANICZNA**

SZYBA LAMINOWANA VSG 22.1 MATOWY - BIAŁY MAT	cena [1 szyba]	
	biały mat	przezierna
skrzydło III klasa mechaniczna wzór 03SD szer. „60”-„80”	98/120,54	46/56,58
skrzydło III klasa mechaniczna wzór 03SD szer. „90”-„100”	115/141,45	66/81,18
skrzydło III klasa mechaniczna wzór 04SD	47/57,81	25/30,75
skrzydło III klasa mechaniczna wzór 02SM szer. „60”-„80”	32/39,36	20/24,60
skrzydło III klasa mechaniczna wzór 02SM szer. „90”-„100”	35/43,05	25/30,75

**WYMIARY  
DRZWI**

**Ościeżnica drewniana stała:**  
max. szerokość „110” – 1195 mm, max. wysokość 2267 mm  
**Ościeżnica drewniana regulowana:**  
max. szerokość „110” – 1195 mm, max. wysokość 2267 mm  
**Ościeżnica regulowana system DIN III klasa mechaniczna:**  
max. szerokość „100” – 1046 mm, max. wysokość 2243 mm

**Ościeżnica metalowa stała FD12, FD14:**  
max. szerokość „110” – 1197 mm, max. wysokość 2268 mm  
**Ościeżnica metalowa regulowana:**  
max. szerokość „110” – 1217 mm, max. wysokość 2278 mm

**WYKOŃCZENIE  
SKRZYDŁA**

Powierzchnia gładka malowana, fornirowana, pokryta laminatem CPL o grubości od 0,2 mm do 0,7 mm, laminatem HPL o grubości od 0,7 mm do 1 mm lub folią drewnopodobną.

**PRZESZKLENIA**

Szyba hartowana 4 mm lub laminowana 22.1.

**OŚCIEŻNICE**

Ościeżnica malowana, fornirowana, oklejona laminatem CPL 0,15 mm lub folią drewnopodobną dopasowaną do kolorystyki skrzydła.  
**Drewniana stała sosnowa** opcjonalnie z listwami maskującymi, ćwierćwałkiem.  
**Drewniana regulowana** z panelami poszerzającymi oraz opaskami kątowymi.  
**Regulowana DIN III klasa mechaniczna** wykonana z paneli MDF o grubości 22 mm ze specjalnym wzmocnieniem pod blachę zaczepową w postaci listwy sosnowej, blacha zaczepowa kątowna.

**Metalowa stała FD12** z blachy stalowej o grubości 1,5 mm.  
**Metalowa stała FD14** z blachy stalowej o grubości 1,5 mm; standardowo malowana proszkowo w kolorze białym (RAL 9016, 9003), szarym (RAL 7047), brązowym (RAL 8014), beżowym (NCS S 2005 Y50R), grafitowym (RAL 7024), czarnym (RAL 9005).  
**Regulowana metalowa** wykonana z blachy stalowej o grubości 1,5 mm; standardowo malowana proszkowo w kolorze białym (RAL 9016, 9003), szarym (RAL 7047), brązowym (RAL 8014), beżowym (NCS S 2005 Y50R), grafitowym (RAL 7024), czarnym (RAL 9005); składa się z części zasadniczej oraz opaski kątowej wsuwanej w część zasadniczą.

**AKCESORIA  
I WYPOSAŻENIE**

**Wyposażenie standardowe:**  
**Drzwi z ościeżnicą drewnianą**  
- 3 zawiasy czopowe typ C regulowane w trzech płaszczyznach  
- zamek zapadkowo-zasuwkowy na wkładkę patentową lub klucz  
**Drzwi z ościeżnicą system DIN III klasa mechaniczna**  
- 3 zawiasy czopowe regulowane typ K lub opcjonalnie 3 zawiasy trójdzielne typ T  
- zamek zapadkowo-zasuwkowy na wkładkę patentową lub klucz  
**Drzwi z ościeżnicą metalową**  
- 3 zawiasy trójdzielne typ T  
- zamek zapadkowo-zasuwkowy na wkładkę patentową lub klucz

**Wyposażenie dodatkowe:**  
- samozamykacz nawierzchniowy  
- dodatkowy zamek wpuszczany lub nawierzchniowy  
- elektrozaczep awersyjny lub rewersyjny  
- zwora elektromagnetyczna  
- zawias TYP T (1 szt.) - **30/36,90**  
- ościeżnica DIN III klasa mechaniczna - dopłata **+10%** do ceny ościeżnicy regulowanej DIN  
- szerokość „100” **+10%**  
- szerokość „110” **+20%**  
- uszczelka opadająca - **260/319,80**  
- podcięcie wentylacyjne - str. 263

CENA (zł)  
**netto**/brutto  
(VAT 23%)

# SKRZYDŁA CAMBIO Z PIKTOGRAMEM

SKRZYDŁA CAMBIO WZÓR 00 Z PIKTOGRAMAMI

cena za sztukę

wzór 00 z piktogramem wzór A, wzór B, wzór C, wzór D kolor RAL 9003

1050/1291,50

inne kolory wg tabeli dopłat RAL, NCS

str. 280

**piktogram jednostronny, zawsze od strony zawiasowej**

KOBIETA A



MĘŻCZYŻNA B



NIEPEŁNOSPRAWNY C



MATKA Z DZIECKIEM D





# PANEL ZE STALI NIERDZEWNEJ Z IKONAMI

PANEL ZE STALI NIERDZEWNEJ Z IKONAMI

cena za sztukę

PANEL ZE STALI NIERDZEWNEJ SZCZOTKOWANEJ O GRUBOŚCI 1,5 MM, SZEROKOŚCI 150 MM Z IKONAMI

**250**/307,50

Istnieje możliwość zamówienia panelu z jedną, dwiema lub trzema ikonami zaprezentowanymi na zdjęciu.



## DEKORY ALUMINIOWE

kolor chrom mat, czarny

DEKORY ALU DO DRZWI PRZECIWOŻAROWYCH, CERBER PLUS, B-30, C-30, RC3, CERBER PLUS RC2 (końcówki dekorów zaokrąglone)

W01

**310**/381,30

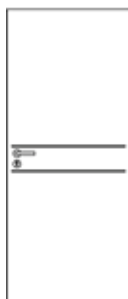

W02

**330**/405,90

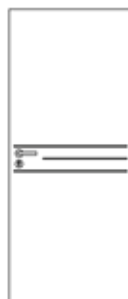

W03

**315**/387,45



W05

**390**/479,70



W07

**280**/344,40



W08

**295**/362,85



LISTWY ALUMINIOWE DO DRZWI PRZECIWOŻAROWYCH, CERBER PLUS, CERBER PLUS RC2, B-30, C-30, RC3 (końcówki listew zakończone na prosto, zlicowane z krawędzią skrzydła) (nie dotyczy malowanych)

W1

**445**/547,35

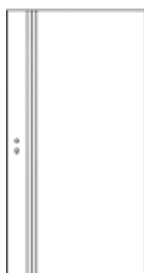

W2

**445**/547,35



W3

**380**/467,40

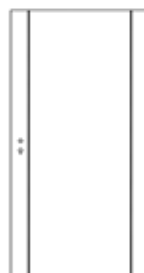

W4

**315**/387,45

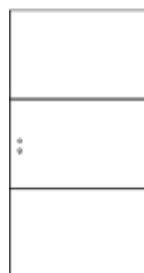

W5

**415**/510,45

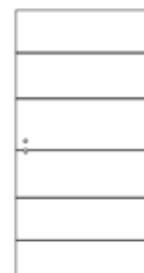

W6

**445**/547,35

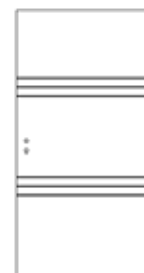

# WYPOSAŻENIE DODATKOWE

BLACHA NIERDZEWNA GRUBOŚĆ 0,6 MM DO DRZWI P.POŻ EI30, EI30 PLUS, EI60 PLUS (1 KOMPLET NA DWIE STRONY)

	szer. „60”	szer. „70”	szer. „80”	szer. „90”	szer. „100”	szer. „110”	szer. „120”
<b>wariant A:</b> blacha polerowana lub szorstkowana	372/457,56	386/474,78	414/509,22	447/549,81	480/590,40	509/626,07	-

BLACHA NIERDZEWNA GRUBOŚĆ 0,6 MM DO DRZWI WEWNĄTRZLOKALOWYCH (1 KOMPLET)

<b>wariant A:</b> blacha polerowana lub szorstkowana	372/457,56	386/474,78	414/509,22	447/549,81	480/590,40	509/626,07	533/655,59
<b>wariant B,C,D:</b> blacha polerowana lub szorstkowana	425/522,75	447/549,81	471/579,33	500/615,00	543/667,89	570/701,10	594/730,62
<b>wariant E,F,G,H:</b> blacha polerowana lub szorstkowana	408/501,84	434/533,82	455/559,65	485/596,55	527/648,21	554/681,42	579/712,17
<b>wariant I:</b> blacha polerowana lub szorstkowana	-	471/579,33	510/627,30	540/664,20	581/714,63	623/766,29	-
<b>wariant J:</b> blacha polerowana lub szorstkowana	-	471/579,33	510/627,30	540/664,20	581/714,63	623/766,29	-

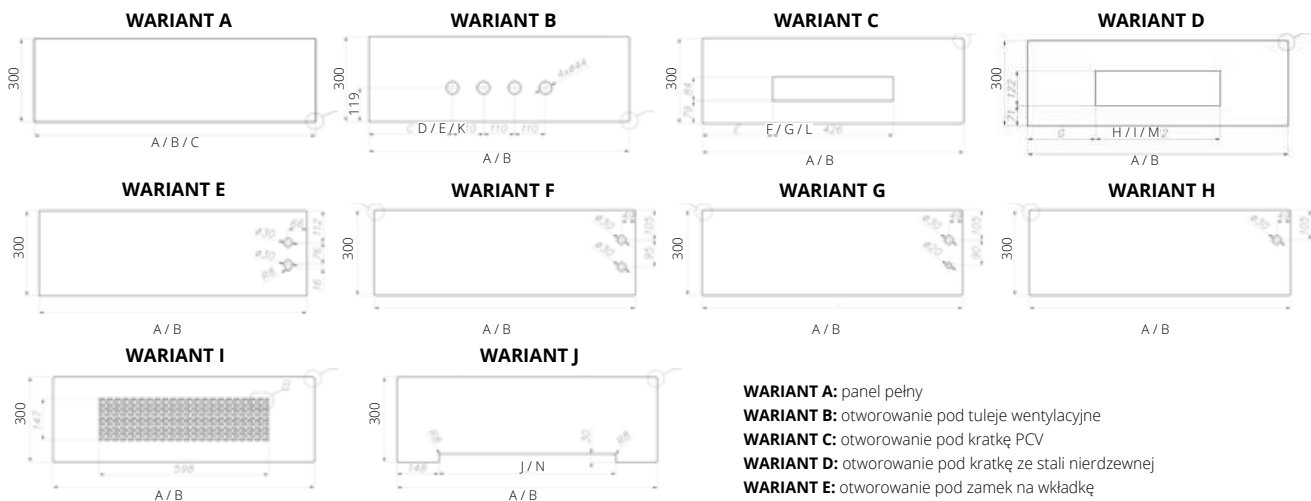

- **PANELE Z BLACHY SZCZOTKOWANEJ LUB POLEROWANEJ**
- **KRAWĘDZIE PANELU ZATĘPIONE**
- **NAROŻNIKI PANELU ZAOKRĄGLONE - PROMIĘŃ 4x R3**

- WARIANT A:** panel pełny
- WARIANT B:** otworzenie pod tuleje wentylacyjne
- WARIANT C:** otworzenie pod kratkę PCV
- WARIANT D:** otworzenie pod kratkę ze stali nierdzewnej
- WARIANT E:** otworzenie pod zamek na wkładkę
- WARIANT F:** otworzenie pod zamek na klucz powtarzalny
- WARIANT G:** otworzenie pod zamek WC
- WARIANT H:** otworzenie pod „mały zamek”
- WARIANT I:** panel z otworami wentylacyjnymi
- WARIANT J:** panel do skrzydeł z podcięciem wentylacyjnym

## WYMIARY: WEWNĄTRZLOKALOWE

szerokość	WARIANT A (PRZYLGOWE)		
	A	B	C
„30”	-	-	329
„40”	-	-	429
„50”	-	-	529
„60”	642	616	629
„70”	742	716	729
„80”	842	816	829
„90”	942	916	929
„90 plus”	952	926	-
„100”	1042	1016	1029
„110”	1142	1116	-

- A** panel od strony kołnierza (strona zawiasowa)
- B** panel od strony felcu (strona przeciwna do zawiasów)
- C** panel od strony kołnierza (strona zawiasowa), od strony felcu (strona przeciwna do zawiasów) - dotyczy skrzydła biernego (drzwi dwuskrzydłowe)

szerokość	WARIANT B, C, D, E, F, G, H, I (PRZYLGOWE)									
	A	B	D	E	F	G	H	I	J	
„60”*	642	616	156	143	108	95	100	87	506	
„70”	742	716	206	193	158	145	150	137	606	
„80”	842	816	256	243	208	195	200	187	706	
„90”	942	916	306	293	258	245	250	237	806	
„90 plus”	952	926	311	298	263	250	255	242	816	
„100”	1042	1016	356	343	308	295	300	287	906	
„110”	1142	1116	406	393	358	345	350	337	1006	
„120”	1242	1216	456	443	408	395	400	387	1106	

- A** panel od strony kołnierza (strona zawiasowa)
- D** odległość otworu na tuleję wentylacyjną od krawędzi skrzydła (strona zawiasowa)
- F** odległość kratki PCV od krawędzi skrzydła (strona zawiasowa)
- H** odległość kratki od krawędzi skrzydła (strona zawiasowa)
- J** szerokość podcięcia wentylacyjnego
- B** panel od strony felcu (strona przeciwna do zawiasów)
- D** odległość otworu na tuleję wentylacyjną od krawędzi skrzydła (strona przeciwna do zawiasów)
- G** odległość kratki PCV od krawędzi skrzydła (strona przeciwna do zawiasów)
- I** odległość kratki od krawędzi skrzydła (strona przeciwna do zawiasów)
- \* nie dotyczy WARIANTU I

## WYMIARY: WEWNĄTRZLOKALOWE

szerokość	WARIANT A, B, C, D, E, F, H, I (BEZPRZYLGOWE)				
	A	K	L	M	N
„60”*	623	146,5	98,5	90,5	327
„70”	723	196,5	178,5	140,5	427
„80”	823	246,5	198,5	190,5	527
„90”	923	296,5	248,5	240,5	627
„90 plus”	948	309	261	253	657
„100”	1023	346,5	298,5	290,5	727
„110”	1123	396,5	348,5	340,5	827
„120”	1223	446,5	398,5	390,5	927

- A** szerokość panela
- K** odległość otworu na tuleję wentylacyjną od krawędzi skrzydła
- L** odległość kratki PCV od krawędzi skrzydła
- M** odległość kratki od krawędzi skrzydła
- N** szerokość podcięcia wentylacyjnego
- \* nie dotyczy WARIANTU I

## WYMIARY: PRZYLGOWE EI30, EI30 PLUS, EI60 PLUS

szerokość	WARIANT A, E (PRZYLGOWE EI30, EI30 PLUS, EI60 PLUS)		
	A	B	C
„30”	-	-	334
„40”	-	-	434
„50”	-	-	534
„60”	646	622	634
„70”	746	722	734
„80”	846	822	834
„90”	946	922	934
„90 plus”	966	942	-
„100”	1046	1022	1034
„110”	1146	1122	1134

- A** panel od strony kołnierza (strona zawiasowa)
- B** panel od strony felcu (strona przeciwna do zawiasów)
- C** panel od strony kołnierza (strona zawiasowa), od strony felcu (strona przeciwna do zawiasów) - dotyczy skrzydła biernego (drzwi dwuskrzydłowe)

CENA (zł) **netto**/brutto (VAT 23%)

# WYPOSAŻENIE DODATKOWE

ZAWIASY ZE STALI NIERDZIEWNEJ [SYSTEM PRZYLGOWY]	Typ zawiasu	cena za sztukę
ościeżnica metalowa wewnątrzlokalowa	OTLAV trójdzielny OT-CI335-150IM02	<b>105</b> /129,15
ościeżnica DIN przylgowa	OTLAV trójdzielny OT-CI335-150IM04	<b>110</b> /135,30
	ECO SCHULTE OBX-3011-3D (kieszon)	<b>200</b> /246,00
	ECO SCHULTE OBX-18-1531/120 (zawias)	
p.poz. EI30 Plus, EI60 Plus z metalową ościeżnicą	ECO SCHULTE OBX-3011-3D (kieszon) czarny RAL 9005	<b>300</b> /369,00
	ECO SCHULTE OBX-18-1531/120 (zawias) czarny RAL 9005	
	dopłata za przygotowanie frezowania pod zawias	<b>65</b> /79,95
	ECO SCHULTE OBX-3101-3D (kieszon)	<b>250</b> /307,50
	ECO SCHULTE OBX-3199 (osłonka)	
	ECO SCHULTE OBX-18-1531/120 (zawias)	
p.poz. EI30 Plus, EI60 Plus z drewnianą ościeżnicą	ECO SCHULTE OBX-3101-3D (kieszon)	<b>350</b> /430,50
	ECO SCHULTE OBX-3199 (osłonka) czarny RAL 9005	
	ECO SCHULTE OBX-18-1531/120 (zawias) czarny RAL 9005	

Rodzaj drzwi	siła	Samozamykacze nawierzchniowe	Samozamykacz kryty
RC4, RC4 EI30	4	GEZE TS 2000 NV, GROOM 200, DORMA TS 83, DORMA TS 92, DORMA TS 93, GEZE TS 3000, GEZE TS 5000	-
B-30, C-30, RC3, SR 37 dB	4	GEZE TS 2000 NV, GEZE TS 3000, GROOM 200, DORMA TS 83	GEZE BOXER 2-4, ECO SCHULTE ITS 420 2-4, DORMA ITS 96 2-4
FR EI30	4	GEZE TS 2000 NV, GEZE TS 3000, GEZE TS 4000, GROOM 200, DORMA TS 83, DORMA TS 93	GEZE BOXER 2-4, ECO SCHULTE ITS 420 2-4, DORMA ITS 96 2-4
FR EI30 SR 42 dB, AKUSTIK 42 dB	4	GEZE TS 2000 NV, GEZE TS 3000, GEZE TS 4000, GROOM 200, DORMA TS 83, DORMA TS 93	GEZE BOXER 2-4, DORMA ITS 96 2-4
EI30 PLUS pełne wysokość do 2200 mm	4*	GEZE TS 2000 NV*, GEZE TS 3000, GEZE TS 4000*, GROOM 200*, DORMA TS 83*	GEZE BOXER 2-4, ECO SCHULTE ITS 420 2-4, DORMA ITS 96 2-4
EI30 PLUS pełne wysokość od 2201 mm do 2500 mm	5	GEZE TS 2000 NV, GROOM 200, DORMA TS 83, DORMA TS 93	-
EI30 PLUS szklone wysokość do 2200 mm	5	GEZE TS 2000 NV, GROOM 200, DORMA TS 83, DORMA TS 93	-
EI30 PLUS szklone wysokość od 2201 mm do 2500 mm	6	GEZE TS 4000, GEZE TS 5000, DORMA TS 83, DORMA TS 93	-
EI60 PLUS pełne wysokość do 2200 mm	5	GEZE TS 2000 NV, GROOM 200, DORMA TS 83, DORMA TS 93	GEZE BOXER 2-4 *** ECO SCHULTE ITS 420 2-4 *** DORMA ITS 96 3-6
EI60 PLUS pełne wysokość od 2201 mm do 2500 mm	6	GEZE TS 4000, GEZE TS 5000, DORMA TS 83, DORMA TS 93	DORMA ITS 96 3-6
EI60 PLUS szklone wysokość do 2400 mm	6**	GEZE TS 4000, GEZE TS 5000, DORMA TS 83**, DORMA TS 93**	DORMA ITS 96 3-6
EI60 PLUS szklone wysokość od 2401 mm do 2500 mm	7	DORMA TS 83, DORMA TS 93	-
dźwiękoizolacyjne TYP A, TYP B	4*	GEZE TS 2000 NV*, GEZE TS 3000, GEZE TS 4000*, GROOM 200, DORMA TS 83	-
dźwiękoizolacyjne TYP A DUO, TYP B DUO	4*	GEZE TS 2000 NV, GEZE TS 3000, GEZE TS 4000, GROOM 200, DORMA TS 83	GEZE BOXER 2-4 **** ECO SCHULTE ITS 420 2-4, DORMA ITS 96 2-4
wewnątrzlokalowe	4*	GEZE TS 2000 NV*, GEZE TS 3000, GEZE TS 4000*, GROOM 200, DORMA TS 83	GEZE BOXER 2-4 z szyną*****, ASSA ABLOY DC840 z szyną G892

Samozamykacze ramieniowe: GEZE TS 2000 NV, GROOM 200, DORMA TS 83, GEZE TS 4000 Samozamykacze szynowe: GEZE TS 3000, DORMA TS 93, GEZE TS 5000

\* dla skrzydła o szerokości „110” mm samozamykacz wielkości 5

\*\* dla skrzydła o szerokości „110” mm samozamykacz wielkości 7

\*\*\* tylko do drzwi o wymiarze 1012x2075 mm

\*\*\*\* tylko z ościeżnicą stałą

\*\*\*\*\* grubość skrzydła 46 mm, dotyczy drzwi przylgowych

## ZESTAWIENIE ZAWIASÓW

Rodzaj drzwi	Uwagi	Ilość zawiasów	Rodzaj zawiasów
TYP A / TYP B	-	3	zawias czopowy ø13,5
TYP A / TYP B DUO	dla szerokości od „60” do „70”	2	zawias kryty DUO
	dla szerokości od „80”	3	
	dla drzwi wydłużonych	3	
DECO INVEST	-	3	zawias trójdzielny typ T
HIGRO	-	2	TECTUS firmy Simonswerk
GAMMA	dla szerokości od „60” do „110”	3	zawias ECO SCHULTE OBX
SR 37 dB	dla szerokości od „60” do „90 PLUS”	3	zawias czopowy ø20
	dla szerokości „100”	4	
RC3, RC3 INVEST	-	4	zawias czopowy ø16
RC4	-	2	zawias ECO SCHULTE OBX
RC4 EI30	-	3	zawias ECO SCHULTE OBX
CERBER PLUS, CERBER PLUS RC2	-	3	zawias czopowy ø16
	dla szerokości od „60” do „90 PLUS”	3	
B-30	dla szerokości „100”	4	zawias czopowy ø20
	dla drzwi wydłużonych	4	
	dla szerokości od „60” do „90 PLUS”	3	
C-30	dla szerokości „100”	4	zawias czopowy ø20
	dla drzwi wydłużonych	4	
	dla szerokości od „60” do „90 PLUS”	3	
FR EI30 SR 32 dB	dla szerokości „100”	4	zawias czopowy ø20
	dla drzwi wydłużonych	4	
FR EI30 SR 42 dB DM, AKUSTIK 42 dB	-	2	zawias ECO SCHULTE OBX
EI30 PLUS	dla szerokości od „60” do „90 PLUS”	3	zawias czopowy ø20
	dla szerokości „100”, „110”	4	
	dla drzwi wydłużonych powyżej 25mm	4	
EI30 PLUS wersja bezprzylgowa	-	3	ECO SCHULTE/TECTUS firmy Simonswerk
EI60 PLUS	-	4	zawias czopowy ø20
EI60 PLUS wersja bezprzylgowa	-	3	ECO SCHULTE/TECTUS firmy Simonswerk
FR EI30 SR 42	dla szerokości od „60” do „100”	2	zawias ECO SCHULTE OBX
	dla szerokości „110”	3	

CENA (zł) netto/brutto (VAT 23%)

# WYPOSAŻENIE DODATKOWE

## ZAWIASY KRYTE I OBIEKTOWE [SYSTEM BEZPRZYLGOWY] DO DRZWI PRZECIWOŻAROWYCH Z OŚCIEŻNICĄ METALOWĄ

drzwi	szer. „60“-„90“ x wys. 2000 mm	szer. „100“ x wys. 2000 mm	szer. „110“ x wys. 2000 mm
EI30 PLUS	3 zawiasy TECTUS firmy Simonswerk TE 340 3D FR dopłata <b>380/467,40</b> za sztukę	3 zawiasy TECTUS firmy Simonswerk TE 340 3D FR dopłata <b>380/467,40</b> za sztukę	3 zawiasy TECTUS firmy Simonswerk TE 540 3D FR dopłata <b>610/750,30</b> za sztukę
EI60 PLUS	3 zawiasy TECTUS firmy Simonswerk TE 540 3D FR dopłata <b>610/750,30</b> za sztukę	3 zawiasy TECTUS firmy Simonswerk TE 540 3D FR dopłata <b>610/750,30</b> za sztukę	3 zawiasy TECTUS firmy Simonswerk TE 540 3D FR dopłata <b>610/750,30</b> za sztukę

## ZAWIASY KRYTE [SYSTEM BEZPRZYLGOWY] DO DRZWI PRZECIWOŻAROWYCH Z OŚCIEŻNICĄ DREWNIANĄ

drzwi	szer. „60“-„90“ x wys. 2000 mm	szer. „100“ x wys. 2000 mm	szer. „110“ x wys. 2000 mm
EI30 PLUS	3 zawiasy TECTUS firmy Simonswerk TE 340 3D FR dopłata <b>380/467,40</b> za sztukę	3 zawiasy TECTUS firmy Simonswerk TE 340 3D FR dopłata <b>380/467,40</b> za sztukę	3 zawiasy TECTUS firmy Simonswerk TE 540 3D FR dopłata <b>610/750,30</b> za sztukę
EI60 PLUS	3 zawiasy TECTUS firmy Simonswerk TE 540 3D FR dopłata <b>610/750,30</b> za sztukę	3 zawiasy TECTUS firmy Simonswerk TE 540 3D FR dopłata <b>610/750,30</b> za sztukę	3 zawiasy TECTUS firmy Simonswerk TE 540 3D FR dopłata <b>610/750,30</b> za sztukę

## DŹWIGNIA ANTYPANICZNA DO DRZWI JEDNOSKRZYDŁOWYCH (EWAKUACYJNYCH, PRZECIWOŻAROWYCH ORAZ WEWNĄTRZLOKALOWYCH) Z JEDNOPUNKTOWYM RYGLOWANIEM

	cena za sztukę
PHA 2102 dźwignia antypaniczna do drzwi przeciwpożarowych	<b>640/787,20</b>
PHA 2104 drążek dźwigni antypanicznej do drzwi przeciwpożarowych (do skrzydła o szerokości do 1000 mm)	<b>70/86,10</b>
PHA 2105 drążek dźwigni antypanicznej do drzwi przeciwpożarowych (do skrzydła o szerokości do 1300 mm)	<b>85/104,55</b>
PHA 3905 kłamka antypaniczna z trzpieniem do drzwi przeciwpożarowych	<b>390/479,70</b>
wkładka asymetryczna klasa A srebrna 9/31 standard	<b>35/43,05</b>
zaczep do dźwigni, zaczep 1 szt.	<b>35/43,05</b>

## DŹWIGNIA ANTYPANICZNA DO DRZWI JEDNOSKRZYDŁOWYCH (PRZECIWOŻAROWYCH) Z TRZYPUNKTOWYM RYGLOWANIEM

	cena za sztukę
PHA 2102 dźwignia antypaniczna do drzwi przeciwpożarowych	<b>640/787,20</b>
PHA 2104 drążek dźwigni antypanicznej do drzwi przeciwpożarowych (do skrzydła o szerokości do 1000 mm)	<b>70/86,10</b>
PHA 2105 drążek dźwigni antypanicznej do drzwi przeciwpożarowych (do skrzydła o szerokości do 1300 mm)	<b>85/104,55</b>
PHA 3905 kłamka antypaniczna z trzpieniem do drzwi przeciwpożarowych	<b>390/479,70</b>
PHX 04 pręty pionowe z osłoną (do skrzydła o wysokości 2270 mm)	<b>185/227,55</b>
PHX 05 pręty pionowe z osłoną (do skrzydła o wysokości 3400 mm)	<b>320/393,60</b>
PHX 03 rygle pionowe z zaczepami	<b>500/615,00</b>
wkładka asymetryczna klasa A srebrna 9/31 standard	<b>35/43,05</b>
zaczep do dźwigni, zaczep 2 szt.	<b>35/43,05</b>

## DŹWIGNIA ANTYPANICZNA DO DRZWI DWUSKRZYDŁOWYCH (EWAKUACYJNYCH, PRZECIWOŻAROWYCH ORAZ WEWNĄTRZLOKALOWYCH) Z TRZYPUNKTOWYM RYGLOWANIEM

	cena za sztukę
PHA 2102 dźwignia antypaniczna do drzwi przeciwpożarowych - 2 szt.	<b>640/787,20</b>
PHA 2104 drążek dźwigni antypanicznej do drzwi przeciwpożarowych (do skrzydła o szerokości do 1000 mm) - 2 szt.	<b>70/86,10</b>
PHA 2105 drążek dźwigni antypanicznej do drzwi przeciwpożarowych (do skrzydła o szerokości do 1300 mm) - 2 szt.	<b>85/104,55</b>
PHA 3905 kłamka antypaniczna z trzpieniem do drzwi przeciwpożarowych	<b>390/479,70</b>
PHX 04 pręty pionowe z osłoną (do skrzydła o wysokości 2270 mm)	<b>185/227,55</b>
PHX 05 pręty pionowe z osłoną (do skrzydła o wysokości 3400 mm)	<b>320/393,60</b>
PHX 03 rygle pionowe z zaczepami	<b>500/615,00</b>
wkładka asymetryczna klasa A srebrna 9/31 standard	<b>35/43,05</b>
zaczep do dźwigni, zaczep 1 szt.	<b>35/43,05</b>

## WYPOSAŻENIE DODATKOWE

	cena za sztukę
zwora EMC 600 ALH	<b>510/627,30</b>
wzmocnienie pod zworę do ościeżnicy DIN	<b>32/39,36</b>
wzmocnienie pod zworę do ościeżnicy stalowej	<b>26/31,98</b>
element montażowy AML 600 (wspornik L)	<b>90/110,70</b>
element montażowy AMZL 600 (wspornik L+Z)	<b>190/233,70</b>
element montażowy do drzwi przeciwpożarowych AMF 600	<b>100/123,00</b>
kontaktron MC 250 wpuszczany	<b>53/65,19</b>
kołnierz montażowy MC200-S19 do kontaktronu (kolor biały) (do ościeżnic metalowych)	<b>30/36,90</b>
pochwył ze stali nierdzewnej do drzwi DECO INVEST (dwustronny, długość 900 mm, d=25)	<b>710/873,30</b>
zamek rolkowy, wersja z wkładką do drzwi DECO INVEST (wersja WK, WC)	<b>70/86,10</b>
zamek ABLOY EL560/EI 561 (zamek + osłona (przepust kablowy) EA 281 + kabel EA 218)*	<b>3170/3899,10</b>
zamek ABLOY EL560/EI 561 (zamek + osłona (przepust kablowy) EA 280 + kabel EA 218)*	<b>3100/3813,00</b>
* dopłata za frezowanie pod zamek	<b>158/194,34</b>

# WYPOSAŻENIE DODATKOWE

## KLAMKI PRZECIWOŻAROWE DO DRZWI EI30 SR32, EI30 PLUS, SR 37

Klamka 903.92.276 (trzcień kwadrat 8 mm długość 100 mm, śruby długość 60 mm) + rozeta WB	<b>105/129,15</b>
Klamka 903.92.076 (trzcień kwadrat 8 mm długość 100 mm, śruby długość 60 mm) + rozeta WB	<b>100/123,00</b>
Klamka 903.92.154 (trzcień kwadrat 8 mm długość 100 mm, śruby długość 60 mm) + rozeta WB	<b>165/202,95</b>



903.92.276



903.92.076



903.92.154

## KLAMKI PRZECIWOŻAROWE DO DRZWI EI30 SR42, EI60 PLUS

Klamka 903.92.276 (trzcień kwadrat 8 mm długość 100 mm, śruby długość 70 mm) + rozeta WB	<b>105/129,15</b>
Klamka 903.92.076 (trzcień kwadrat 8 mm długość 100 mm, śruby długość 70 mm) + rozeta WB	<b>100/123,00</b>
Klamka 903.92.154 (trzcień kwadrat 8 mm długość 100 mm, śruby długość 70 mm) + rozeta WB	<b>165/202,95</b>

## BULAJ PRZECIWOŻAROWY DO DRZWI EI30 PLUS, EI60 PLUS

bulaj p.poż do drzwi EI30 PLUS (Ø 320 mm)	<b>1900/2337,00</b>
bulaj p.poż do drzwi EI60 PLUS (Ø 320 mm)	<b>3100/3813,00</b>

## KRATKA PRZECIWOŻAROWA DO DRZWI EI30 PLUS, EI60 PLUS

WYMIAR KRATKI [MM]	
500 x 150	<b>1200/1476,00</b>
300 x 150	<b>500/615,00</b>

## OSŁONKI NA ZAWIASY DO DRZWI EI60 PLUS, EI30 PLUS B-30, C-30, FR EI30 (OŚCIEŻNICA DREWNIANA)

osłonka PCV fi 20 mm biała, brąz, czarny	cena za 1 kpl. na 1 szt. zawiasu	<b>10/12,30</b>
osłonka PCV fi 20 mm chrom mat, nikiel mat		<b>12/14,76</b>

## OSŁONKI NA ZAWIASY DO DRZWI RC3, CERBER PLUS, CERBER PLUS RC2 (OŚCIEŻNICA DREWNIANA)

osłonka PCV fi 16 mm biała, brąz, czarny	cena za 1 kpl. na 1 szt. zawiasu	<b>6/7,38</b>
osłonka PCV fi 16 mm chrom mat, nikiel mat		<b>9/11,07</b>

## SAMOZAMYKACZE KRYTE

ITS 96 (2-4) DORMA Z SZYNĄ (kolor srebrny) (funkcja wspomaganie otwierania easy open, ogranicznik otwarcia)	<b>750/922,50</b>	GEZE BOXER 2-4 (kolor czarny RAL 9005) korpus w kolorze srebrnym, szyna w kolorze RAL 9005	<b>990/1217,70</b>
ITS 420 2-4 ECO SCHULTE Z SZYNĄ	<b>800/984,00</b>		
ITS 96 (3-6) DORMA Z SZYNĄ (kolor srebrny) (funkcja wspomaganie otwierania easy open, ogranicznik otwarcia)	<b>900/1107,00</b>	ITS 96 (2-4) DORMA Z SZYNĄ (kolor czarny RAL 9005) (funkcja wspomaganie otwierania easy open, ogranicznik otwarcia)	<b>910/1119,30</b>
GEZE BOXER 2-4 (kolor srebrny)	<b>800/984,00</b>	ITS 96 (3-6) DORMA Z SZYNĄ (kolor czarny RAL 9005) (funkcja wspomaganie otwierania easy open, ogranicznik otwarcia)	<b>1060/1303,80</b>
GEZE BOXER 3-6 (kolor srebrny)	<b>930/1143,90</b>	frezowanie pod samozamykacz	<b>80/98,40</b>
GEZE BOXER 3-6 (kolor czarny RAL 9005)	<b>1130/1389,90</b>	blokada położenia kąta otwarcia do samozamykacza GEZE BOXER	<b>143/175,89</b>
GEZE BOXER 2-4 z elektromechaniczną blokadą otwarcia	<b>2160/2656,80</b>		

## SAMOZAMYKACZE NAWIERZCHNIOWE GEZE, DORMA/GROOM

samoamykacz GEZE TS 2000 NV (2-4) z ramieniem (kolor srebrny, biały, brąz)	<b>226/277,98</b>	samoamykacz DORMA TS Profil z płytą montażową (kolor srebrny, biały, czarny, brąz)	<b>250/307,50</b>
samoamykacz GEZE TS 3000 (1-4) z szyną i płytą montażową	<b>660/811,80</b>	samoamykacz GEZE TS 2000 NV (2-4) z ramieniem (kolor czarny RAL 9005)	<b>347/426,81</b>
samoamykacz GEZE TS 4000 (1-6) z ramieniem (kolor srebrny)	<b>530/651,90</b>	samoamykacz GEZE TS 3000 z szyną i płytą montażową (kolor czarny RAL 9005)	<b>660/811,80</b>
samoamykacz GEZE TS 5000 (2-6) z szyną i płytą montażową (kolor srebrny)	<b>950/1168,50</b>	samoamykacz GEZE TS 4000 z ramieniem (kolor czarny RAL 9005)	<b>540/664,20</b>
blokada kąta otwarcia RF G-N do samozamykacza TS 93B	<b>120/147,60</b>	samoamykacz GEZE TS 5000 (2-6) z szyną i płytą montażową (kolor czarny RAL 9005)	<b>950/1168,50</b>
samoamykacz GROOM GR 200 (2-5)	<b>230/282,90</b>	samoamykacz DORMA TS 91 (4) z szyną (funkcja wspomaganie otwierania easy open)	<b>540/664,20</b>
samoamykacz DORMA TS 83 (3-6) z ramieniem	<b>400/492,00</b>	samoamykacz DORMA TS 91 (4) z szyną (kolor czarny RAL 9005)	<b>540/664,20</b>
samoamykacz DORMA TS Profil (kolor srebrny, biały, czarny, brąz)	<b>210/258,30</b>	samoamykacz DORMA TS 93B (2-5) z szyną (funkcja wspomaganie otwierania easy open)	<b>720/885,60</b>

Kantrygle półautomatyczne ASSA 2396 do drzwi z samozamykaczem z regulacją kolejności zamykania (do 1 sztuki drzwi dwuskrzydłowych) **750/922,50**

W przypadku drzwi dwuskrzydłowych przeciwpożarowych wymagane jest zastosowanie regulacji kolejności zamykania w związku z wymogiem dotyczącym stałego zamknięcia drzwi p. pożarowych na wypadek pożaru. Regulacja kolejności zamykania możliwa jest do zastosowania w drzwiach dwuskrzydłowych przeciwpożarowych z ościeżnicą drewnianą lub metalową oraz w drzwiach dwuskrzydłowych wewnątrzlokalowych z ościeżnicą regulowaną systemem DIN lub metalową. Minimalna szerokość drzwi dwuskrzydłowych przy której można zastosować regulację kolejności zamykania to „90+40”. W przypadku drzwi ze skrzydłem biernym szerokości „30” brak możliwości zamontowania samozamykacza. W przypadku wyposażenia drzwi w kantrygle zasuwane ręcznie konieczne jest uzyskanie opinii rzeczoznawcy p.poż, który przeanalizuje daną sytuację i dopuści takie rozwiązanie w danym budynku.

Komplet samozamykaczy z regulacją kolejności zamykania **2300/2829,00** (cena zawiera 2 szt. samozamykacza nawierzchniowego TS93B oraz szynę GSR V). Drzwi przeciwpożarowe muszą być wyposażone w kantrygle automatyczne ASSA 2396 lub dźwignię antypaniczną z trzypunktowym ryglowaniem. Drzwi wewnątrzlokalowe muszą być wyposażone w dźwignię antypaniczną z trzypunktowym ryglowaniem. Dodatkowo, jeżeli drzwi mają być stale otwarte, to należy wyposażyć je w trzymacze elektromagnetyczne.

GTR 048 firmy DORMAKABA	cena za sztukę	<b>300/369,00</b>	GTR 048 firmy DORMAKABA pozwalający zamontować trzymacz do podłogi należy domówić opcjonalnie kątownik. Komplet trzymacz + kątownik	cena za sztukę	<b>520/639,60</b>
-------------------------	----------------	-------------------	---	----------------	-------------------

## OŚCIEŻNICA HARMONY (SUROWA, DO SAMODZIELNEGO POMALOWANIA) PRZYSTOSOWANA POD ELEKTROZACZEP

OŚCIEŻNICA Z ELEKTROZACZEPEM AWERSYJNYM	cena za sztukę	OŚCIEŻNICA Z ELEKTROZACZEPEM REWERSYJNYM	cena za sztukę
„60”-„80” x 2040/2050 mm	<b>1412/1736,76</b>	„60”-„80” x 2040/2050 mm	<b>1890/2324,70</b>
„90”-„100” x 2040/2050 mm	<b>1508/1854,84</b>	„90”-„100” x 2040/2050 mm	<b>1986/2442,78</b>
„60”-„100” x 2140/2150 mm	<b>1642/2019,66</b>	„60”-„100” x 2140/2150 mm	<b>2196/2701,08</b>
„60”-„100” x 2240/2250 mm	<b>1775/2183,25</b>	„60”-„100” x 2240/2250 mm	<b>2252/2769,96</b>
„60”-„100” x 2340/2350 mm	<b>1909/2348,07</b>	„60”-„100” x 2340/2350 mm	<b>2387/2936,01</b>
„60”-„100” x 2440/2450 mm	<b>2196/2701,08</b>	„60”-„100” x 2440/2450 mm	<b>2673/3287,79</b>

## ELEKTROZACZEPY DO OŚCIEŻNICY METALOWEJ DO DRZWI RC3

elektrozaczep BIRA symetryczny 12V AC/DC standard	<b>75/92,25</b>
elektrozaczep BIRA symetryczny 12V AC/DC z pam.	<b>105/129,15</b>
elektrozaczep BIRA symetryczny 24V AC/DC standard	<b>100/123,00</b>
elektrozaczep BIRA symetryczny 24V AC/DC z pam.	<b>110/135,30</b>
elektrozaczep BIRA symetryczny 12V AC/DC z kontrolną zamknięcia, standard	<b>180/221,40</b>
elektrozaczep BIRA symetryczny 12V AC/DC z kontrolną zamknięcia, z pam.	<b>185/227,55</b>
elektrozaczep BIRA symetryczny niskoprądowy 24 V DC z kontrolną zamknięcia i warystorem, standard	<b>205/252,15</b>
elektrozaczep BIRA symetryczny niskoprądowy 24 V DC z kontrolną zamknięcia i warystorem, z pam.	<b>215/264,45</b>
wzmocnienie ościeżnicy metalowej RC3 pod elektrozaczep	<b>84/103,32</b>

CENA (zł) **netto**/brutto (VAT 23%)

# WYPOSAŻENIE DODATKOWE

ELEKTROZACZEP AWERSYJNY W DRZWIACH PRZECIWPOŻAROWYCH DWUSKRZYDŁOWYCH EI30 PLUS SYSTEMU HALSPAN (ZESTAW: ELEKTROZACZEP + BLACHA ZACZEPOWA + KABEL + PRZEPUST KABLA)	cena za sztukę
Elektrozaczep HARTTE SHD12U (12V AC/DC)	<b>890</b> /1094,70
Elektrozaczep HARTTE SHD24U (24V AC/DC)	<b>870</b> /1070,10
Elektrozaczep JiS 1710 12-24 AC/DC	<b>110</b> /135,30
Elektrozaczep JiS 1733-12AC/DC (z pamięcią wewnętrzną)	<b>130</b> /159,90
Elektrozaczep JiS 1733-24AC/DC (z pamięcią wewnętrzną)	<b>130</b> /159,90
*seria SHD dostępne inne modele elektrozaczepów po konsultacji z Działem Sprzedaży	
Elektrozaczep EFF-EFF 118F.14-----A71 (10-24V AC/DC)	<b>1450</b> /1783,50
Blacha elektrozaczepu (11F35-04 lub 11F35-05) – do drzwi przylgowych	<b>125</b> /153,75
Elektrozaczep Fire 447 6-12V AC/DC	<b>1090</b> /1340,70
Elektrozaczep Fire 447 12V DC 100% ED*	<b>1090</b> /1340,70
Elektrozaczep Fire 447 24V DC 100% ED*	<b>1090</b> /1340,70
Blacha elektrozaczepu FL 22	<b>110</b> /135,30
* elektrozaczep nie nagrzewający się	
Kabel EFF-EFF 760-250-00	<b>50</b> /61,50
Przepust kabla EA 281	<b>263</b> /323,49

ELEKTROZACZEP AWERSYJNY W DRZWIACH PRZECIWPOŻAROWYCH DWUSKRZYDŁOWYCH EI30 ORAZ EI60 PLUS SYSTEMU HALSPAN (ZESTAW: ELEKTROZACZEP + BLACHA ZACZEPOWA + KABEL + PRZEPUST KABLA)	cena za sztukę
Elektrozaczep HARTTE SHD12U (12V AC/DC)	<b>890</b> /1094,70
Elektrozaczep HARTTE SHD24U (24V AC/DC)	<b>870</b> /1070,10
Blacha elektrozaczepu FL 22	<b>110</b> /135,30
*seria SHD dostępne inne modele elektrozaczepów po konsultacji z Działem Sprzedaży	
Elektrozaczep EFF-EFF 118F.14-----A71 (10-24V AC/DC)	<b>1450</b> /1783,50
Blacha elektrozaczepu (11F35-04 lub 11F35-05) – do drzwi przylgowych (tylko drzwi EI30)	<b>125</b> /153,75
Elektrozaczep Fire 447 6-12V AC/DC	<b>1090</b> /1340,70
Elektrozaczep Fire 447 12V DC 100% ED*	<b>1090</b> /1340,70
Elektrozaczep Fire 447 24V DC 100% ED*	<b>1090</b> /1340,70
Blacha elektrozaczepu FL 22	<b>110</b> /135,30
* elektrozaczep nie nagrzewający się	
Kabel EFF-EFF 760-250-00	<b>50</b> /61,50
Przepust kabla EA 281	<b>263</b> /323,49

OKUCIA DO DRZWI EWAKUACYJNYCH JEDNOSKRZYDŁOWYCH Z ZAMKIEM WPUSZCZANYM (DO DRZWI PRZECIWPOŻAROWYCH EI30, EI60 Z OŚCIEŻNICĄ METALOWĄ) (KOMPLET DŹWIGNIA + DRĄŻEK + TRZPIEŃ + KLAMKA LUB GAŁKA)	cena za sztukę
Dźwignia PHA 2500 funkcja paniczna B*	<b>2500</b> /3075,00
Dźwignia PHA 2500 funkcja paniczna D*	<b>1200</b> /1476,00
Dźwignia PHA 2500 funkcja paniczna E*	<b>1000</b> /1230,00
Drążek PHA 2104 (do skrzydła o szerokości do 1000 mm)	<b>70</b> /86,10
Drążek PHA 2105 (do skrzydła o szerokości do 1300 mm)	<b>85</b> /104,55
*zamek z blachą zaokrągloną 20x235 mm, dormasem 65 mm, prawy lub lewy	
Okucia dostępne w wykończeniu Silver oraz stal nierdzewna	
Trzpień dzielony PR 120 FS-53 (do drzwi EI30 PLUS)	<b>60</b> /73,80
Trzpień dzielony PR 120 FS-60 (do drzwi EI60 PLUS)	<b>60</b> /73,80
Klamka 8100 z szyldem podłużnym 7051 (funkcja B, D) - wykończenie aluminium	<b>300</b> /369,00
Klamka 8100 z szyldem podłużnym 7051 (funkcja B, D) - wykończenie stal nierdzewna	<b>300</b> /369,00
Trzpień PR 115 FS-75 (do drzwi EI30 PLUS)	<b>30</b> /36,90
Trzpień PR 115 FS-75 (do drzwi EI60 PLUS)	<b>30</b> /36,90
Gałka 8020 z szyldem podłużnym 7051 (funkcja E) - kolor stal nierdzewna	<b>360</b> /442,80
Gałka 8020 z szyldem podłużnym 7051 (funkcja E) - kolor aluminium	<b>360</b> /442,80

ZAMKI WPUSZCZANE ANTYPANICZNE (KOMPLET STANOWI ZAMEK + TRZPIEŃ + KLAMKA) DO DRZWI TECHNICZNYCH (DO DRZWI PRZECIWPOŻAROWYCH EI30, EI30 PLUS, EI60 PLUS)	cena za sztukę
GBS 92 z funkcją antypaniczną typ B dormas 65 blacha czołowa zamka 24x235	<b>660</b> /811,80
GBS 92 z funkcją antypaniczną typ E dormas 65 blacha czołowa zamka 24x235	<b>330</b> /405,90
GBS 92 z funkcją antypaniczną typ D dormas 65 blacha czołowa zamka 24x235	<b>340</b> /418,20
trzpień dzielony 9 mm	<b>50</b> /61,50
klamka dwustronna do drzwi z zamkiem antypanicznym:	
*klamko - klamka na szyldzie owalnym	<b>460</b> /565,80
*klamko - gałka na szyldzie owalnym	<b>480</b> /590,40

# WYPOSAŻENIE DODATKOWE

ZAMKI WPUSZCZANE ANTYPANICZNE DO DRZWI WEWNĘTRZNYCH (KOMPLET STANOWI ZAMEK + TRZPIEŃ + KLAMKA)	cena za sztukę
GBS 92 z funkcją paniczną typ B, dormas 65 mm, blacha czołowa 20x235 mm	<b>630/774,90</b>
GBS 92 z funkcją paniczną typ D, dormas 65 mm, blacha czołowa 20x235 mm	<b>430/528,90</b>
GBS 92 z funkcją paniczną typ E, dormas 65 mm, blacha czołowa 20x235 mm	<b>370/455,10</b>
trzczeń dzielony 9 mm (funkcja paniczna typ D oraz B)	<b>50/61,50</b>
klamko – klamka (funkcja paniczna typ D oraz B)	<b>460/565,80</b>
klamko – gałka (trzczeń 9 mm, funkcja paniczna typ E)	<b>480/590,40</b>

ELEKTROZACZEP AWERSYJNY W DRZWIACH PRZECIWOŻAROWYCH JEDNOSKRZYDŁOWYCH EI30 PLUS SYSTEMU HALSPAN (ZESTAW: ELEKTROZACZEP + BLACHA ZACZEPOWA)	cena za sztukę
Elektrozaczep HARTTE SHD12U (12V AC/DC)	<b>890/1094,70</b>
Elektrozaczep HARTTE SHD24U (24V AC/DC)	<b>870/1070,10</b>
Elektrozaczep JiS 1733-12AC/DC (z pamięcią wewnętrzną)	<b>130/159,90</b>
Elektrozaczep JiS 1710 12-24 AC/DC	<b>110/135,30</b>
Elektrozaczep JiS 1733-24AC/DC (z pamięcią wewnętrzną)	<b>130/159,90</b>
Blacha elektrozaczepu SPEC-240 (drzwi przylgowe)	<b>30/36,90</b>
Blacha elektrozaczepu SPEC-251 (drzwi bezprzylgowe)	<b>45/55,35</b>
* seria SHD dostępne inne modele elektrozaczepów po konsultacji z Działem Sprzedaży	
Elektrozaczep EFF-EFF 118F.14-----A71 (10-24V AC/DC)	<b>1450/1783,50</b>
Blacha elektrozaczepu (11F35-04 lub 11F35-05) – do drzwi przylgowych (tylko drzwi EI30)	<b>120/147,60</b>
Elektrozaczep Fire 447 6-12V AC/DC	<b>1090/1340,70</b>
Elektrozaczep Fire 447 12V DC 100% ED*	<b>1090/1340,70</b>
Elektrozaczep Fire 447 24V DC 100% ED*	<b>1090/1340,70</b>
Blacha elektrozaczepu WR 25-R, WL 25-R – do drzwi przylgowych	<b>160/196,80</b>
* elektrozaczep nienagrzewający się	

ELEKTROZACZEP AWERSYJNY W DRZWIACH PRZECIWOŻAROWYCH JEDNOSKRZYDŁOWYCH POL-SKONE EI30 ORAZ EI60 PLUS SYSTEMU HALSPAN (ZESTAW: ELEKTROZACZEP + BLACHA ZACZEPOWA)	cena za sztukę
Elektrozaczep HARTTE SHD12U (12V AC/DC)	<b>890/1094,70</b>
Elektrozaczep HARTTE SHD24U (24V AC/DC)	<b>870/1070,10</b>
Blacha elektrozaczepu SPEC-240 (drzwi przylgowe)	<b>30/36,90</b>
Blacha elektrozaczepu SPEC-251 (drzwi bezprzylgowe)	<b>45/55,35</b>
* seria SHD dostępne inne modele elektrozaczepów po konsultacji z Działem Sprzedaży	
Elektrozaczep EFF-EFF 118F.14-----A71 (10-24V AC/DC) (tylko drzwi EI30)	<b>1450/1783,50</b>
Blacha elektrozaczepu (11F35-04 lub 11F35-05) – do drzwi przylgowych (tylko drzwi EI30)	<b>120/147,60</b>
Elektrozaczep Fire 447 6-12V AC/DC	<b>1090/1340,70</b>
Elektrozaczep Fire 447 12V DC 100% ED*	<b>1090/1340,70</b>
Elektrozaczep Fire 447 24V DC 100% ED*	<b>1090/1340,70</b>
Blacha elektrozaczepu WR 25-R, WL 25-R – do drzwi przylgowych	<b>160/196,80</b>
* elektrozaczep nienagrzewający się	

ELEKTROZACZEP REWERSYJNY W DRZWIACH PRZECIWOŻAROWYCH EI30, EI30 PLUS, EI60 PLUS JEDNOSKRZYDŁOWYCH (ZESTAW: ELEKTROZACZEP + BLACHA ZACZEPOWA + ZAMEK ALR - WN)	cena za sztukę
Elektrozaczep HARTTE SHD12R (12V DC)	<b>890/1094,70</b>
Elektrozaczep HARTTE SHD24R (24V DC)	<b>870/1070,10</b>
Zamek ALR-WN (Bira)	<b>185/227,55</b>
Blacha elektrozaczepu SPEC-250 (drzwi przylgowe)	<b>58/71,34</b>
Blacha elektrozaczepu SPEC-236 (drzwi bezprzylgowe)	<b>60/73,80</b>

ELEKTROZACZEP REWERSYJNY W DRZWIACH PRZECIWOŻAROWYCH DWUSKRZYDŁOWYCH EI30, EI30 PLUS, EI60 PLUS (ZESTAW: ELEKTROZACZEP + BLACHA ZACZEPOWA + ZAMEK ALR - WN + KABEL + PRZEPUST KABLA)	cena za sztukę
Elektrozaczep HARTTE SHD12R (12V DC)	<b>890/1094,70</b>
Elektrozaczep HARTTE SHD24R (24V DC)	<b>870/1070,10</b>
Zamek ALR-WN (Bira)	<b>185/227,55</b>
Blacha elektrozaczepu OKU-007	<b>30/36,90</b>
Kabel EFF-EFF 760-250-00	<b>50/61,50</b>
Przepust kabla EA 281	<b>263/323,49</b>



## WIZJER PANORAMICZNY

stal nierdzewna	<b>90/110,70</b>
mosiądz	<b>95/116,85</b>
czarny mat	<b>95/116,85</b>
antracyt	<b>95/116,85</b>

Wizjery:

- drzwi wewnątrzlokalowe, Cerber Plus: wizjer Ø15 LOB o zakresie 35-55 mm
- drzwi techniczne: wizjer Ø20 Panorama 200 o zakresie 45-70 mm

ELEKTROZACZEP DO DRZWI DECO INVEST DWUSKRZYDŁOWYCH	cena za sztukę
elektrozaczep 118 awersyjny + blacha zaczepowa + przepust kablowy + kabel + frezowanie pod elektrozaczep	<b>905/1113,15</b>
elektrozaczep 138/NO/Profix2/1 rewersyjny + blacha zaczepowa + przepust kablowy + kabel + frezowanie pod elektrozaczep	<b>1380/1697,40</b>

## PROGI DĘBOWE DO DRZWI CERBER PLUS, CERBER RC2 B-30, C-30, RC3



próg czarny, listwa ALU w kolorze czarnym



próg brązowy, listwa ALU w kolorze czarnym



próg szary, listwa ALU w kolorze srebrnym

- **stałe lub regulowane**
- **drewniane, stalowe lub z MDF**
- **opaski łączone pod kątem 45° i 90°**
- **do drzwi wewnętrznych, wejściowych, technicznych**
- **system przylgowy, ukryty, bezprzylgowy, odwrotnej przyłgi**

## OŚCIEŻNICE

Podstawowym kryterium rozróżniającym ościeżnice jest ich konstrukcja, która może być stała lub regulowana.

Dobrze dobrana powinna pasować zarówno pod względem technicznym – do grubości muru, jak i estetycznym – do stylu wnętrza oraz wzoru i koloru skrzydła drzwiowego.









# ościeżnica STAŁA POL-SKONE



	laminowane CPL 0,2			FORNIROWANE			
	HIGH TOP	MALOWANE <sup>1*</sup> biały	MALOWANE <sup>2*</sup> szary, beż	BLACK <sup>3</sup> MONO <sup>4</sup>	GRUPA A	GRUPA B	GRUPA C, D SILKWOOD REALWOOD
	LAMISTONE CPL						
	SILKSTONE						
	UNI MAT PLUS						
drzwi jednoskrzydłowe	486/597,78	597/734,31	697/857,31	797/980,31	635/781,05	750/922,50	787/968,01
drzwi dwuskrzydłowe	747/918,81	1017/1250,91	1117/1373,91	1217/1496,91	889/1093,47	1054/1296,42	1106/1360,38

<sup>1</sup>biały - RAL 9003; <sup>2</sup>szary mat - RAL 7047, beż mat - NCS S 2005 Y50R; <sup>3</sup>czarny - RAL 9005;  
<sup>4</sup>sage mat - NCS S 4010-G50Y, indigo mat - RAL 5011, sky blue mat - RAL 5014

## DOPLĄTY

ościeżnice niższe o 50 mm lub 100 mm	bez dopłaty
ościeżnice wyższe o 50 mm lub 100 mm	<b>+10%</b>
ościeżnice wyższe o 150 mm lub 200 mm	<b>+20%</b>
„100”	30/36,90
„110”	60/73,80
elektrozaczep awersyjny JIS 1710 12-24V AC/DC (w tym blacha zaczepowa i frezowanie pod elektrozaczep) **	190/233,70
elektrozaczep awersyjny BIRA HARTTE XS wąski XS12U 12V AC/DC (w tym blacha i frezowanie pod elektrozaczep)**	170/209,10
elektrozaczep awersyjny z wyłącznikiem BIRA HARTTE XS12UW 12V AC/DC (w tym blacha zaczepowa i frezowanie pod elektrozaczep)**	180/221,40
elektrozaczep rewersyjny BIRA HARTTE XS wąski XS12R 12V DC (w tym blacha zaczepowa i frezowanie pod elektrozaczep)**	225/276,75

TABELA DOPLĄT do ościeżnic RAL, NCS wg grup kolorystycznych*	GRUPA I	GRUPA II	GRUPA III	GRUPA IV	GRUPA V
	<b>+20%</b>	<b>+30%</b>	<b>+40%</b>	<b>+60%</b>	<b>+75%</b>

## OPCJA

listwy maskujące LD6 (za dopłatą)

\*ekologiczne farby akrylowe, kolory palet RAL i NCS (oprócz metalicznych) - dopłata wg grup kolorystycznych (str. 280)  
\*\* do skrzydeł wyposażonych w zamek ECO Schulte GBS 12 - dopłata **+50/61,50**

## SZEROKOŚĆ

drzwi jednoskrzydłowe			drzwi dwuskrzydłowe			
typ	S <sub>o</sub>	S <sub>d</sub>	S <sub>s</sub>	typ	S <sub>o</sub>	S <sub>d</sub>
„60”	715	695	618	„60”+„60”	1350	1329
„70”	815	795	718	„60”+„70”	1450	1429
„80”	915	895	818	„60”+„80” „70”+„70”	1550	1529
„90”	1015	995	918	„60”+„90” „70”+„80”	1650	1629
„90 plus”	1025	1005	928	„70”+„90” „80”+„80”	1750	1729
				„80”+„90”	1850	1829
				„90”+„90”	1950	1929

## WYSOKOŚĆ

H <sub>o</sub>	H <sub>d</sub>	H <sub>s</sub>
2080	2067	2020

S<sub>s</sub> - szerokość skrzydła  
S<sub>d</sub> - szerokość drzwi po zewnętrznej stronie ościeżnicy  
S<sub>o</sub> - szerokość otworu montażowego

H<sub>s</sub> - wysokość skrzydła  
H<sub>d</sub> - wysokość drzwi po zewnętrznej stronie ościeżnicy  
H<sub>o</sub> - wysokość otworu montażowego



# ościeżnica STAŁA SYSTEM DUO



	laminowane CPL 0,2			FORNIROWANE			
	HIGH TOP	MALOWANE <sup>1*</sup> biały	MALOWANE <sup>2*</sup> szary, beż	BLACK <sup>3</sup> MONO <sup>4</sup>	GRUPA A	GRUPA B	GRUPA C, D SILKWOOD REALWOOD
drzwi jednoskrzydłowe	824/1013,52	959/1179,57	1059/1302,57	1159/1425,57	1053/1295,19	1156/1421,88	1190/1463,70
drzwi dwuskrzydłowe	1045/1285,35	1267/1558,41	1367/1681,41	1467/1804,41	1288/1584,24	1437/1767,51	1479/1819,17

<sup>1</sup>biały - RAL 9003; <sup>2</sup>szary mat - RAL 7047, beż mat - NCS S 2005 Y50R; <sup>3</sup>czarny - RAL 9005; <sup>4</sup>sage mat - NCS S 4010-G50Y, indigo mat - RAL 5011, sky blue mat - RAL 5014

## DOPLATY

ościeżnice niższe o 50 mm lub 100 mm	bez dopłaty
ościeżnice wyższe o 50 mm lub 100 mm	<b>+10%</b>
ościeżnice wyższe o 150 mm lub 200 mm	<b>+20%</b>
elektrozaczep BIRA HARTTE XS wąski z wysłizgiem (rewersyjny) XS12R-C 12V DC (w tym blacha zaczepowa SPEC-525 i frezowanie pod elektrozaczep)**	<b>250/307,50</b>
elektrozaczep BIRA HARTTE XS wąski z wysłizgiem (awersyjny) XS12U-C 12V AC/DC (w tym blacha zaczepowa SPEC-525 i frezowanie pod elektrozaczep)**	<b>215/264,45</b>
elektrozaczep BIRA HARTTE XS wąski z wysłizgiem (awersyjny z wyłącznikiem) XS12UW-C 12V AC/DC (w tym blacha zaczepowa SPEC-525 i frezowanie pod elektrozaczep)**	<b>220/270,60</b>

TABELA DOPŁAT do ościeżnic RAL, NCS wg grup kolorystycznych*	GRUPA I	GRUPA II	GRUPA III	GRUPA IV	GRUPA V
	<b>+20%</b>	<b>+30%</b>	<b>+40%</b>	<b>+60%</b>	<b>+75%</b>

\*ekologiczne farby akrylowe, kolory palet RAL i NCS (oprócz metalicznych)

- dopłata wg grup kolorystycznych (str. 280)

\*\* do skrzydeł wyposażonych w zamek ECO Schulte GBS 12 - dopłata **+ 50/61,50**

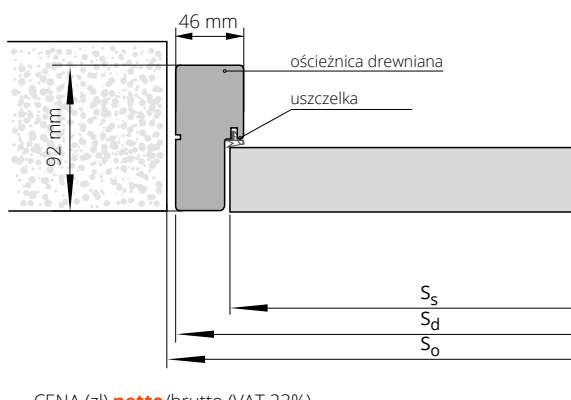

## SZEROKOŚĆ

drzwi jednoskrzydłowe				drzwi dwuskrzydłowe		
typ	S <sub>o</sub>	S <sub>d</sub>	S <sub>s</sub>	typ	S <sub>o</sub>	S <sub>d</sub>
„60”	720	701	625	„60”+„60”	1340	1316
„70”	820	801	725	„60”+„70”	1440	1416
„80”	920	901	825	„60”+„80” „70”+„70”	1540	1516
„90”	1020	1001	925	„60”+„90” „70”+„80”	1640	1616
„90 plus”	1045	1026	950	„70”+„90” „80”+„80”	1740	1716
				„80”+„90”	1840	1816
				„90”+„90”	1940	1916

## WYSOKOŚĆ

	H <sub>o</sub>	H <sub>d</sub>	H <sub>s</sub>
	2080	2067	2020

S<sub>s</sub> - szerokość skrzydła  
S<sub>d</sub> - szerokość drzwi po zewnętrznej stronie ościeżnicy  
S<sub>o</sub> - szerokość otworu montażowego

H<sub>s</sub> - wysokość skrzydła  
H<sub>d</sub> - wysokość drzwi po zewnętrznej stronie ościeżnicy  
H<sub>o</sub> - wysokość otworu montażowego

CENA (zł) netto/brutto (VAT 23%)



# ościeżnica REGULOWANA DIN SOLID

**NOWA KONSTRUKCJA**



drzwi jednoskrzydłowe	ECO TOP	HIGH TOP	laminowane CPL 0,2	FORNIROWANE		
		LAMISTONE CPL		GRUPA A	GRUPA B	GRUPA C, D SILKWOOD REALWOOD
		SILKSTONE				
		UNI MAT PLUS				
ZP1A 75-85	565/694,95	639/785,97	671/825,33	1175/1445,25	1349/1659,27	1420/1746,60
ZP1B 85-95	565/694,95	639/785,97	671/825,33	1175/1445,25	1349/1659,27	1420/1746,60
ZP2 95-120	581/714,63	661/813,03	695/854,85	1206/1483,38	1391/1710,93	1460/1795,80
ZP3 120-140	600/738,00	680/836,40	715/879,45	1243/1528,89	1431/1760,13	1501/1846,23
ZP4 140-160	615/756,45	698/858,54	733/901,59	1280/1574,40	1478/1817,94	1549/1905,27
ZP5 160-180	636/782,28	720/885,60	756/929,88	1318/1621,14	1514/1862,22	1594/1960,62
ZP6 180-200	656/806,88	748/920,04	785/965,55	1365/1678,95	1576/1938,48	1656/2036,88
ZP7 200-220	680/836,40	771/948,33	810/996,30	1421/1747,83	1628/2002,44	1710/2103,30
ZP8 220-240	706/868,38	799/982,77	839/1031,97	1461/1797,03	1691/2079,93	1775/2183,25
ZP9 240-260	730/897,90	825/1014,75	866/1065,18	1513/1860,99	1746/2147,58	1830/2250,90
ZP10 260-280	755/928,65	850/1045,50	893/1098,39	1559/1917,57	1794/2206,62	1888/2322,24
ZP11 280-300	788/969,24	888/1092,24	933/1147,59	1633/2008,59	1888/2322,24	1981/2436,63

## DOPLATY

ościeżnice niższe o 50 mm lub 100 mm	bez dopłaty
ościeżnice wyższe o 50 mm lub 100 mm	<b>+10%</b>
ościeżnice wyższe o 150 mm lub 200 mm	<b>+20%</b>
drzwi dwuskrzydłowe	<b>+50%</b>
„100”	30/36,90
„110”	60/73,80
opaski łączone pod kątem 90° (dot. opaski wersja C 90°)	30/36,90
elektrozaczep awersyjny JIS 1710 12-24V AC/DC (w tym blacha zaczepowa i frezowanie pod elektrozaczep)*	190/233,70
elektrozaczep awersyjny BIRA HARTTE XS wąski XS12U 12V AC/DC (w tym blacha i frezowanie pod elektrozaczep)*	170/209,10
elektrozaczep awersyjny z wyłącznikiem BIRA HARTTE XS12UW 12V AC/DC (w tym blacha zaczepowa i frezowanie pod elektrozaczep)*	180/221,40
elektrozaczep rewersyjny BIRA HARTTE XS wąski XS12R 12V DC (w tym blacha zaczepowa i frezowanie pod elektrozaczep)*	225/276,75
korona	str. 265

Istnieje możliwość wykonania ościeżnic o większych zakresach niż maksymalne podane w powyższej tabeli (po konsultacji z Działem Handlowym).  
\* do skrzydeł wyposażonych w zamek ECO Schulte GBS 12 - dopłata + 50/61,50, fabrycznie wykonane frezowanie w opaskach pod elektrozaczep.

Wersja A: 60 mm  
Wersja B: 80 mm

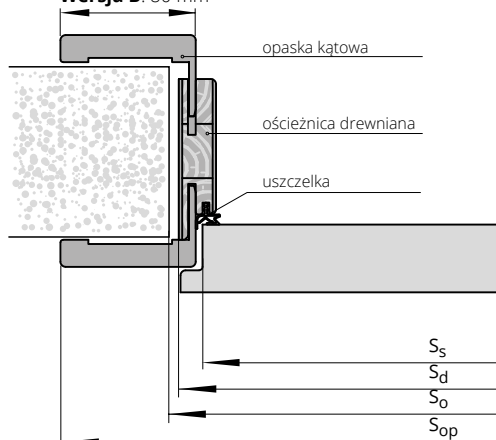

## SZEROKOŚĆ

drzwi jednoskrzydłowe						drzwi dwuskrzydłowe				
typ	So	Sd	Ss	SopA	SopB	typ	So	Sd	SopA	SopB
„60”	676	646	618	748	788	„60”+„60”	1320	1280	1382	1422
„70”	776	746	718	848	888	„60”+„70”	1420	1380	1482	1522
„80”	876	846	818	948	988	„60”+„80” „70”+„70”	1520	1480	1582	1622
„90”	976	946	918	1048	1088	„60”+„90” „70”+„80”	1620	1580	1682	1722
„90 plus”	986	956	928	1058	1098	„70”+„90” „80”+„80”	1720	1680	1782	1822
„100”	1076	1046	1018	1148	1188	„80”+„90”	1820	1780	1882	1922
						„90”+„90”	1920	1880	1982	2022

## WYSOKOŚĆ

Tolerancja wymiarów ±1mm

	Ho	Hd	Hs	HopA	HopB
	2055	2043	2020	2093	2113

So - szerokość otworu montażowego  
Sd - szerokość drzwi po zewnętrznej stronie ościeżnicy  
Ss - szerokość skrzydła  
SopA - szerokość ościeżnicy po opaskach „60”  
SopB - szerokość ościeżnicy po opaskach „80”

Ho - wysokość otworu montażowego  
Hd - wysokość drzwi po zewnętrznej stronie ościeżnicy  
Hs - wysokość skrzydła  
HopA - wysokość ościeżnicy po opaskach „60”  
HopB - wysokość ościeżnicy po opaskach „80”



# ościeżnica REGULOWANA DIN DUO SOLID

**NOWA KONSTRUKCJA**

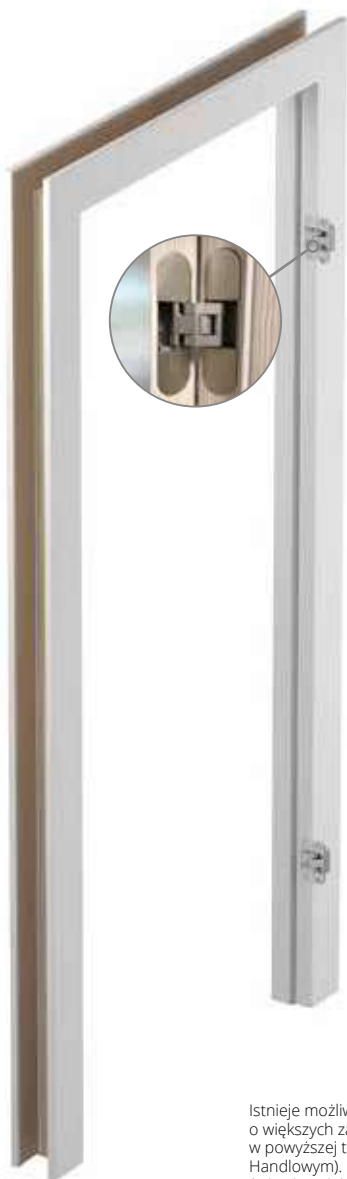

drzwi jednoskrzydłowe	ECO TOP	HIGH TOP	laminowane CPL 0,2	FORNIROWANE		
		LAMISTONE CPL SILKSTONE UNI MAT PLUS		GRUPA A	GRUPA B	GRUPA C, D SILKWOOD REALWOOD
ZD1 75-80	1044/1284,12	1120/1377,60	1176/1446,48	1719/2114,37	1885/2318,55	1978/2432,94
ZD2 80-85	1044/1284,12	1120/1377,60	1176/1446,48	1719/2114,37	1885/2318,55	1978/2432,94
ZD3 85-95	1044/1284,12	1120/1377,60	1176/1446,48	1719/2114,37	1885/2318,55	1978/2432,94
ZD4 95-120	1059/1302,57	1155/1420,65	1214/1493,22	1753/2156,19	1925/2367,75	2019/2483,37
ZD5 120-140	1073/1319,79	1170/1439,10	1229/1511,67	1790/2201,70	1961/2412,03	2060/2533,80
ZD6 140-160	1085/1334,55	1190/1463,70	1250/1537,50	1825/2244,75	2001/2461,23	2101/2584,23
ZD7 160-180	1103/1356,69	1214/1493,22	1275/1568,25	1851/2276,73	2044/2514,12	2144/2637,12
ZD8 180-200	1123/1381,29	1238/1522,74	1300/1599,00	1901/2338,23	2095/2576,85	2199/2704,77
ZD9 200-220	1139/1400,97	1264/1554,72	1328/1633,44	1950/2398,50	2141/2633,43	2251/2768,73
ZD10 220-240	1161/1428,03	1284/1579,32	1349/1659,27	1991/2448,93	2199/2704,77	2306/2836,38
ZD11 240-260	1180/1451,40	1306/1606,38	1373/1688,79	2040/2509,20	2250/2767,50	2361/2904,03
ZD12 260-280	1200/1476,00	1339/1646,97	1406/1729,38	2075/2552,25	2298/2826,54	2411/2965,53
ZD13 280-305	1226/1507,98	1361/1674,03	1430/1758,90	2145/2638,35	2376/2922,48	2496/3070,08

**DOPLATY**

drzwi dwuskrzydłowe	+50%
ościeżnice niższe o 50 mm lub 100 mm	bez dopłaty
ościeżnice wyższe o 50 mm lub 100 mm	+10%
ościeżnice wyższe o 150 mm lub 200 mm	+20%
„100”	30/36,90
„110”	60/73,80
opaski łączone pod kątem 90° (dot. opaski wersja C 90°)	30/36,90
elektrozaczep BIRA HARTTE XS wąski z wyślizgiem (rewersyjny) XS12R-C 12V DC (w tym blacha zaczepowa SPEC-525 i frezowanie pod elektrozaczep)*	250/307,50
elektrozaczep BIRA HARTTE XS wąski z wyślizgiem (awersyjny) XS12U-C 12V AC/DC (w tym blacha zaczepowa SPEC-525 i frezowanie pod elektrozaczep)*	215/264,45
elektrozaczep BIRA HARTTE XS wąski z wyślizgiem (awersyjny z wyłącznikiem) XS12UW-C 12V AC/DC (w tym blacha zaczepowa SPEC-525 i frezowanie pod elektrozaczep)*	220/270,60
korona	str. 265

Istnieje możliwość wykonania ościeżnic o większych zakresach niż maksymalne podane w powyższej tabeli (po konsultacji z Działem Handlowym).

\* do skrzydeł wyposażonych w zamek ECO Schulte GBS 12 - dopłata + 50/61,50

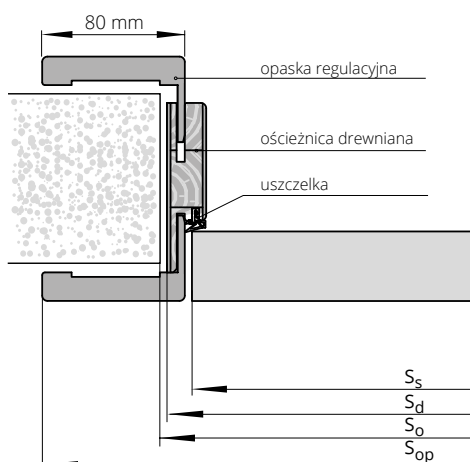

**SZEROKOŚĆ**

drzwi jednoskrzydłowe					drzwi dwuskrzydłowe			
typ	So	Sd	Ss	Sop	typ	So	Sd	Sop
„60”	690	652	625	794	„60”+„60”	1304	1266	1408
„70”	790	752	725	894	„60”+„70”	1404	1366	1508
„80”	890	852	825	994	„60”+„80”+„70”+„70”	1504	1466	1608
„90”	990	952	925	1094	„60”+„90”+„70”+„80”	1604	1566	1708
„90 plus”	1015	977	950	1119	„70”+„90”+„80”+„80”	1704	1666	1808
„100”	1090	1052	1025	1194	„80”+„90”	1804	1766	1908
					„90”+„90”	1904	1866	2008

**WYSOKOŚĆ**

	Ho	Hd	Hs	Hop
Tolerancja wymiarów ±1mm	2055	2043	2020	2113

Ss - szerokość skrzydła  
Sd - szerokość drzwi po zewnętrznej stronie ościeżnicy  
So - szerokość otworu montażowego  
Sop - szerokość po zewnętrznej stronie opaski

Hs - wysokość skrzydła  
Hd - wysokość drzwi po zewnętrznej stronie ościeżnicy  
Ho - wysokość otworu montażowego  
Hop - wysokość po zewnętrznej stronie opaski



# ościeżnica **STAŁA** MDF

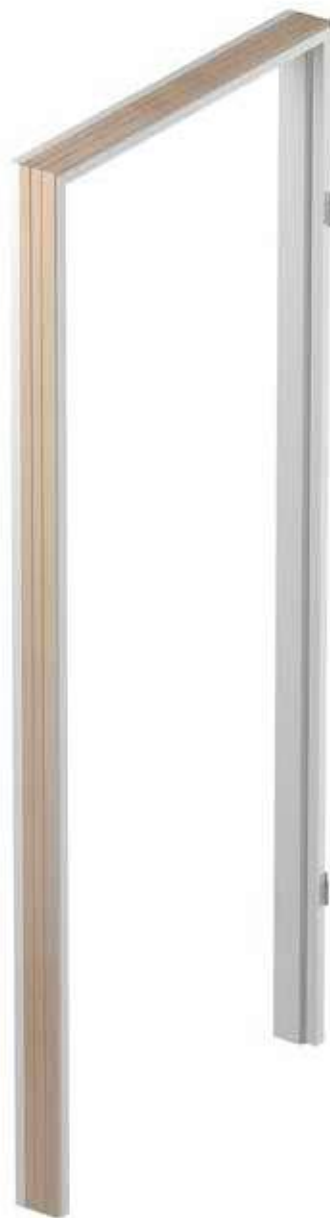

ECO TOP

drzwi jednoskrzydłowe

277/340,71

## DOPLĄTY

drzwi dwuskrzydłowe	+50%
ościeżnice niższe o 50 mm lub 100 mm	bez dopłaty
„100”	30/36,90
„110”	60/73,80

## OPCJA

listwy maskujące LD6 (za dopłatą)

## SZEROKOŚĆ

drzwi jednoskrzydłowe			drzwi dwuskrzydłowe			
typ	S <sub>O</sub>	S <sub>d</sub>	S <sub>s</sub>	typ	S <sub>O</sub>	S <sub>d</sub>
„60”	709	689	618	„60”+„60”	1343	1323
„70”	809	789	718	„60”+„70”	1443	1423
„80”	909	889	818	„60”+„80” „70”+„70”	1543	1523
„90”	1009	989	918	„60”+„90” „70”+„80”	1643	1623
				„70”+„90” „80”+„80”	1743	1723
				„80”+„90”	1843	1823
				„90”+„90”	1943	1923

## WYSOKOŚĆ

	H <sub>O</sub>	H <sub>d</sub>	H <sub>s</sub>
	2074	2064	2020

S<sub>s</sub> – szerokość skrzydła

S<sub>d</sub> – szerokość drzwi po zewnętrznej stronie ościeżnicy

S<sub>O</sub> – szerokość otworu montażowego

H<sub>s</sub> – wysokość skrzydła

H<sub>d</sub> – wysokość drzwi po wewnętrznej stronie ościeżnicy

H<sub>O</sub> – wysokość otworu montażowego

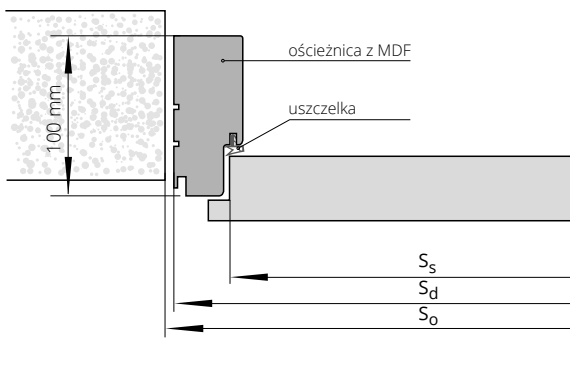



# ościeżnica REGULOWANA SYSTEM DIN



drzwi jednoskrzydłowe		ECO TOP	HIGH TOP	laminowane CPL 0,2	MALOWANE <sup>1*</sup> biały
		SILKSTONE	LAMISTONE CPL		
			UNI MAT PLUS		
ZP1A	75-85	452/555,96	511/628,53	537/660,51	762/937,26
ZP1B	85-95	452/555,96	511/628,53	537/660,51	762/937,26
ZP2	95-120	465/571,95	529/650,67	556/683,88	791/972,93
ZP3	120-140	480/590,40	544/669,12	572/703,56	821/1009,83
ZP4	140-160	492/605,16	558/686,34	586/720,78	839/1031,97
ZP5	160-180	509/626,07	576/708,48	605/744,15	884/1087,32
ZP6	180-200	525/645,75	598/735,54	628/772,44	909/1118,07
ZP7	200-220	544/669,12	617/758,91	648/797,04	941/1157,43
ZP8	220-240	565/694,95	639/785,97	671/825,33	977/1201,71
ZP9	240-260	584/718,32	660/811,80	693/852,39	1013/1245,99
ZP10	260-280	604/742,92	680/836,40	714/878,22	1059/1302,57
ZP11	280-300	630/774,90	710/873,30	746/917,58	1112/1367,76

drzwi jednoskrzydłowe		MALOWANE <sup>2*</sup> szary, beż	BLACK <sup>3</sup> MONO <sup>4</sup>	FORNIROWANE		
				GRUPA A	GRUPA B	GRUPA C, D SILKWOOD REALWOOD
ZP1A	75-85	862/1060,26	962/1183,26	940/1156,20	1079/1327,17	1136/1397,28
ZP1B	85-95	862/1060,26	962/1183,26	940/1156,20	1079/1327,17	1136/1397,28
ZP2	95-120	891/1095,93	991/1218,93	965/1186,95	1113/1368,99	1168/1436,64
ZP3	120-140	921/1132,83	1021/1255,83	994/1222,62	1145/1408,35	1201/1477,23
ZP4	140-160	939/1154,97	1039/1277,97	1024/1259,52	1182/1453,86	1239/1523,97
ZP5	160-180	984/1210,32	1084/1333,32	1054/1296,42	1211/1489,53	1275/1568,25
ZP6	180-200	1009/1241,07	1109/1364,07	1092/1343,16	1261/1551,03	1325/1629,75
ZP7	200-220	1041/1280,43	1141/1403,43	1137/1398,51	1302/1601,46	1368/1682,64
ZP8	220-240	1077/1324,71	1177/1447,71	1169/1437,87	1353/1664,19	1420/1746,60
ZP9	240-260	1113/1368,99	1213/1491,99	1210/1488,30	1397/1718,31	1464/1800,72
ZP10	260-280	1159/1425,57	1259/1548,57	1247/1533,81	1435/1765,05	1510/1857,30
ZP11	280-300	1212/1490,76	1312/1613,76	1306/1606,38	1510/1857,30	1585/1949,55

<sup>1</sup>biały - RAL 9003; <sup>2</sup>szary mat - RAL 7047, beż mat - NCS S 2005 Y50R; <sup>3</sup>czarny - RAL 9005;  
<sup>4</sup>sage mat - NCS S 4010-G50Y, indigo mat - RAL 5011, sky blue mat - RAL 5014

## DOPLATY

drzwi dwuskrzydłowe	+50%
ościeżnice niższe o 50 mm lub 100 mm	bez dopłaty
ościeżnice wyższe o 50 mm lub 100 mm	+10%
ościeżnice wyższe o 150 mm lub 200 mm	+20%
„100”	30/36,90
„110”	60/73,80
opaski łączone pod kątem 90° (dot. opaski wersja C 90°)	30/36,90
opaski o szerokości 80 mm (dot. opaski wersja C 90°)	bez dopłaty
elektrozaczep awersyjny JIS 1710 12-24V AC/DC	215/264,45
(w tym blacha zaczepowa i frezowanie pod elektrozaczep) **	
elektrozaczep awersyjny BIRA HARTTE XS wąski XS12U	195/239,85
12V AC/DC (w tym blacha i frezowanie pod elektrozaczep)**	
elektrozaczep awersyjny z wyłącznikiem XS12UW 12V AC/DC	205/252,15
(w tym blacha zaczepowa i frezowanie pod elektrozaczep)**	
elektrozaczep awersyjny BIRA HARTTE XS wąski XS12R 12V DC	255/313,65
(w tym blacha zaczepowa i frezowanie pod elektrozaczep)**	
wzmocnienie pod samozamykacz ramieniowy/szynowy***	45/55,35
wymiana zawiasu typ B na typ K	35/43,05
zawias trójdzielny typ T	30/36,90
korona	str. 265

CENA (zł)  
netto/brutto  
(VAT 23%)

Istnieje możliwość wykonania ościeżnic w większych zakresach niż maksymalne podane w powyższej tabeli (po konsultacji z Działem Handlowym).

\*ekologiczne farby akrylowe, kolory palet RAL i NCS (oprócz metalicznych) - dopłata wg grup kolorystycznych (str. 280).

\*\* do skrzydeł wyposażonych w zamek ECO Schulte GBS 12 - dopłata + 50/61,50, wymiar szerokości otworu montażowego powiększony dodatkowo o 15 mm

\*\*\*UWAGA! Zalecany wymiar wysokości otworu montażowego powiększony o 16 mm.

## nowy sposób łączenia opasek - str. 281

Wersja A: 60 mm (nie dot. malowanych)  
Wersja B: 80 mm



TABELA DOPLAT do ościeżnic RAL, NCS wg grup kolorystycznych*	GRUPA I	GRUPA II	GRUPA III	GRUPA IV	GRUPA V
	+20%	+30%	+40%	+60%	+75%

## SZEROKOŚĆ

drzwi jednoskrzydłowe						drzwi dwuskrzydłowe				
typ	So	Sd	Ss	SopA	SopB	typ	So	Sd	SopA	SopB
„60”	676	646	618	748	788	„60”+„60”	1320	1280	1382	1422
„70”	776	746	718	848	888	„60”+„70”	1420	1380	1482	1522
„80”	876	846	818	948	988	„60”+„80”+„70”+„70”	1520	1480	1582	1622
„90”	976	946	918	1048	1088	„60”+„90”+„70”+„80”	1620	1580	1682	1722
„90 plus”	986	956	928	1058	1098	„70”+„90”+„80”+„80”	1720	1680	1782	1822
„100”	1076	1046	1018	1148	1188	„80”+„90”	1820	1780	1882	1922
						„90”+„90”	1920	1880	1982	2022

## WYSOKOŚĆ

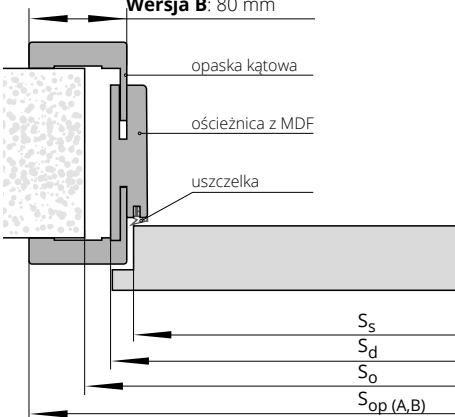
Tolerancja wymiarów ±1mm	Ho	Hd	Hs	HopA	HopB
	2055	2043	2020	2093	2113

So - szerokość otworu montażowego  
Sd - szerokość drzwi po zewnętrznej stronie ościeżnicy  
Ss - szerokość skrzydła  
SopA - szerokość ościeżnicy po opaskach „60”  
SopB - szerokość ościeżnicy po opaskach „80”

Ho - wysokość otworu montażowego  
Hd - wysokość drzwi po zewnętrznej stronie ościeżnicy  
Hs - wysokość skrzydła  
HopA - wysokość ościeżnicy po opaskach „60”  
HopB - wysokość ościeżnicy po opaskach „80”



# ościeżnica REGULOWANA AQUA DIN



drzwi jednoskrzydłowe		ECO TOP	HIGH TOP	MALOWANE <sup>1</sup> biały 001	MALOWANE <sup>2</sup> szary, beż	BLACK <sup>3</sup> MONO <sup>4</sup>	FORNIROWANE		
			LAMISTONE CPL				GRUPA A	GRUPA B	GRUPA C, D SILKWOOD REALWOOD
			UNI MAT PLUS						
			laminowane CPL 0,2						
ZP1A	75-85	542/666,66	613/753,99	914/1124,22	1014/1247,22	1114/1370,22	1128/1387,44	1295/1592,85	1363/1676,49
ZP1B	85-95	542/666,66	613/753,99	914/1124,22	1014/1247,22	1114/1370,22	1128/1387,44	1295/1592,85	1363/1676,49
ZP2	95-120	558/686,34	635/781,05	949/1167,27	1049/1290,27	1149/1413,27	1158/1424,34	1336/1643,28	1402/1724,46
ZP3	120-140	576/708,48	653/803,19	985/1211,55	1085/1334,55	1185/1457,55	1193/1467,39	1374/1690,02	1441/1772,43
ZP4	140-160	590/725,70	670/824,10	1007/1238,61	1107/1361,61	1207/1484,61	1229/1511,67	1418/1744,14	1487/1829,01
ZP5	160-180	611/751,53	691/849,93	1061/1305,03	1161/1428,03	1261/1551,03	1265/1555,95	1453/1787,19	1530/1881,90
ZP6	180-200	630/774,90	718/883,14	1091/1341,93	1191/1464,93	1291/1587,93	1310/1611,30	1513/1860,99	1590/1955,70
ZP7	200-220	653/803,19	740/910,20	1129/1388,67	1229/1511,67	1329/1634,67	1364/1677,72	1562/1921,26	1642/2019,66
ZP8	220-240	678/833,94	767/943,41	1172/1441,56	1272/1564,56	1372/1687,56	1403/1725,69	1624/1997,52	1704/2095,92
ZP9	240-260	701/862,23	792/974,16	1216/1495,68	1316/1618,68	1416/1741,68	1452/1785,96	1676/2061,48	1757/2161,11
ZP10	260-280	725/891,75	816/1003,68	1271/1563,33	1371/1686,33	1471/1809,33	1496/1840,08	1722/2118,06	1812/2228,76
ZP11	280-300	756/929,88	852/1047,96	1334/1640,82	1434/1763,82	1534/1886,82	1567/1927,41	1812/2228,76	1902/2339,46

<sup>1</sup>biały - RAL 9003; <sup>2</sup>szary mat - RAL 7047, beż mat - NCS S 2005 Y50R; <sup>3</sup>czarny - RAL 9005;  
<sup>4</sup>sage mat - NCS S 4010-G50Y, indigo mat - RAL 5011, sky blue mat - RAL 5014

TABELA DOPŁAT do ościeżnic RAL, NCS wg grup kolorystycznych*	GRUPA I	GRUPA II	GRUPA III	GRUPA IV	GRUPA V
	<b>+20%</b>	<b>+30%</b>	<b>+40%</b>	<b>+60%</b>	<b>+75%</b>

## opaski łączone pod kątem 45°

### DOPLATY

opaski łączone pod kątem 90° (dot. opaski wersja C 90°)	<b>30/36,90</b>
wzmocnienie pod samozamykacz ramieniowy/szynowy*	<b>45/55,35</b>

\*UWAGA! Zalecany wymiar wysokości otworu montażowego powiększony o 16 mm

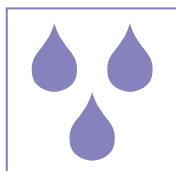

**ościeżnica wykonana z wysokiej jakości MDF  
charakteryzującego się wysoką odpornością  
na wilgoć**

**Wersja A:** 60 mm  
(nie dot. malowanych)  
**Wersja B:** 80 mm

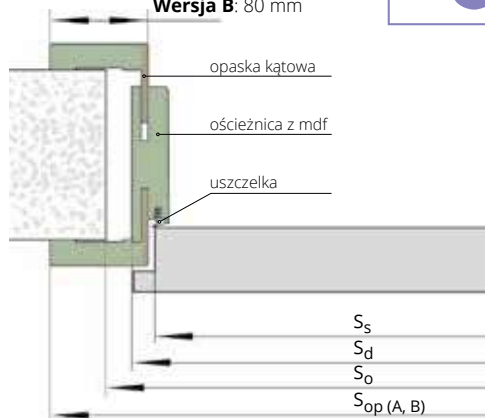

### SZEROKOŚĆ

drzwi jednoskrzydłowe						drzwi dwuskrzydłowe				
typ	So	Sd	Ss	SopA	SopB	typ	So	Sd	SopA	SopB
„60”	676	646	618	748	788	„60”+„60”	1310	1280	1382	1422
„70”	776	746	718	848	888	„60”+„70”	1410	1380	1482	1522
„80”	876	846	818	948	988	„60”+„80” „70”+„70”	1510	1480	1582	1622
„90”	976	946	918	1048	1088	„60”+„90” „70”+„80”	1610	1580	1682	1722
„90 plus”	986	956	928	1058	1098	„70”+„90” „80”+„80”	1710	1680	1782	1822
„100”	1076	1046	1018	1148	1188	„80”+„90”	1810	1780	1882	1922
						„90”+„90”	1910	1880	1982	2022

### WYSOKOŚĆ

Tolerancja wymiarów ±1mm	H <sub>o</sub>	H <sub>d</sub>	H <sub>s</sub>	H <sub>opA</sub>	H <sub>opB</sub>
	2055	2043	2020	2093	2113

So – szerokość otworu montażowego  
Sd – szerokość drzwi po zewnętrznej stronie ościeżnicy  
Ss – szerokość skrzydła  
SopA – szerokość ościeżnicy po opaskach „60”  
SopB – szerokość ościeżnicy po opaskach „80”

Ho – wysokość otworu montażowego  
Hd – wysokość drzwi po zewnętrznej stronie ościeżnicy  
Hs – wysokość skrzydła  
HopA – wysokość ościeżnicy po opaskach „60”  
HopB – wysokość ościeżnicy po opaskach „80”

CENA (zł) **netto**/brutto (VAT 23%)





# ościeżnica REGULOWANA SYSTEM DIN DUO

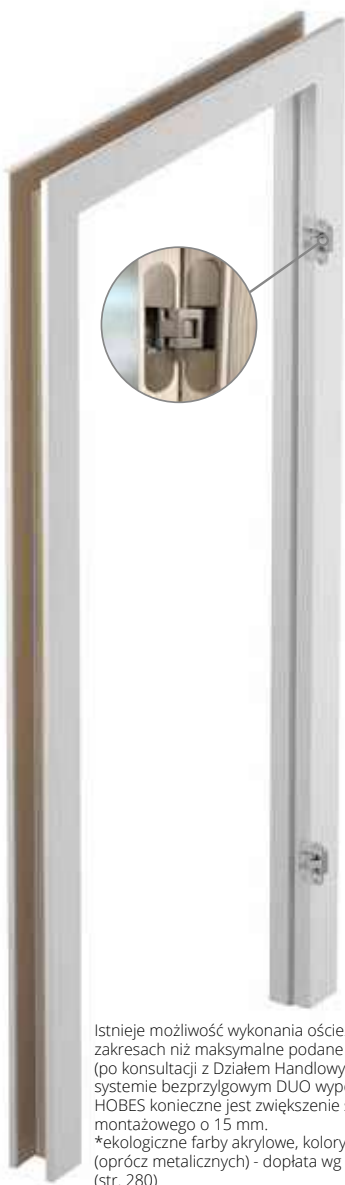

drzwi jednoskrzydłowe		ECO TOP	HIGH TOP	laminowane CPL 0,2	MALOWANE <sup>1*</sup> biały
			LAMISTONE CPL		
ZD1	75-80	835/1027,05	896/1102,08	941/1157,43	1161/1428,03
ZD2	80-85	835/1027,05	896/1102,08	941/1157,43	1161/1428,03
ZD3	85-95	835/1027,05	896/1102,08	941/1157,43	1161/1428,03
ZD4	95-120	847/1041,81	924/1136,52	971/1194,33	1185/1457,55
ZD5	120-140	858/1055,34	936/1151,28	983/1209,09	1197/1472,31
ZD6	140-160	868/1067,64	952/1170,96	1000/1230,00	1213/1491,99
ZD7	160-180	882/1084,86	971/1194,33	1020/1254,60	1229/1511,67
ZD8	180-200	898/1104,54	990/1217,70	1040/1279,20	1255/1543,65
ZD9	200-220	911/1120,53	1011/1243,53	1062/1306,26	1278/1571,94
ZD10	220-240	929/1142,67	1027/1263,21	1079/1327,17	1302/1601,46
ZD11	240-260	944/1161,12	1045/1285,35	1098/1350,54	1320/1623,60
ZD12	260-280	960/1180,80	1071/1317,33	1125/1383,75	1346/1655,58
ZD13	280-305	981/1206,63	1089/1339,47	1144/1407,12	1375/1691,25

drzwi jednoskrzydłowe		MALOWANE <sup>2*</sup> szary, beż	BLACK <sup>3</sup> MONO <sup>4</sup>	FORNIOWANE		
				GRUPA A	GRUPA B	GRUPA C, D SILKWOOD REALWOOD
ZD1	75-80	1261/1551,03	1361/1674,03	1375/1691,25	1508/1854,84	1582/1945,86
ZD2	80-85	1261/1551,03	1361/1674,03	1375/1691,25	1508/1854,84	1582/1945,86
ZD3	85-95	1261/1551,03	1361/1674,03	1375/1691,25	1508/1854,84	1582/1945,86
ZD4	95-120	1285/1580,55	1385/1703,55	1402/1724,46	1540/1894,20	1615/1986,45
ZD5	120-140	1297/1595,31	1397/1718,31	1432/1761,36	1569/1929,87	1648/2027,04
ZD6	140-160	1313/1614,99	1413/1737,99	1460/1795,80	1601/1969,23	1681/2067,63
ZD7	160-180	1329/1634,67	1429/1757,67	1481/1821,63	1635/2011,05	1715/2109,45
ZD8	180-200	1355/1666,65	1455/1789,65	1521/1870,83	1676/2061,48	1759/2163,57
ZD9	200-220	1378/1694,94	1478/1817,94	1560/1918,80	1713/2106,99	1801/2215,23
ZD10	220-240	1402/1724,46	1502/1847,46	1593/1959,39	1759/2163,57	1845/2269,35
ZD11	240-260	1420/1746,60	1520/1869,60	1632/2007,36	1800/2214,00	1889/2323,47
ZD12	260-280	1446/1778,58	1546/1901,58	1660/2041,80	1838/2260,74	1929/2372,67
ZD13	280-305	1475/1814,25	1575/1937,25	1716/2110,68	1901/2338,23	1997/2456,31

<sup>1</sup>biały - RAL 9003; <sup>2</sup>szary mat - RAL 7047, beż mat - NCS S 2005 Y50R; <sup>3</sup>czarny - RAL 9005; <sup>4</sup>sage mat - NCS S 4010-G50Y, indigo mat - RAL 5011, sky blue mat - RAL 5014

## DOPLATY

Istnieje możliwość wykonania ościeżnic o większych zakresach niż maksymalne podane w powyższej tabeli (po konsultacji z Działem Handlowym). Dla skrzydeł w systemie bezprzylgowym DUO wyposażonych w zamek HOBES konieczne jest zwiększenie szerokości otworu montażowego o 15 mm.

\*ekologiczne farby akrylowe, kolory palet RAL i NCS (oprócz metalicznych) - dopłata wg grup kolorystycznych (str. 280)  
 \*\* do skrzydeł wyposażonych w zamek ECO Schulte GBS 12 - dopłata +50/61,50, wymiar szerokości otworu montażowego powiększony dodatkowo o 25 mm  
 \*\*\*UWAGA! Zalecany wymiar wysokości otworu montażowego powiększony o 16 mm.

drzwi dwuskrzydłowe		
ościeżnice niższe o 50 mm lub 100 mm		+50%
ościeżnice wyższe o 50 mm lub 100 mm		bez dopłaty
ościeżnice wyższe o 150 mm lub 200 mm		+10%
„100”		+20%
„110”		30/36,90
wzmocnienie pod samozamykacz ramieniom/szynowy***		60/73,80
opaski łączące pod kątem 90° - wersja C 90°		45/55,35
elektrozaczep BIRA HARTTE XS wąski z wysłizgiem (rewersyjny) XS12R-C 12V DC (w tym blacha zaczepowa SPEC-525 i frezowanie pod elektrozaczep)**		30/36,90
elektrozaczep BIRA HARTTE XS wąski z wysłizgiem (awersyjny) XS12U-C 12V AC/DC (w tym blacha zaczepowa SPEC-525 i frezowanie pod elektrozaczep)**		250/307,50
elektrozaczep BIRA HARTTE XS wąski z wysłizgiem (awersyjny z wyłącznikiem)		215/264,45
elektrozaczep BIRA HARTTE XS wąski z wysłizgiem (awersyjny z wyłącznikiem) XS12UW-C 12V AC/DC (w tym blacha zaczepowa SPEC-525 i frezowanie pod elektrozaczep)**		220/270,60
korona		str. 265

## nowy sposób łączenia opasek - str. 281



TABELA DOPLAT do ościeżnic RAL, NCS wg grup kolorystycznych*	GRUPA I	GRUPA II	GRUPA III	GRUPA IV	GRUPA V
	+20%	+30%	+40%	+60%	+75%

## SZEROKOŚĆ

drzwi jednoskrzydłowe					drzwi dwuskrzydłowe			
typ	So	Sd	Ss	Sop	typ	So	Sd	Sop
„60”	690	652	625	794	„60”+„60”	1304	1266	1408
„70”	790	752	725	894	„60”+„70”	1404	1366	1508
„80”	890	852	825	994	„60”+„80”+„70”+„70”	1504	1466	1608
„90”	990	952	925	1094	„60”+„90”+„70”+„80”	1604	1566	1708
„90 plus”	1015	977	950	1119	„70”+„90”+„80”+„80”	1704	1666	1808
„100”	1090	1052	1025	1194	„80”+„90”	1804	1766	1908
					„90”+„90”	1904	1866	2008

## WYSOKOŚĆ

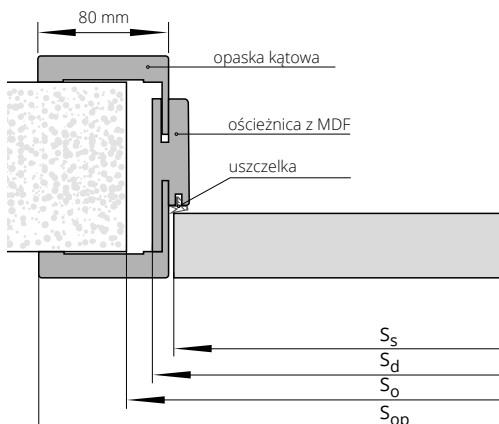
Tolerancja wymiarów ±1mm	Ho	Hd	Hs	Hop
	2055	2043	2020	2113

Ss - szerokość skrzydła  
 Sd - szerokość drzwi po zewnętrznej stronie ościeżnicy  
 So - szerokość otworu montażowego  
 Sop - szerokość po zewnętrznej stronie opaski

Hs - wysokość skrzydła  
 Hd - wysokość drzwi po zewnętrznej stronie ościeżnicy  
 Ho - wysokość otworu montażowego  
 Hop - wysokość po zewnętrznej stronie opaski



# ościeżnica REGULOWANA AQUA DIN DUO

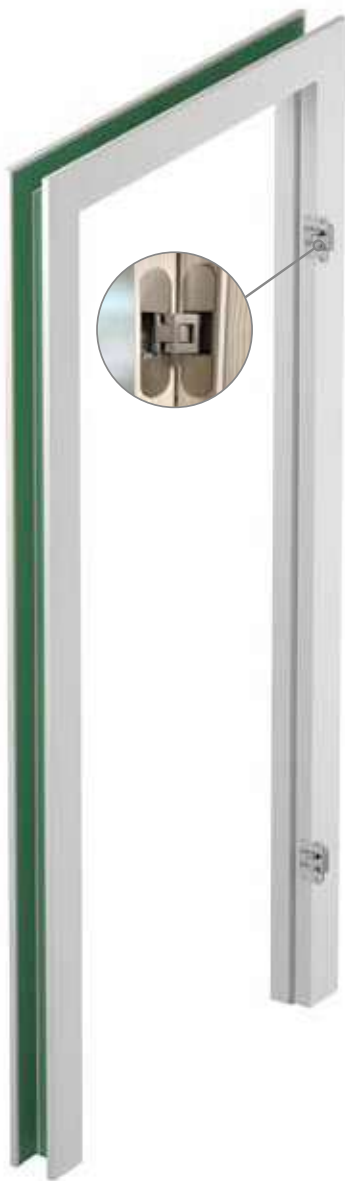

drzwi jednoskrzydłowe		ECO TOP	UNI MAT PLUS	HIGH TOP
				LAMISTONE CPL
				SILKSTONE
				laminowane CPL 0,2
ZD1	75-80	1002/1232,46	1075/1322,25	1075/1322,25
ZD2	80-85	1002/1232,46	1075/1322,25	1075/1322,25
ZD3	85-95	1002/1232,46	1075/1322,25	1075/1322,25
ZD4	95-120	1016/1249,68	1109/1364,07	1109/1364,07
ZD5	120-140	1030/1266,90	1123/1381,29	1123/1381,29
ZD6	140-160	1042/1281,66	1142/1404,66	1142/1404,66
ZD7	160-180	1058/1301,34	1165/1432,95	1165/1432,95
ZD8	180-200	1078/1325,94	1188/1461,24	1188/1461,24
ZD9	200-220	1093/1344,39	1213/1491,99	1213/1491,99
ZD10	220-240	1115/1371,45	1232/1515,36	1232/1515,36
ZD11	240-260	1133/1393,59	1254/1542,42	1254/1542,42
ZD12	260-280	1152/1416,96	1285/1580,55	1285/1580,55
ZD13	280-305	1177/1447,71	1307/1607,61	1307/1607,61

drzwi jednoskrzydłowe		MALOWANE <sup>1</sup> biały	MALOWANE <sup>2</sup> szary, beż	FORNIROWANE			BLACK <sup>3</sup> MONO <sup>4</sup>
				GRUPA A	GRUPA B	GRUPA C, D SILKWOOD REALWOOD	
ZD1	75-80	1393/1713,39	1493/1836,39	1650/2029,50	1810/2226,30	1898/2334,54	1593/1959,39
ZD2	80-85	1393/1713,39	1493/1836,39	1650/2029,50	1810/2226,30	1898/2334,54	1593/1959,39
ZD3	85-95	1393/1713,39	1493/1836,39	1650/2029,50	1810/2226,30	1898/2334,54	1593/1959,39
ZD4	95-120	1422/1749,06	1522/1872,06	1682/2068,86	1848/2273,04	1938/2383,74	1622/1995,06
ZD5	120-140	1436/1766,28	1536/1889,28	1718/2113,14	1883/2316,09	1978/2432,94	1636/2012,28
ZD6	140-160	1456/1790,88	1556/1913,88	1752/2154,96	1921/2362,83	2017/2480,91	1656/2036,88
ZD7	160-180	1475/1814,25	1575/1937,25	1777/2185,71	1962/2413,26	2058/2531,34	1675/2060,25
ZD8	180-200	1506/1852,38	1606/1975,38	1825/2244,75	2011/2473,53	2111/2596,53	1706/2098,38
ZD9	200-220	1534/1886,82	1634/2009,82	1872/2302,56	2056/2528,88	2161/2658,03	1734/2132,82
ZD10	220-240	1562/1921,26	1662/2044,26	1912/2351,76	2111/2596,53	2214/2723,22	1762/2167,26
ZD11	240-260	1584/1948,32	1684/2071,32	1958/2408,34	2160/2656,80	2267/2788,41	1784/2194,32
ZD12	260-280	1615/1986,45	1715/2109,45	1992/2450,16	2206/2713,38	2315/2847,45	1815/2232,45
ZD13	280-305	1650/2029,50	1750/2152,50	2059/2532,57	2281/2805,63	2396/2947,08	1850/2275,50

<sup>1</sup>biały - RAL 9003; <sup>2</sup>szary mat - RAL 7047, beż mat - NCS S 2005 Y50R; <sup>3</sup>czarny - RAL 9005;  
<sup>4</sup>sage mat - NCS S 4010-G50Y, indigo mat - RAL 5011, sky blue mat - RAL 5014

TABELA DOPLAT do ościeżnic RAL, NCS wg grup kolorystycznych*	GRUPA I	GRUPA II	GRUPA III	GRUPA IV	GRUPA V
	+20%	+30%	+40%	+60%	+75%

opaski łączone pod kątem 45°

## DOPLATY

opaski łączone pod kątem 90° (dot. opaski wersja C 90°)

30/36,90

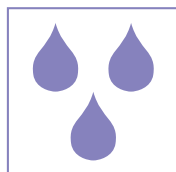

**ościeżnica wykonana z wysokiej jakości MDF  
charakteryzującego się wysoką odpornością  
na wilgoć**

## SZEROKOŚĆ

typ	drzwi jednoskrzydłowe				drzwi dwuskrzydłowe			
	So	Sd	Ss	Sop	typ	So	Sd	Sop
„60”	690	652	625	794	„60”+„60”	1304	1266	1408
„70”	790	752	725	894	„60”+„70”	1404	1366	1508
„80”	890	852	825	994	„60”+„80”, „70”+„70”	1504	1466	1608
„90”	990	952	925	1094	„60”+„90”, „70”+„80”	1604	1566	1708
„90 plus”	1015	977	950	1119	„70”+„90”, „80”+„80”	1704	1666	1808
„100”	1090	1052	1025	1194	„80”+„90”	1804	1766	1908
					„90”+„90”	1904	1866	2008

## WYSOKOŚĆ

Tolerancja wymiarów ±1mm	H <sub>o</sub>	H <sub>d</sub>	H <sub>s</sub>	H <sub>op</sub>
	2055	2043	2020	2113

Ss – szerokość skrzydła  
Sd – szerokość drzwi po zewnętrznej stronie ościeżnicy  
So – szerokość otworu montażowego  
Sop – szerokość po zewnętrznej stronie opaski

Hs – wysokość skrzydła  
Hd – wysokość drzwi po zewnętrznej stronie ościeżnicy  
Ho – wysokość otworu montażowego  
Hop – wysokość po zewnętrznej stronie opaski

CENA (zł) **netto**/brutto (VAT 23%)



# ościeżnica REGULOWANA VERTIGO

## SPOSÓB ŁĄCZENIA OPASEK Z PANELEM

Usłojenie ościeżnicy pionowe  
(LAMISTONE: 241, 242;  
SILKSTONE: 293, 295)

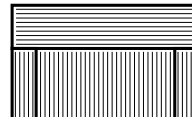

Usłojenie pionowe  
(LAMISTONE: 241, 242;  
SILKSTONE: 293, 295)

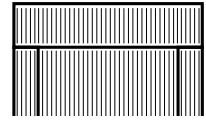

## FORNIROWANE

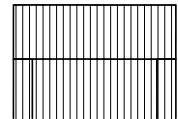
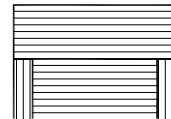

symbol	zakres w mm	kompletacja (panel/ opaska regulacyjna) w mm	UNI MAT PLUS				FORNIROWANE		
			LAMISTONE CPL	MALOWANE <sup>1*</sup> biały	MALOWANE <sup>2*</sup> szary, beż	BLACK <sup>3</sup> MONO <sup>4</sup>	GRUPA A	GRUPA B	GRUPA C, D SILKSTONE REALWOOD
			SILKSTONE						
ZV1	75-80	75/12	1003/1233,69	1134/1394,82	1234/1517,82	1334/1640,82	1374/1690,02	1527/1878,21	1669/2052,87
ZV2	80-85	80/12	1003/1233,69	1134/1394,82	1234/1517,82	1334/1640,82	1374/1690,02	1527/1878,21	1669/2052,87
ZV3	85-95	85/16	1013/1245,99	1140/1402,20	1240/1525,20	1340/1648,20	1392/1712,16	1543/1897,89	1677/2062,71
ZV4	95-120	95/32	1020/1254,60	1150/1414,50	1250/1537,50	1350/1660,50	1400/1722,00	1563/1922,49	1696/2086,08
ZV5	120-140	120/32	1038/1276,74	1172/1441,56	1272/1564,56	1372/1687,56	1426/1753,98	1590/1955,70	1723/2119,29
ZV6	140-160	140/32	1055/1297,65	1194/1468,62	1294/1591,62	1394/1714,62	1454/1788,42	1607/1976,61	1740/2140,20
ZV7	160-180	160/32	1070/1316,10	1225/1506,75	1325/1629,75	1425/1752,75	1484/1825,32	1643/2020,89	1777/2185,71
ZV8	180-200	180/32	1086/1335,78	1255/1543,65	1355/1666,65	1455/1789,65	1508/1854,84	1669/2052,87	1804/2218,92
ZV9	200-220	200/32	1123/1381,29	1278/1571,94	1378/1694,94	1478/1817,94	1543/1897,89	1715/2109,45	1850/2275,50
ZV10	220-240	220/32	1138/1399,74	1294/1591,62	1394/1714,62	1494/1837,62	1569/1929,87	1734/2132,82	1866/2295,18
ZV11	240-260	240/32	1154/1419,42	1326/1630,98	1426/1753,98	1526/1876,98	1590/1955,70	1758/2162,34	1893/2328,39
ZV12	260-280	260/32	1172/1441,56	1347/1656,81	1447/1779,81	1547/1902,81	1614/1985,22	1786/2196,78	1920/2361,60
ZV13	280-305	280/32	1187/1460,01	1365/1678,95	1465/1801,95	1565/1924,95	1643/2020,89	1814/2231,22	1947/2394,81

<sup>1</sup>biały - RAL 9003; <sup>2</sup>szary mat - RAL 7047, beż mat - NCS S 2005 Y50R; <sup>3</sup>czarny - RAL 9005;  
<sup>4</sup>sage mat - NCS S 4010-G50Y, indigo mat - RAL 5011, sky blue mat - RAL 5014

## DOPLATY

ościeżnice niższe o 50 mm lub 100 mm	bez dopłaty
ościeżnice wyższe o 50 mm lub 100 mm	<b>+10%</b>
wzmocnienie pod samozamykacz nawierzchniowy**	<b>50/61,50</b>
elektrozaczep BIRA HARTTE XS wąski z wysłuzgiem (rewersyjny) XS12R-C 12V DC (w tym blacha zaczepowa SPEC-525 i frezowanie pod elektrozaczep)***	<b>250/307,50</b>
elektrozaczep BIRA HARTTE XS wąski z wysłuzgiem (awersyjny) XS12U-C 12V AC/DC (w tym blacha zaczepowa SPEC-525 i frezowanie pod elektrozaczep)***	<b>215/264,45</b>
elektrozaczep BIRA HARTTE XS wąski z wysłuzgiem (awersyjny z wyłącznikiem) XS12UW-C 12V AC/DC (w tym blacha zaczepowa SPEC-525 i frezowanie pod elektrozaczep)***	<b>220/270,60</b>

Istnieje możliwość wykonania ościeżnic o większych zakresach niż maksymalne podane w powyższej tabeli (po konsultacji z Działem Handlowym)

\*ekologiczne farby akrylowe, kolory palet RAL i NCS (oprócz metalicznych) - dopłata wg grup kolorystycznych (str. 280)

\*\*UWAGA! Zalecany wymiar wysokości otworu montażowego powiększony o 16 mm.

\*\*\* do skrzydeł wyposażonych w zamek ECO Schulte GBS 12 - dopłata **+50/61,50**, wymiar szerokości otworu montażowego powiększony o 15 mm

## CENA KOMPLETU = CENA OŚCIEŻNICY VERTIGO + CENA PANELU VERTIGO

PANEL VERTIGO 1 kpl. (2 szt.)

Panele górne VERTIGO mają promień R3 na krawędziach pionowych w wersji LAMISTONE SILKSTONE, UNI MAT PLUS oraz malowanej. Nie dotyczy wersji fornirowanej.

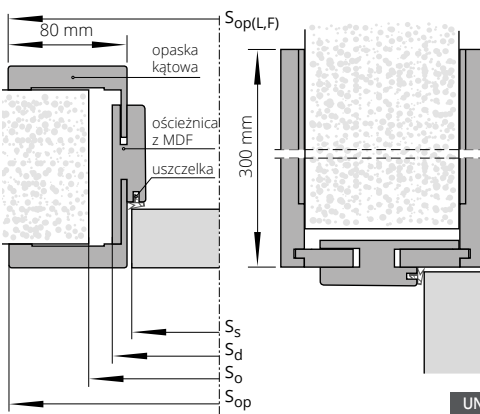

SZEROKOŚĆ	drzwi jednoskrzydłowe						
	typ	S <sub>o</sub>	S <sub>d</sub>	S <sub>s</sub>	S <sub>op</sub>	S <sub>opL</sub>	S <sub>opF</sub>
„60”	690	652	625	793	793	795	
„70”	790	752	725	893	893	895	
„80”	890	852	825	993	993	995	
„90”	990	952	925	1093	1093	1095	
„90 plus”	1015	977	950	1117	1118	1120	

WYSOKOŚĆ	H <sub>o</sub>	H <sub>d</sub>	H <sub>op*</sub>
		2062	2050

\* dot. panelu 300

CENA (zł) **netto**/brutto (VAT 23%)

wysokość paneli	UNI MAT PLUS				FORNIROWANE			
	LAMISTONE CPL	MALOWANE <sup>1*</sup> biały	MALOWANE <sup>2*</sup> szary, beż	BLACK <sup>3</sup> MONO <sup>4</sup>	GRUPA A	GRUPA A jodeka	GRUPA B	GRUPA C, D
	SILKSTONE							
100 mm	208/255,84	327/402,21	427/525,21	527/648,21	358/440,34	466/573,18	377/463,71	410/504,30
200 mm	235/289,05	374/460,02	474/583,02	574/706,02	410/504,30	530/651,90	429/527,67	471/579,33
300 mm	271/333,33	419/515,37	519/638,37	619/761,37	471/579,33	594/730,62	512/629,76	551/677,73
400 mm	309/380,07	476/585,48	576/708,48	676/831,48	521/640,83	679/835,17	563/692,49	612/752,76
500 mm	344/423,12	522/642,06	622/765,06	722/888,06	563/692,49	818/1006,14	612/752,76	663/815,49
600 mm	382/469,86	578/710,94	678/833,94	778/956,94	623/766,29	882/1084,86	676/831,48	734/902,82
700 mm	430/528,90	670/824,10	770/947,10	870/1070,10	734/902,82	952/1170,96	796/979,08	866/1065,18
800 mm	468/575,64	707/869,61	807/992,61	907/1115,61	774/952,02	1027/1263,21	846/1040,58	918/1129,14
900 mm	486/597,78	766/942,18	866/1065,18	966/1188,18	816/1003,68	1092/1343,16	886/1089,78	979/1204,17
1000 mm	522/642,06	809/995,07	909/1118,07	1009/1241,07	866/1065,18	1156/1421,88	937/1152,51	1019/1253,37

S<sub>s</sub> - szerokość skrzydła

S<sub>d</sub> - szerokość drzwi po zewnętrznej stronie ościeżnicy

S<sub>o</sub> - szerokość otworu montażowego

S<sub>op</sub> - wymiar ościeżnicy od strony zawiasowej

S<sub>opL</sub> - wymiar ościeżnicy od strony regulacyjnej dla ościeżnicy laminowanej i malowanej

S<sub>opF</sub> - wymiar ościeżnicy od strony regulacyjnej dla ościeżnicy fornirowanej

H<sub>s</sub> - wysokość skrzydła

H<sub>d</sub> - wysokość drzwi po zewnętrznej stronie ościeżnicy

H<sub>o</sub> - wysokość otworu montażowego

H<sub>op</sub> - wysokość po zewnętrznej stronie opaski



# ościeżnica REGULOWANA SYSTEM REVES



symbol	zakres w mm	ECO TOP	laminowane CPL 0,2	MALOWANE <sup>1*</sup> biały	MALOWANE <sup>2*</sup> szary, beż	BLACK <sup>3</sup> MONO <sup>4</sup>	FORNIROWANE		
			UNI MAT PLUS				HIGH TOP	LAMISTONE CPL	SILKSTONE
ZW1	75-95	1489/1831,47	1566/1926,18	1623/1996,29	1723/2119,29	1823/2242,29	1814/2231,22	2041/2510,43	2281/2805,63
ZW2	95-115	1500/1845,00	1577/1939,71	1636/2012,28	1736/2135,28	1836/2258,28	1829/2249,67	2057/2530,11	2296/2824,08
ZW3	115-135	1513/1860,99	1592/1958,16	1655/2035,65	1755/2158,65	1855/2281,65	1847/2271,81	2079/2557,17	2318/2851,14
ZW4	135-155	1524/1874,52	1604/1972,92	1670/2054,10	1770/2177,10	1870/2300,10	1865/2293,95	2095/2576,85	2336/2873,28
ZW5	155-175	1536/1889,28	1617/1988,91	1685/2072,55	1785/2195,55	1885/2318,55	1883/2316,09	2113/2598,99	2357/2899,11
ZW6	175-195	1548/1904,04	1632/2007,36	1701/2092,23	1801/2215,23	1901/2338,23	1901/2338,23	2134/2624,82	2376/2922,48
ZW7	195-215	1580/1943,40	1663/2045,49	1735/2134,05	1835/2257,05	1935/2380,05	1941/2387,43	2171/2670,33	2417/2972,91
ZW8	215-235	1592/1958,16	1674/2059,02	1751/2153,73	1851/2276,73	1951/2399,73	1955/2404,65	2189/2692,47	2435/2995,05
ZW9	235-255	1604/1972,92	1691/2079,93	1767/2173,41	1867/2296,41	1967/2419,41	1976/2430,48	2211/2719,53	2457/3022,11
ZW10	255-275	1615/1986,45	1704/2095,92	1784/2194,32	1884/2317,32	1984/2440,32	1995/2453,85	2227/2739,21	2475/3044,25
ZW11	275-295	1629/2003,67	1718/2113,14	1800/2214,00	1900/2337,00	2000/2460,00	2024/2489,52	2248/2765,04	2497/3071,31

<sup>1</sup>biały - RAL 9003; <sup>2</sup>szary mat - RAL 7047, beż mat - NCS S 2005 Y50R; <sup>3</sup>czarny - RAL 9005;  
<sup>4</sup>sage mat - NCS S 4010-G50Y, indigo mat - RAL 5011, sky blue mat - RAL 5014

## DOPLĄTY

ościeżnica wyższa o 100 mm	<b>+10%</b>
zmiana koloru zawiasu chrom mat na kolor czarny (RAL 9005) lub biały RAL (9016)	<b>120/147,60 (1 szt.)</b>
opaski łączone pod kątem 45° (brak możliwości łączenia pod kątem 90°)	

\* Kolory palety RAL, NSC (oprócz metalicznych) – dopłata według tabeli kolorystycznej

typ	So	Sd	Ss	SopA	SopB	SopBF	typ	Hd	HopA	HopB	Hs	Ho
„60”	705	676	625	768	818	820	standard	2068	2113	2138	2033	2085
„70”	805	776	725	868	918	920	+50	2118	2163	2188	2083	2135
„80”	905	876	825	968	1018	1020	+100	2168	2213	2238	2133	2185
„90”	1005	976	925	1068	1118	1120	+200	2268	2313	2338	2233	2285
„90 plus”	1030	1001	950	1093	1143	1145	-50	2018	2063	2088	1983	2035
„100”	1105	1076	1025	1168	1218	1220	-100	1968	2013	2038	1933	1985

Tolerancja wymiarów ±1mm

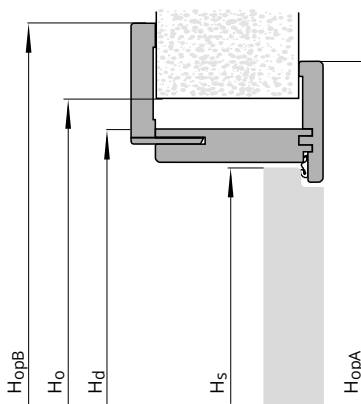
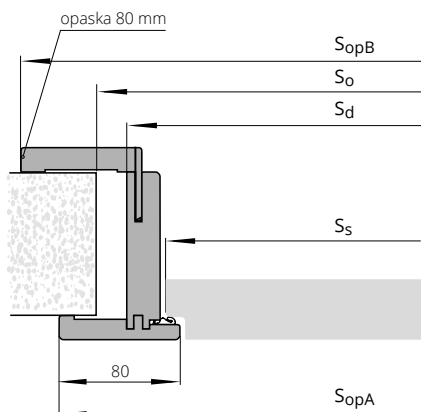

Ss – szerokość skrzydła  
Sd – szerokość drzwi po zewnętrznej stronie ościeżnicy  
So – szerokość otworu montażowego  
SopA – szerokość po zewnętrznej stronie opaski od strony zawiasowej  
SopB – szerokość po zewnętrznej stronie opaski od strony regulacyjnej  
SopBF – wymiar po zewnętrznej stronie ościeżnicy dla drzwi fornirowanych  
  
Hs – wysokość skrzydła  
Hd – wysokość drzwi po zewnętrznej stronie ościeżnicy  
Ho – wysokość otworu montażowego  
HopA – wysokość po wewnętrznej stronie opaski od strony zawiasowej  
HopB – wysokość po wewnętrznej stronie opaski od strony regulacyjnej

CENA (zł) **netto**/brutto (VAT 23%)

SYSTEM odwrótniej przyłgi

# SYSTEM REVES

## odwrótniej przyłgi

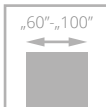

skrzydło w systemie REVES (po lewej), prawe - otwieranie do środka; skrzydło w systemie DUO (po prawej), lewe - otwierane na zewnątrz

Drzwi zbudowane są z **ramiaka drewnianego** obłożonego dwiema płytami HDF. Standardowe wypełnienie stanowi warstwa o strukturze „plastra miodu”. Za dopłatą wypełnienie z płyty wiórowej otworowanej oraz z płyty wiórowej pełnej. Skrzydło REVES dostępne w modelach skłonnych: IMPULS W13, IMPULS W14, ESTATO A01, ESTATO A02, ESPINA W01, CREATO A01, CREATO A02, ESTATO LUX A01, ESTATO LUX A02. Skrzydło REVES dostępne w modelach pełnych (bez przeszkleń): CAMBIO, SIMPLE, SUBLIME, TIARA, VERTIGO, VILANO, MODERN, MODENA, LOFTY, INTER-AMBER, HAPTIC, IMPULS, SONATA, INVERNO, NOSTRE, DECO, ESPINA, DECO LUX, SONATA LUX, ESTATO, CREATO, ESTATO LUX, PALAZZO.

Połączenie systemów DUO i REVES daje nowe możliwości aranżacyjne. Pozwala zachować od strony korytarza identyczny wygląd drzwi, które otwierają się w różnych kierunkach. Powierzchnia skrzydeł w obu systemach licuje się z powierzchnią ościeżnicy, tworząc z nią jedną płaszczyznę. Zawiasy pozostają ukryte, dlatego od strony korytarza nie będzie zauważalna różnica w ich budowie.



zawias kryty DUO, kolor srebrny - system DUO



zawias kryty TE, kolor srebrny - system REVES (odwrótniej przyłgi)

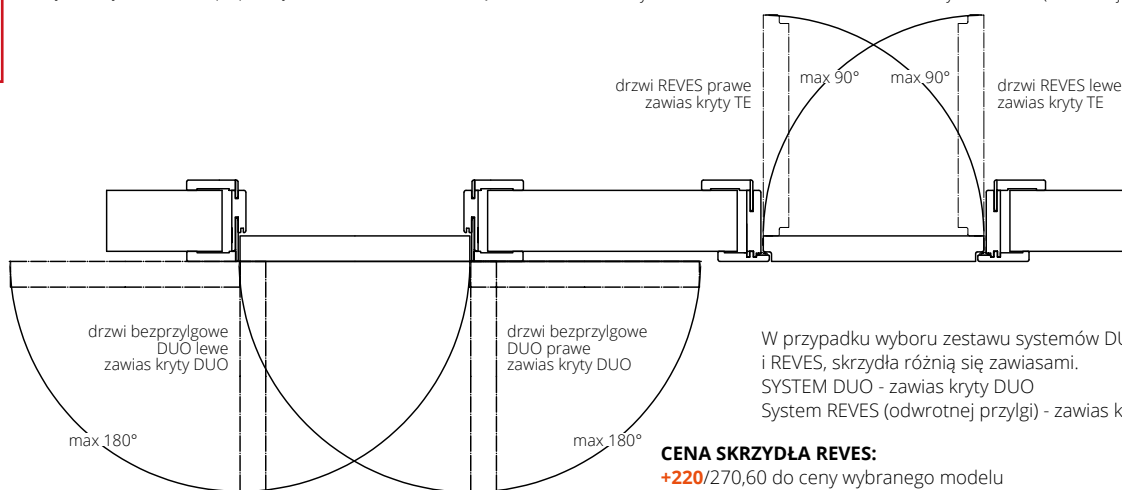

W przypadku wyboru zestawu systemów DUO i REVES, skrzydła różnią się zawiasami.  
SYSTEM DUO - zawias kryty DUO  
System REVES (odwrótniej przyłgi) - zawias kryty TE

### CENA SKRZYDŁA REVES:

**+220/270,60** do ceny wybranego modelu dostępnego w systemie REVES  
Cena ościeżnicy REVES: str. 236

### WYPOSAŻENIE

#### STANDARDOWE

zamek magnetyczny wpuszczany, na klucz (rozstaw 90 mm), na wkładkę (rozstaw 85 mm) lub do blokady łazienkowej (rozstaw 90 mm)

zawiasy: kryty TE kolor chrom satyna („60”-„80” – 2 szt., „90”-„100” – 3 szt.)

opaski łączone pod kątem 45° (brak możliwości łączenia pod kątem 90°)

brak możliwości zastosowania elektrozaczepek

brak możliwości wykonania obrzeża ABS

#### DODATKOWE (za dopłatą)

wypełnienie z płyty wiórowej otworowanej **130/159,90**

wypełnienie z płyty wiórowej pełnej **150/184,50**  
(zalecany trzeci zawias)

**uszczelka opadająca 260/319,80**

trzeci zawias w skrzydle (cena za 1 szt.):

kryty TE dla szer. „60”-„80” **225/276,75**

zmiana koloru zawiasów, zamka str. 266

drzwi wyższe o 50 mm lub 100 mm (wymagany trzeci zawias za dopłatą) **+10%**

drzwi wyższe o 200 mm (wymagany trzeci zawias za dopłatą) Cambio 00, Lofty, Inter Amber A00, Haptic 00, Impuls W01, Deco 00, Deco Lux 00 **+20%**

drzwi niższe o 50 mm lub 100 mm bez dopłaty

maksymalna wysokość drzwi z ościeżnicą REVES - 2268 mm



skrzydło w systemie REVES (po lewej), prawe - otwieranie do środka; skrzydło w systemie DUO (po prawej), lewe - otwierane na zewnątrz



# SYSTEM REGULACJI z MDF do OŚCIEŻNICY METALOWEJ STAŁEJ do drzwi wejściowych



Dedykowany do:  
 Ościeżnicy bezprzylgowej metalowej FD93  
 Ościeżnicy przylgowej metalowej FD12  
 Ościeżnicy stałej metalowej do drzwi RC3, RC3 INVEST  
 Ościeżnicy stałej metalowej do drzwi CERBER PLUS, CERBER PLUS RC2, RC4, RC4EI30

#### KOLORYSTYKA

Ościeżnica stała metalowa FD12, FD93, RC3, Cerber Plus: malowana proszkowo w kolorach RAL  
 Regulacja z MDF: ECO TOP, HIGH TOP, LAMISTONE, SILKSTONE, FORNIROWANE GRUPA A, B, C.



drzwi jednoskrzydłowe			ECO TOP	laminowane CPL 0,2	FORNIROWANE		
				UNI MAT PLUS	GRUPA A	GRUPA B	GRUPA C, D SILKWOOD REALWOOD
symbol	zakres w mm (*)			HIGH TOP			
				LAMISTONE CPL			
			SILKSTONE				
MA1	MB1	175-195	325/399,75	487/599,01	730/897,90	840/1033,20	883/1086,09
MA2	MB2	195-215	325/399,75	487/599,01	730/897,90	840/1033,20	883/1086,09
MA3	MB3	215-235	325/399,75	544/669,12	815/1002,45	932/1146,36	979/1204,17
MA4	MB4	235-255	350/430,50	544/669,12	815/1002,45	932/1146,36	979/1204,17
MA5	MB5	255-275	350/430,50	544/669,12	815/1002,45	932/1146,36	979/1204,17
MA6	MB6	275-295	395/485,85	599/736,77	888/1092,24	1019/1253,37	1070/1316,10
MA7	MB7	295-315	395/485,85	599/736,77	888/1092,24	1019/1253,37	1070/1316,10
MA8	MB8	315-335	395/485,85	599/736,77	888/1092,24	1019/1253,37	1070/1316,10
MA9	MB9	335-355	454/558,42	675/830,25	999/1228,77	1152/1416,96	1210/1488,30
MA10	MB10	355-375	454/558,42	675/830,25	999/1228,77	1152/1416,96	1210/1488,30
MA11	MB11	375-395	454/558,42	675/830,25	999/1228,77	1152/1416,96	1210/1488,30
MA12	MB12	395-415	454/558,42	675/830,25	999/1228,77	1152/1416,96	1210/1488,30

**DOPLĄTY** drzwi dwuskrzydłowe **+50%** CENA (zł) netto/brutto (VAT 23%)

(\*) w zakresie regulacji zawiera się grubość ościeżnicy FD12, CERBER PLUS, RC3, FD93  
 MA: regulacje do FD12, CERBER PLUS, RC3  
 MB: regulacje do FD93

#### SZEROKOŚĆ (Ssp)

moduł	drzwi jednoskrzydłowe							
	FD12		CERBER PLUS CERBER PLUS RC2		RC3 RC3 INVEST		FD93	
	SopA	SopB	SopA	SopB	SopA	SopB	SopA	SopB
„60”	746	786	-	-	-	-	749	786
„70”	846	886	-	-	-	-	849	889
„80”	946	986	946	986	946	986	949	989
„90”	1046	1086	1046	1086	1046	1086	1049	1089
„90” Plus	1056	1096	1056	1096	1066	1106	1074	1114
„100”	1146	1186	1146	1186	1146	1186	1149	1189
„110”	1246	1286	-	-	-	-	1249	1289
A -	109		109		112		109	
HopA	2092		RC3 Invest - 2092		RC4, RC4 EI30 - 2087		HopA - 2112	
HopB	2112		RC3 Invest - 2112		RC4, RC4 EI30 - 2107		HopB - 2132	

SopA - szerokość po zewnętrznej stronie opasek 60 mm  
 SopB - szerokość po zewnętrznej stronie opasek 80 mm  
 HopA - wysokość po zewnętrznej stronie opasek 60 mm  
 HopB - wysokość po zewnętrznej stronie opasek 80 mm

CENA (zł) netto/brutto (VAT 23%)

# KOLORYSTYKA

## OŚCIEŻNICE METALOWE

Standardowa kolorystyka dostępna w standardowej powierzchni wykończenia PÓŁMAT

### KOLORY STANDARD

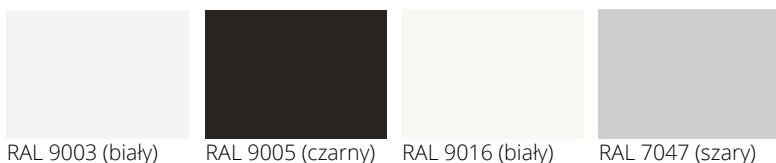

**0S1 RAL 9003** struktura   **0S2 RAL 9005** struktura   **0S0 antracyt** struktura   **0S3 miedź** struktura



TABELA DOPŁAT KOLORYSTYKI RAL  
brak możliwości wykonania ościeżnic w kolorystyce NCS  
dopłata do sztuki ościeżnicy

Grupa kolorystyczna	(1-5 szt.)	(6-10 szt.)	(powyżej 10 szt.)
GRUPA I	+20%	+10%	+5%
GRUPA II	+30%	+20%	+10%
GRUPA III	+35%	+20%	+10%
GRUPA IV	+40%	+25%	+15%
GRUPA V	+60%	+60%	+60%

TABELA DOPŁAT – STRUKTURY

dopłata do ceny podstawowej ościeżnicy metalowej	
system przylgowy	+20%
system bezprzylgowy	+10%
HARMONY w kolorze RAL 9003, RAL 9005	+10%

### PALETA RAL PODZIAŁU KOLORÓW (dotyczy ościeżnic metalowych i aluminiowych)

#### GRUPA I

1000 1001 1002 1011 1013 1015 1019 1020 3009 4001 5000 5001 5004 5005 5007 5008 5009 5010 5011 5013 5014 5017 5019 5020 5021 5022 5023 5024 6000 6003  
6004 6005 6006 6007 6008 6011 6012 6013 6014 6015 6019 6020 6026 6027 6033 6034 7000 7001 7002 7003 7004 7005 7006 7008 7009 7010 7011 7012 7013 7015  
7016 7021 7022 7023 7026 7030 7031 7032 7033 7034 7035 7036 7037 7038 7039 7040 7042 7043 7044 7045 7046 8000 8001 8002 8003 8004 8007 8011 8012 8015  
8017 8019 8022 8023 8024 8025 8028 9001 9002 9010 1024HR 6021HR 9004HR 9005HR

#### GRUPA II

1014 3000 3001 3002 3004 3007 3011 3013 3016 4002 4008 5002 5003 5012 5015 5018 6017 6022 6025 6029 9018 3031HR4005HR4006HR6002HR8008HR

#### GRUPA III

3003 3005 3020 3022 6010 6018 6024 1024HR4004HR4010HR6032HR

#### GRUPA IV

3012 3014 6001 6028 3027HR4003HR4007HR6037HR

#### GRUPA V

1003 1004 1005 1006 1016 1017 1018 1021 1023 1027 1032 1033 1034 1037 2000 2001 2002 2004 2009 2010 2011 2012 3018 1027HR1028HR2003HR2008HR3028HR 9006

Kolorystyka RAL ościeżnic metalowych oraz ościeżnic aluminiowych różni się od kolorystyki RAL skrzydeł drzwiowych malowanych z uwagi na różną technologię aplikacji materiału.

### Kolory laminaty CPL 0,15 i CPL 0,2 POL-SKONE

	CPL 0,15	CPL 0,2	CPL 0,5	CPL 0,7	kolorystyka ościeżnica metalowa
szary jasny	kod 289	kod 222	kod 922	kod 722	RAL 7035
antracyt	kod 531	kod 821	kod 926	kod 726	RAL 7024
czarny	kod 244	kod 844	kod 946	kod 746	RAL 9005
biały	kod 258	kod 820	kod 945	kod 745	RAL 9016
super biały	kod 213	-	-	-	RAL 9003



# ościeżnica STAŁA

# METALOWA DUO SYSTEM POL-SKONE



### UWAGA! W CENIE OŚCIEŻNICY METALOWEJ DUO ZAWIERAJĄ SIĘ ZAWIASY KRYTE DUO

#### DEDYKOWANA DO

Drzwi wewnętrzne lokalowych

Ościeżnica metalowa bezprylgowa przystosowana pod zawiasy kryte DUO, wykonana z blachy o grubości 1,5 mm.

#### KOLORYSTYKA

Ościeżnica malowana farbą proszkową.  
Kolory standard: biały (RAL 9003), czarny (RAL 9005), biały (RAL 9016), szary (RAL 7047), brąz (RAL 8014), grafit (RAL 7024), beż (NCS S 2005 Y50R)  
Pozostałe kolory wg palet RAL dostępne za dopłatą - wg tabeli dopłat (str. 239)



symbol	zakres w mm	drzwi jednoskrzydłowe			drzwi dwuskrzydłowe		
		„60”±„80”	„90”	„100”±„110”	„60”+„70”, „60”+„80”, „70”+„70”, „70”+„80”	„90”+„60”	„160”-„200”
FD93	101	1037/1275,51	1153/1418,19	1286/1581,78	1614/1985,22	1851/2276,73	2175/2675,25
ilość zawiasów krytych		2 szt.	3 szt.	3 szt.	4 szt.	6 szt.	6 szt.

#### AKCESORIA I WYPOSAŻENIE (za dopłatą)

ościeżnica krótsza o 50 mm lub 100 mm	+10%
ościeżnica wyższa o 50 mm	+5%
ościeżnica wyższa o 100 mm	+10%
ościeżnica wyższa o 150 mm	+15%
ościeżnica wyższa o 200 mm	+20%
wzmocnienie pod samozamykacz nawierzchniowy	25/30,75
wzmocnienie pod samozamykacz kryty GEZE BOXER 2-4; ITS 96 2-4	50/61,50
zawias DUO do ościeżnicy metalowej (kryty) - 1 szt.	110/135,30
elektrozaczep BIRA z wyślizgiem (rewersyjny) F12R-C (12V DC) (w tym blacha zaczepowa SPEC-727 i przystosowanie pod elektrozaczep)*	310/381,30
elektrozaczep BIRA z wyślizgiem (awersyjny) F12U-C (12V AC/DC) (w tym blacha zaczepowa SPEC-727 i przystosowanie pod elektrozaczep)*	270/332,10
kontaktron MC 250 wpuszczany	53/65,19
kołnierz montażowy MC200-S19 do kontaktronu (kolor biały) (do ościeżnic metalowych)	30/36,90

\*do skrzydeł wyposażonych w zamek ECO Schulte GBS 12 dopłata + 50/61,50

W przypadku ościeżnic wyposażonych w elektrozaczep konieczność zwiększenia szerokości otworu montażowego dodatkowo o 5 mm.

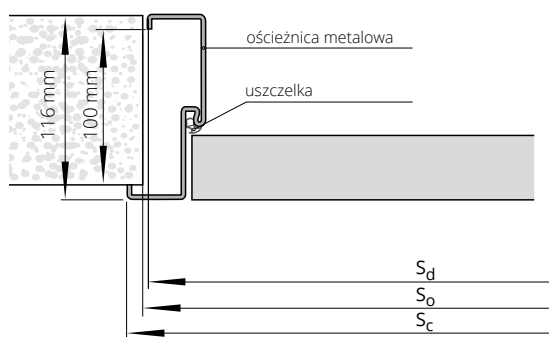

Sd - szerokość drzwi po zewnętrznej stronie ościeżnicy  
So - szerokość otworu montażowego  
Sc - szerokość całkowita ościeżnicy

Hd - wysokość drzwi po zewnętrznej stronie ościeżnicy  
Ho - wysokość otworu montażowego  
Hc - wysokość całkowita ościeżnicy

#### SZEROKOŚĆ

typ	drzwi jednoskrzydłowe			drzwi dwuskrzydłowe			
	S <sub>o</sub>	S <sub>d</sub>	S <sub>c</sub>	typ	S <sub>o</sub>	S <sub>d</sub>	S <sub>c</sub>
„60”	685	675	701	„120”	1300	1290	1316
„70”	785	775	801	„130”	1400	1390	1416
„80”	885	875	901	„140”	1500	1490	1516
„90”	985	975	1001	„150”	1600	1590	1616
„90”plus	1010	1000	1026	„160”	1700	1690	1716
„100”	1085	1075	1101	„170”	1800	1790	1816
„110”	1185	1175	1201	„180”	1900	1890	1916
				„190”	2000	1990	2016
				„200”	2100	2090	2116

#### WYSOKOŚĆ

H <sub>o</sub>	H <sub>c</sub>	H <sub>d</sub>
2060	2068	2055





# ościeżnica STAŁA METALOWA SYSTEM POL-SKONE

## DEDYKOWANA DO

Drzwi wewnętrzzłokalowych

Ościeżnice metalowe w zależności od typu wykonane z blachy o grubości:  
FD14 - grubość 1,5 mm  
FD12 - grubość 1,5 mm

## KOLORYSTYKA

Ościeżnica malowana farbą proszkową.  
Kolory standard: biały (RAL 9003), czarny (RAL 9005), biały (RAL 9016), szary (RAL 7047), brąz (RAL 8014), grafit (RAL 7024), beż (NCS S 2005 Y50R)  
Pozostałe kolory wg palet RAL dostępne za dopłatą - wg tabeli dopłat (str. 239)

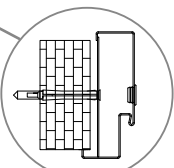
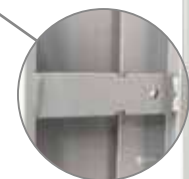
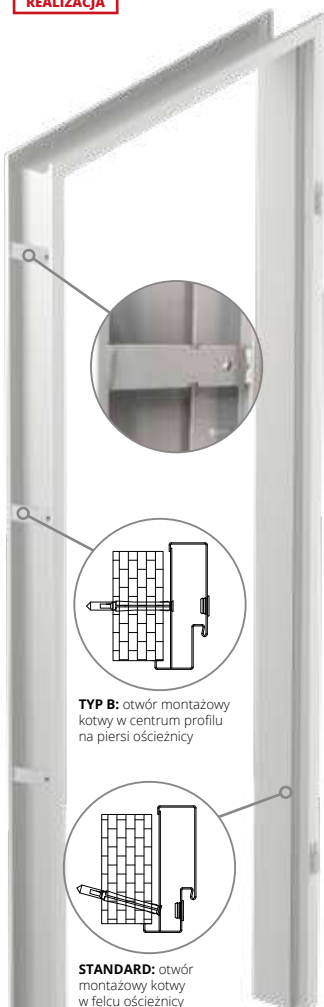

**TYP B:** otwór montażowy kotwy w centrum profilu na pierś ościeżnicy

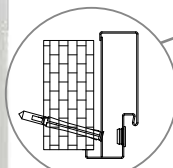

**STANDARD:** otwór montażowy kotwy w felcu ościeżnicy

## AKCESORIA I WYPOSAŻENIE (za dopłatą)

\* możliwość zamówienia otworów montażowych na powierzchni ościeżnicy

	drzwi jednoskrzydłowe		drzwi dwuskrzydłowe	
typ ościeżnicy	„60”±„90”	„100”±„120”	„120”±„150”	„160”±„200”
FD14 mała	460/565,80	495/608,85	607/746,61	831/1022,13
FD12 duża*	527/648,21	578/710,94	686/843,78	913/1122,99
ościeżnica krótsza o 50 mm lub 100 mm				<b>+10%</b>
ościeżnica wyższa o 50 mm				<b>+5%</b>
ościeżnica wyższa o 100 mm				<b>+10%</b>
ościeżnica wyższa o 150 mm				<b>+15%</b>
ościeżnica wyższa o 200 mm				<b>+20%</b>
próg ze stali nierdzewnej do ościeżnicy FD12 - 1 szt.				170/209,10
wzmocnienie pod samozamykacz nawierzchniowy				25/30,75
dotychczasowy zawias typ M do ościeżnicy metalowej (szer. „60”-„80”) - 1 szt.				17/20,91
zamiana zawiasu na typ T do ościeżnicy metalowej (szer. „60”-„80”) - 1 szt.				30/36,90
elektrozaczep awersyjny BIRA F12U (12V AC/DC) w tym blacha zaczepowa i przystosowanie pod elektrozaczep				270/332,10
elektrozaczep rewersyjny BIRA F12R (12V DC) w tym blacha zaczepowa i przystosowanie pod elektrozaczep				300/369,00
kontaktron MC 250 wpuszczany				53/65,19
kołnierz montażowy MC200-S19 do kontaktronu (kolor biały) (do ościeżnic metalowych)				30/36,90

W skrzydłach wewnętrzzłokalowych POL-SKONE z ościeżnicą metalową i samozamykaczem stosowane są standardowo zawiasy typ T („60” - „80” - 3 szt., „90” - „120” - 4 szt.)

## Konieczność podkucia otworu w ścianie pod puszkę osłonową.

Sd – szerokość drzwi po zewnętrznej stronie ościeżnicy  
So – szerokość otworu montażowego  
Sc – szerokość całkowita ościeżnicy

Hd – wysokość drzwi po zewnętrznej stronie ościeżnicy  
Ho – wysokość otworu montażowego  
Hc – wysokość całkowita ościeżnicy

### SZEROKOŚĆ FD14

	drzwi jednoskrzydłowe				drzwi dwuskrzydłowe			
typ	S <sub>o</sub>	S <sub>d</sub>	S <sub>c</sub>	typ	S <sub>o</sub>	S <sub>d</sub>	S <sub>c</sub>	
„60”	673	633	697	„120”	1307	1267	1331	
„70”	773	733	797	„130”	1407	1367	1431	
„80”	873	833	897	„140”	1507	1467	1531	
„90”	973	933	997	„150”	1607	1567	1631	
„90”plus	983	943	1007	„160”	1707	1667	1731	
„100”	1073	1033	1097	„170”	1807	1767	1831	
„110”	1173	1133	1197	„180”	1907	1867	1931	
„120”	1273	1233	1297	„190”	2007	1967	2031	
				„200”	2107	2067	2131	

### WYSOKOŚĆ

	H <sub>d</sub>	H <sub>o</sub>	H <sub>c</sub>
	2036	2046	2068

### SZEROKOŚĆ FD12

	drzwi jednoskrzydłowe				drzwi dwuskrzydłowe			
typ	S <sub>o</sub>	S <sub>d</sub>	S <sub>c</sub>	typ	S <sub>o</sub>	S <sub>d</sub>	S <sub>c</sub>	
„60”	681	671	697	„120”	1315	1305	1331	
„70”	781	771	797	„130”	1415	1405	1431	
„80”	881	871	897	„140”	1515	1505	1531	
„90”	981	971	997	„150”	1615	1605	1631	
„90”plus	991	981	1007	„160”	1715	1705	1731	
„100”	1081	1071	1097	„170”	1815	1805	1831	
„110”	1181	1171	1197	„180”	1915	1905	1931	
„120”	1281	1271	1297	„190”	2015	2005	2031	
				„200”	2115	2105	2131	

### WYSOKOŚĆ

	H <sub>d</sub>	H <sub>o</sub>	H <sub>c</sub>
	2055	2060	2068

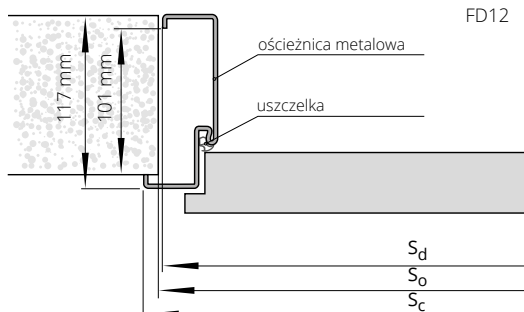
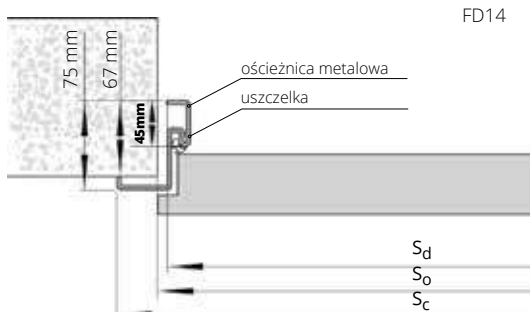

W przypadku ościeżnic wyposażonych w elektrozaczep konieczność zwiększenia szerokości otworu montażowego dodatkowo o 5 mm.



# ościeżnica REGULOWANA METALOWA DUO SYSTEM POL-SKONE

**UWAGA! W CENIE OŚCIEŻNICY METALOWEJ DUO ZAWIERAJĄ SIĘ ZAWIASY KRYTE DUO**

**DEDYKOWANA DO**

Drzwi wewnętrzne lokalowych

Ościeżnica metalowa bezprylgowa przystosowana pod zawiasy kryte DUO. Ościeżnica wykonana z blachy o grubości 1,5 mm.

**KOLORYSTYKA**

Ościeżnica malowana farbą proszkową. Kolory standard: biały (RAL 9003), czarny (RAL 9005), biały (RAL 9016), szary (RAL 7047), brąz (RAL 8014), grafit (RAL 7024), beż (NCS S 2005 Y50R). Pozostałe kolory wg palet RAL dostępne za dopłatą - wg tabeli dopłat (str. 239)



symbol	zakres w mm	drzwi jednoskrzydłowe			drzwi dwuskrzydłowe		
		„60” - „80”	„90”	„100” - „110”	„60”+„60”, „60”+„70”, „60”+„80”, „70”+„70”, „70”+„80”	„90”+„60”	„160”-„200”
F71	110-140	1377/1693,71	1504/1849,92	1740/2140,20	2138/2629,74	2392/2942,16	2789/3430,47
F72	140-170	1441/1772,43	1568/1928,64	1808/2223,84	2203/2709,69	2454/3018,42	2850/3505,50
F73	170-200	1508/1854,84	1634/2009,82	1861/2289,03	2266/2787,18	2517/3095,91	2915/3585,45
F74	200-230	1570/1931,10	1693/2082,39	1933/2377,59	2330/2865,90	2582/3175,86	2964/3645,72
F75	230-260	1633/2008,59	1758/2162,34	2059/2532,57	2392/2942,16	2645/3253,35	2979/3664,17
F76	260-290	1785/2195,55	1822/2241,06	2123/2611,29	2507/3083,61	2759/3393,57	3105/3819,15
F77	290-320	1806/2221,38	1932/2376,36	2186/2688,78	2521/3100,83	2773/3410,79	3171/3900,33
F78	320-350	1822/2241,06	1949/2397,27	2251/2768,73	2582/3175,86	2834/3485,82	3231/3974,13
F79	350-380	1888/2322,24	2015/2478,45	2314/2846,22	2647/3255,81	2900/3567,00	3295/4052,85
ilość zawiasów krytych		2 szt.	3 szt.	3 szt.	4 szt.	6 szt.	6 szt.

**UWAGA! W cenę wliczone zawiasy DUO do ościeżnicy metalowej.**

**AKCESORIA I WYPOSAŻENIE (za dopłatą)**

ościeżnica krótsza o 50 mm lub 100 mm	+10%
ościeżnica wyższa o 50 mm	+5%
ościeżnica wyższa o 100 mm	+10%
ościeżnica wyższa o 150 mm	+15%
ościeżnica wyższa o 200 mm	+20%
wzmocnienie pod samozamykacz nawierzchniowy	25/30,75
zawias DUO do ościeżnicy metalowej (kryty) - 1 szt.	110/135,30
elektrozaczep BIRA z wysłizgiem (rewersyjny) F12R-C (12V DC) (w tym blacha zaczeпова SPEC-727 i przystosowanie pod elektrozaczep)*	310/381,30
elektrozaczep BIRA z wysłizgiem (awersyjny) F12U-C (12V AC/DC) (w tym blacha zaczeпова SPEC-727 i przystosowanie pod elektrozaczep)*	270/332,10
dotatkowa regulacja ZOZ do ościeżnicy regulowanej bezprylgowej (zwiększenie zakresu szerokości muru 650 mm)	390/479,70
kontaktron MC 250 wpuszczany	53/65,19
kolierz montażowy MC200-S19 do kontaktronu (kolor biały) (do ościeżnic metalowych)	30/36,90

\*do skrzydeł wyposażonych w zamek ECO Schulte GBS 12 dopłata + 50/61,50

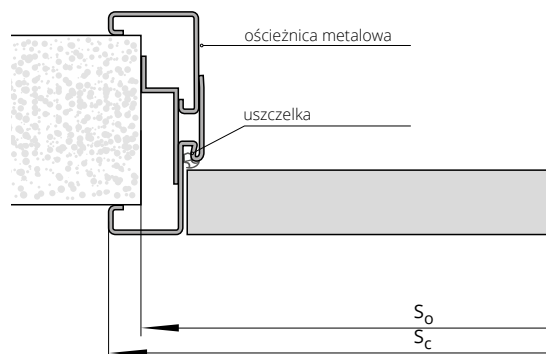

**SZEROKOŚĆ**

typ	drzwi jednoskrzydłowe		drzwi dwuskrzydłowe		
	S <sub>c</sub>	S <sub>0</sub>	S <sub>c</sub>	S <sub>0</sub>	
„60”	721	693	„120”	1336	1308
„70”	821	793	„130”	1436	1408
„80”	921	893	„140”	1536	1508
„90”	1021	993	„150”	1636	1608
„90”plus	1046	1018	„160”	1736	1708
„100”	1121	1093	„170”	1836	1808
„110”	1221	1193	„180”	1936	1908
			„190”	2036	2008
			„200”	2136	2108

**WYSOKOŚĆ**

H <sub>0</sub>	H <sub>c</sub>
2065	2078

So – szerokość otworu montażowego  
Sc – szerokość całkowita ościeżnicy

Ho – wysokość otworu montażowego  
Hc – wysokość całkowita ościeżnicy

CENA (zł) **netto**/brutto (VAT 23%)



# ościeżnica REGULOWANA METALOWA SYSTEM POL-SKONE



#### DEDYKOWANA DO

Drzwi wewnątrzlokalowych

Ościeżnica wykonana z blachy o grubości 1,5 mm.

#### KOLORYSTYKA

Ościeżnica malowana farbą proszkową.  
Kolory standard: biały (RAL 9003), czarny (RAL 9005), biały (RAL 9016), szary (RAL 7047), brąz (RAL 8014), grafit (RAL 7024), beż (NCS S 2005 Y50R)  
Pozostałe kolory wg palet RAL dostępne za dopłatą - wg tabeli dopłat (str. 239)



symbol	zakres mm	drzwi jednoskrzydłowe		drzwi dwuskrzydłowe	
		„60”÷„90”	„100”÷„120”	„120”÷„150”	„160”÷„200”
ZO1	95-125	<b>914</b> /1124,22	<b>1051</b> /1292,73	<b>1233</b> /1516,59	<b>1447</b> /1779,81
ZO2	125-155	<b>976</b> /1200,48	<b>1118</b> /1375,14	<b>1296</b> /1594,08	<b>1514</b> /1862,22
ZO3	155-185	<b>1042</b> /1281,66	<b>1182</b> /1453,86	<b>1359</b> /1671,57	<b>1577</b> /1939,71
ZO4	185-215	<b>1105</b> /1359,15	<b>1245</b> /1531,35	<b>1423</b> /1750,29	<b>1639</b> /2015,97
ZO5	215-245	<b>1165</b> /1432,95	<b>1305</b> /1605,15	<b>1487</b> /1829,01	<b>1702</b> /2093,46
ZO6	245-275	<b>1233</b> /1516,59	<b>1370</b> /1685,10	<b>1550</b> /1906,50	<b>1769</b> /2175,87
ZO7	275-305	<b>1296</b> /1594,08	<b>1433</b> /1762,59	<b>1614</b> /1985,22	<b>1831</b> /2252,13
ZO8	305-335	<b>1359</b> /1671,57	<b>1498</b> /1842,54	<b>1676</b> /2061,48	<b>1894</b> /2329,62
ZO9	335-365	<b>1423</b> /1750,29	<b>1563</b> /1922,49	<b>1739</b> /2138,97	<b>1960</b> /2410,80

#### AKCESORIA I WYPOSAŻENIE (za dopłatą)

ościeżnica krótsza o 50 mm lub 100 mm	<b>+10%</b>
ościeżnica wyższa o 50 mm	<b>+5%</b>
ościeżnica wyższa o 100 mm	<b>+10%</b>
ościeżnica wyższa o 150 mm	<b>+15%</b>
ościeżnica wyższa o 200 mm	<b>+20%</b>
wzmocnienie pod samozamykacz nawierzchniowy	<b>25/30,75</b>
dotychczasowy zawias M do ościeżnicy metalowej (szer. „60”÷„80”) - 1 szt.	<b>17/20,91</b>
zamiana zawiasu na typ T do ościeżnicy metalowej (szer. „60”÷„80”) - 1 szt.	<b>30/36,90</b>
elektrozaczep awersyjny BIRA F12U (12V AC/DC) w tym blacha zaczeppowa i przystosowanie pod elektrozaczep	<b>270/332,10</b>
elektrozaczep rewersyjny BIRA F12R (12V DC) w tym blacha zaczeppowa i przystosowanie pod elektrozaczep	<b>300/369,00</b>
dotychczasowa regulacja ZO do ościeżnicy regulowanej przylgowej (zwiększenie zakresu szerokości muru 635 mm)	<b>390/479,70</b>
kontaktron MC 250 wpuszczany	<b>53/65,19</b>
kolnierz montażowy MC200-S19 do kontaktronu (kolor biały) (do ościeżnic metalowych)	<b>30/36,90</b>

W skrzydłach wewnątrzlokalowych POL-SKONE z ościeżnicą metalową i samozamykaczem stosowane są standardowo zawiasy typ T („60” - „80” - 3 szt., „90” - „120” - 4 szt.)

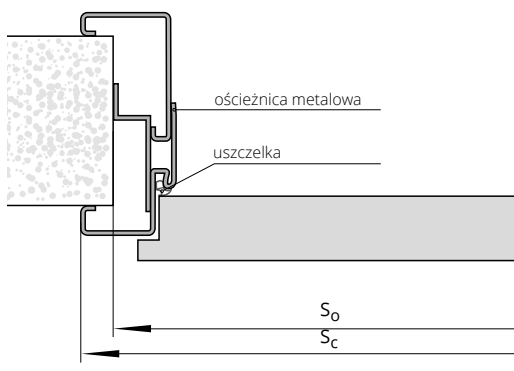

#### SZEROKOŚĆ

typ	drzwi jednoskrzydłowe				drzwi dwuskrzydłowe				
	S <sub>0</sub>	S <sub>c</sub>	H <sub>0</sub>	H <sub>c</sub>	typ	S <sub>0</sub>	S <sub>c</sub>	H <sub>0</sub>	H <sub>c</sub>
„60”	690	717	2065	2078	„120”	1325	1351	2065	2078
„70”	790	817			„130”	1425	1451		
„80”	890	917			„140”	1525	1551		
„90”	990	1017			„150”	1625	1651		
„90” plus	1000	1027			„160”	1725	1751		
„100”	1090	1117			„170”	1825	1851		
„110”	1190	1217			„180”	1925	1951		
„120”	1290	1317			„190”	2025	2051		
					„200”	2125	2151		



# ościeżnica **STAŁA**

## METALOWA DIAGONAL SYSTEM POL-SKONE



### DEDYKOWANA DO

Drzwi wewnątrzlokalowych

Ościeżnica wykonana z blachy o grubości 1,5 mm.

### KOLORYSTYKA

Ościeżnica malowana farbą proszkową.  
Kolory standard: biały (RAL 9003), czarny (RAL 9005), biały (RAL 9016), szary (RAL 7047), brąz (RAL 8014), grafit (RAL 7024), beż (NCS S 2005 Y50R)  
Pozostałe kolory wg palet RAL dostępne za dopłatą - wg tabeli dopłat (str. 239)



drzwi jednoskrzydłowe		drzwi dwuskrzydłowe	
„60”÷„90”	„100”÷„120”	„120”÷„150”	„160”÷„200”
<b>587</b> /722,01	<b>640</b> /787,20	<b>764</b> /939,72	<b>1016</b> /1249,68

FD15 grubość blachy 1,5 mm

### AKCESORIA I WYPOSAŻENIE (za dopłatą)

ościeżnica krótsza o 50 mm lub 100 mm	<b>+10%</b>
ościeżnica wyższa o 50 mm	<b>+5%</b>
ościeżnica wyższa o 100 mm	<b>+10%</b>
ościeżnica wyższa o 150 mm	<b>+15%</b>
ościeżnica wyższa o 200 mm	<b>+20%</b>
wzmocnienie pod samozamykacz nawierzchniowy	<b>25/30,75</b>
dodatkowy zawias typ M do ościeżnicy metalowej (szer. „60”-„80”) - 1 szt.	<b>17/20,91</b>
zamiana zawiasu na typ T do ościeżnicy metalowej (szer. „60”-„80”) - 1 szt.	<b>30/36,90</b>
elektrozaczep awersyjny BIRA F12U (12V AC/DC) w tym blacha zaczepowa i przystosowanie pod elektrozaczep	<b>270/332,10</b>
elektrozaczep rewersyjny BIRA F12R (12V DC) w tym blacha zaczepowa i przystosowanie pod elektrozaczep	<b>300/369,00</b>
kontaktron MC 250 wpuszczany	<b>53/65,19</b>
kołnierz montażowy MC200-S19 do kontaktronu (kolor biały) (do ościeżnic metalowych)	<b>30/36,90</b>

W skrzydłach wewnątrzlokalowych POL-SKONE z ościeżnicą metalową i samozamykaczem stosowane są standardowo zawiasy typ T („60” - „80” - 3 szt., „90” - „120” - 4 szt.)

Ościeżnica wykonana z najwyższej jakości blachy stalowej o grubości 1,5 mm.

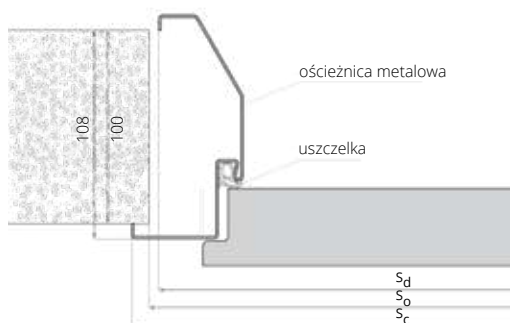

### SZEROKOŚĆ

drzwi jednoskrzydłowe			drzwi dwuskrzydłowe				
typ	So	Sd	Sc	typ	So	Sd	Sc
„60”	700	691	717	„120”	1335	1325	1351
„70”	800	791	817	„130”	1435	1425	1451
„80”	900	891	917	„140”	1535	1525	1551
„90”	1000	991	1017	„150”	1635	1625	1651
„90” plus	1010	1001	1027	„160”	1735	1725	1751
„100”	1100	1091	1117	„170”	1835	1825	1851
„110”	1200	1191	1217	„180”	1935	1925	1951
„120”	1300	1291	1317	„190”	2035	2025	2051
				„200”	2135	2125	2151
WYSOKOŚĆ					Ho	Hc	Hd
					2069	2078	2065

So – szerokość otworu montażowego  
Sc – szerokość całkowita ościeżnicy  
Sd – szerokość po wewnętrznej stronie ościeżnicy

Ho – wysokość otworu montażowego  
Hd – wysokość po zewnętrznej stronie ościeżnicy  
Hc – wysokość całkowita ościeżnicy

CENA (zł) **netto**/brutto (VAT 23%)



# ościeżnica REGULOWANA METALOWA DIAGONAL SYSTEM POL-SKONE



W skrzydłach wewnątrzlokalowych POL-SKONE z ościeżnicą metalową i samozamykaczem stosowane są standardowo zawiasy typ T („60” - „80” - 3 szt., „90” - „120” - 4 szt.)

#### DEDYKOWANA DO

Drzwi wewnątrzlokalowych

#### KOLORYSTYKA

Ościeżnica malowana farbą proszkową.  
Kolory standard: biały (RAL 9003), czarny (RAL 9005), biały (RAL 9016), szary (RAL 7047), brąz (RAL 8014), grafit (RAL 7024), beż (NCS S 2005 Y50R)  
Pozostałe kolory wg palet RAL dostępne za dopłatą - wg tabeli dopłat (str. 239)



symbol	zakres w mm	drzwi jednoskrzydłowe		drzwi dwuskrzydłowe	
		„60”±„90”	„100” ± „120”	„120”±„150”	„160”±„200”
D01	125-155	<b>1082</b> /1330,86	<b>1240</b> /1525,20	<b>1461</b> /1797,03	<b>1735</b> /2134,05
D02	155-185	<b>1147</b> /1410,81	<b>1313</b> /1614,99	<b>1545</b> /1900,35	<b>1828</b> /2248,44
D03	185-215	<b>1210</b> /1488,30	<b>1387</b> /1706,01	<b>1629</b> /2003,67	<b>1933</b> /2377,59
D04	215-245	<b>1271</b> /1563,33	<b>1461</b> /1797,03	<b>1713</b> /2106,99	<b>2038</b> /2506,74
D05	245-275	<b>1334</b> /1640,82	<b>1535</b> /1888,05	<b>1796</b> /2209,08	<b>2133</b> /2623,59
D06	275-305	<b>1397</b> /1718,31	<b>1608</b> /1977,84	<b>1891</b> /2325,93	<b>2238</b> /2752,74
D07	305-335	<b>1461</b> /1797,03	<b>1680</b> /2066,40	<b>1975</b> /2429,25	<b>2333</b> /2869,59
D08	335-365	<b>1524</b> /1874,52	<b>1755</b> /2158,65	<b>2059</b> /2532,57	<b>2439</b> /2999,97

#### AKCESORIA I WYPOSAŻENIE (za dopłatą)

ościeżnica krótsza o 50 mm lub 100 mm	<b>+10%</b>
ościeżnica wyższa o 50 mm	<b>+5%</b>
ościeżnica wyższa o 100 mm	<b>+10%</b>
ościeżnica wyższa o 150 mm	<b>+15%</b>
ościeżnica wyższa o 200 mm	<b>+20%</b>
wzmocnienie pod samozamykacz nawierzchniowy	<b>25/30,75</b>
dotychczasowy zawias typ M do ościeżnicy metalowej (szer. „60”-„80”) - 1 szt.	<b>17/20,91</b>
zamiana zawiasu na typ T do ościeżnicy metalowej (szer. „60”-„80”) - 1 szt.	<b>30/36,90</b>
elektrozaczep awersyjny BIRA F12U (12V AC/DC) w tym blacha zaczepowa i przystosowanie pod elektrozaczep	<b>270/332,10</b>
elektrozaczep rewersyjny BIRA F12R (12V DC) w tym blacha zaczepowa i przystosowanie pod elektrozaczep	<b>300/369,00</b>
kontaktron MC 250 wpuszczany	<b>53/65,19</b>
kołnierz montażowy MC200-S19 do kontaktronu (kolor biały) (do ościeżnic metalowych)	<b>30/36,90</b>

Ościeżnica wykonana z najwyższej jakości blachy stalowej o grubości 1,5 mm.



#### SZEROKOŚĆ

drzwi jednoskrzydłowe					drzwi dwuskrzydłowe				
typ	So	Sc	Ho	Hc	typ	So	Sc	Ho	Hc
„60”	690	717	2065	2078	„120”	1325	1351	2065	2078
„70”	790	817			„130”	1425	1451		
„80”	890	917			„140”	1525	1551		
„90”	990	1017			„150”	1625	1651		
„90” plus	1000	1027			„160”	1725	1751		
„100”	1090	1117			„170”	1825	1851		
„110”	1190	1217			„180”	1925	1951		
„120”	1290	1317			„190”	2025	2051		
					„200”	2125	2151		

So - szerokość otworu montażowego  
Sc - szerokość całkowita ościeżnicy

Ho - wysokość otworu montażowego  
Hc - wysokość całkowita ościeżnicy



# ościeżnica **STAŁA** METALOWA **LUMEN**



**DEDYKOWANA DO**  
tafli szklanej LUMEN

Ościeżnica wykonana z blachy o grubości 1,5 mm.

**KOLORYSTYKA**

Ościeżnica malowana farbą proszkową.  
Kolory standard: biały (RAL 9003), czarny (RAL 9005), biały (RAL 9016), szary (RAL 7047), brąz (RAL 8014), grafit (RAL 7024), beż (NCS S 2005 Y50R)  
Pozostałe kolory wg palet RAL dostępne za dopłatą - wg tabeli dopłat (str. 239)

	drzwi jednoskrzydłowe
typ ościeżnicy	„60”±„90”
FD12 LUMEN	<b>527/648,21</b>

**AKCESORIA  
I WYPOSAŻENIE**  
(za dopłatą)

elektrozaczep awersyjny BIRA F12U (12V AC/DC) w tym blacha zaczepowa i przystosowanie pod elektrozaczep	<b>270/332,10</b>
elektrozaczep rewersyjny BIRA F12R (12V DC) w tym blacha zaczepowa i przystosowanie pod elektrozaczep	<b>300/369,00</b>

W przypadku ościeżnic wyposażonych w elektrozaczep konieczne jest zwiększenie otworu montażowego dodatkowo o 5 mm.

FD12 LUMEN

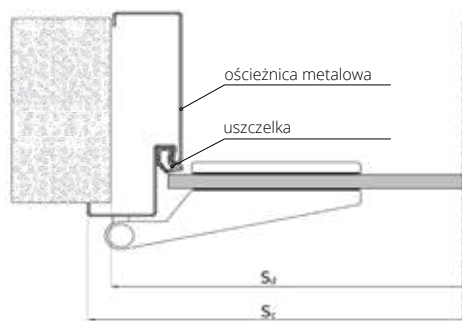

SZEROKOŚĆ FD12 LUMEN

	drzwi jednoskrzydłowe			
typ	S <sub>0</sub>	S <sub>d</sub>	S <sub>c</sub>	S <sub>s</sub>
„60”	681	671	697	617
„70”	781	771	797	717
„80”	881	871	897	817
„90”	981	971	997	917

WYSOKOŚĆ	H <sub>d</sub>	H <sub>0</sub>	H <sub>c</sub>	H <sub>s</sub>
	2055	2060	2068	2016

S<sub>d</sub> - szerokość drzwi po zewnętrznej stronie ościeżnicy  
S<sub>0</sub> - szerokość otworu montażowego  
S<sub>c</sub> - szerokość całkowita ościeżnicy  
S<sub>s</sub> - szerokość skrzydła

H<sub>d</sub> - wysokość drzwi po zewnętrznej stronie ościeżnicy  
H<sub>0</sub> - wysokość otworu montażowego  
H<sub>c</sub> - wysokość całkowita ościeżnicy  
H<sub>s</sub> - wysokość skrzydła



# ościeżnica REGULOWANA METALOWA LUMEN



#### DEDYKOWANA DO

tafli szklanej LUMEN

Ościeżnica wykonana z blachy o grubości 1,5 mm.

#### KOLORYSTYKA

Ościeżnica malowana farbą proszkową.

Kolory standard: biały (RAL 9003), czarny (RAL 9005), biały (RAL 9016), szary (RAL 7047), brąz (RAL 8014), grafit (RAL 7024), beż (NCS S 2005 Y50R)

Pozostałe kolory wg palet RAL dostępne za dopłatą - wg tabeli dopłat (str. 239)



symbol	zakres mm	drzwi jednoskrzydłowe „60”±, „90”
ZO1	95-125	<b>968</b> /1190,64
ZO2	125-155	<b>976</b> /1200,48
ZO3	155-185	<b>1042</b> /1281,66
ZO4	185-215	<b>1105</b> /1359,15
ZO5	215-245	<b>1165</b> /1432,95
ZO6	245-275	<b>1233</b> /1516,59
ZO7	275-305	<b>1296</b> /1594,08
ZO8	305-335	<b>1359</b> /1671,57
ZO9	335-365	<b>1423</b> /1750,29

#### AKCESORIA I WYPOSAŻENIE (za dopłatą)

dodatkowa regulacja ZOx do ościeżnicy regulowanej przylgowej (zwiększenie zakresu szerokości muru 635 mm)	<b>390</b> /479,70
elektrozaczep awersyjny BIRA F12U (12V AC/DC) w tym blacha zaczepowa i przystosowanie pod elektrozaczep	<b>270</b> /332,10
elektrozaczep rewersyjny BIRA F12R (12V DC) w tym blacha zaczepowa i przystosowanie pod elektrozaczep	<b>300</b> /369,00

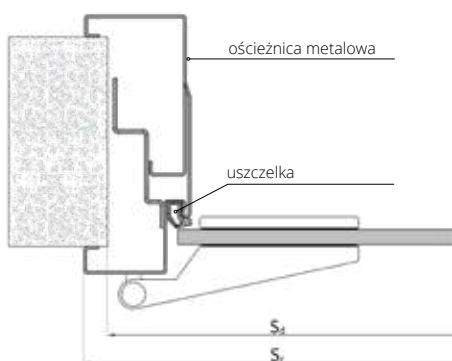

#### SZEROKOŚĆ FD61 LUMEN

typ	drzwi jednoskrzydłowe			
	S <sub>O</sub>	S <sub>D</sub>	S <sub>C</sub>	S <sub>S</sub>
„60”	690	685	717	617
„70”	790	785	817	717
„80”	890	885	917	817
„90”	990	985	1017	917

WYSOKOŚĆ	H <sub>D</sub>	H <sub>O</sub>	H <sub>C</sub>	H <sub>S</sub>
	2062	2065	2078	2016

S<sub>D</sub> - szerokość drzwi po zewnętrznej stronie ościeżnicy  
S<sub>O</sub> - szerokość otworu montażowego  
S<sub>C</sub> - szerokość całkowita ościeżnicy  
S<sub>S</sub> - szerokość skrzydła

H<sub>D</sub> - wysokość drzwi po zewnętrznej stronie ościeżnicy  
H<sub>O</sub> - wysokość otworu montażowego  
H<sub>C</sub> - wysokość całkowita ościeżnicy  
H<sub>S</sub> - wysokość skrzydła

# TUNELE / ZABUDOWA MURU

OŚCIEŻNICA TUNELOWA VERTIGO

NOWA GRUBOŚĆ PANELU, NOWY SYSTEM ŁĄCZENIA

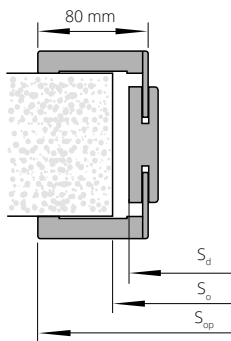

SZEROKOŚĆ

typ	S <sub>d</sub>	S <sub>o</sub>	S <sub>opL</sub>	S <sub>opF</sub>
„60”	652	680	793	795
„70”	752	780	893	895
„80”	852	880	993	995
„90”	952	980	1093	1095

WYSOKOŚĆ

H <sub>d</sub>	H <sub>o</sub>
2050	2062

Tolerancja wymiarów ± 1 mm

Stopień regulacji	Zakres w mm	Kompletacja elementów Elementy pionowe	MALOWANE <sup>1*</sup>	MALOWANE <sup>2*</sup>	BLACK <sup>3</sup> MONO <sup>4</sup>	UNI MAT PLUS	FORNIROWANE		
			biały	szary, beż		LAMISTONE	GRUPA A	GRUPA B	GRUPA C, D
VT1	76-96	Panel 76 mm, opaska z piórem 32 mm	1081/1329,63	1181/1452,63	1281/1575,63	928/1141,44	1315/1617,45	1479/1819,17	1631/2006,13
VT2	96-116	Panel 76 mm, opaska z piórem 32 mm	1081/1329,63	1181/1452,63	1281/1575,63	928/1141,44	1323/1627,29	1487/1829,01	1631/2006,13
VT3	116-142	Panel 76 mm, opaska z piórem 52 mm	1089/1339,47	1189/1462,47	1289/1585,47	935/1150,05	1336/1643,28	1497/1841,31	1638/2014,74
VT4	142-182	Panel 142 mm, opaska z piórem 32 mm	1097/1349,31	1197/1472,31	1297/1595,31	944/1161,12	1345/1654,35	1514/1862,22	1661/2043,03
VT5	182-208	Panel 142 mm, opaska z piórem 52 mm	1121/1378,83	1221/1501,83	1321/1624,83	961/1182,03	1373/1688,79	1544/1899,12	1689/2077,47
VT6	208-248	Panel 208 mm, opaska z piórem 32 mm	1146/1409,58	1246/1532,58	1346/1655,58	982/1207,86	1402/1724,46	1563/1922,49	1707/2099,61
VT7	248-274	Panel 208 mm, opaska z piórem 52 mm	1178/1448,94	1278/1571,94	1378/1694,94	998/1227,54	1432/1761,36	1603/1971,69	1744/2145,12
VT8	274-314	Panel 274 mm, opaska z piórem 32 mm	1211/1489,53	1311/1612,53	1411/1735,53	1017/1250,91	1459/1794,57	1631/2006,13	1777/2185,71
VT9	314-354	Panel 274 mm, opaska z piórem 52 mm	1234/1517,82	1334/1640,82	1434/1763,82	1053/1295,19	1497/1841,31	1679/2065,17	1823/2242,29

Cena netto - część zasadnicza zabudowy tunelowej

\* dot. opasek o szerokości 80 mm

<sup>1</sup>biały - RAL 9003; <sup>2</sup>szary mat - RAL 7047, beż mat - NCS S 2005 Y50R; <sup>3</sup>czarny - RAL 9005;

<sup>4</sup>sage mat - NCS S 4010-G50Y, indigo mat - RAL 5011, sky blue mat - RAL 5014

TUNEL WYKOŃCZENIOWY DO ZABUDOWY MURU

Stopień regulacji	Kompletacja elementów	ECO TOP	MALOWANE <sup>1*</sup>	MALOWANE <sup>2*</sup>	BLACK <sup>3</sup> MONO <sup>4</sup>	LAMISTONE CPL	FORNIROWANE			
						SILKSTONE	GRUPA A	GRUPA B	GRUPA C, D	
System naścienny	Zakres w mm	Wymiary standardowe				UNI MAT PLUS				
ZN 1	76-116	Panel 76 mm, opaska z piórem 32 mm	638/784,74	841/1034,43	941/1157,43	1041/1280,43	678/833,94	973/1196,79	1124/1382,52	1182/1453,86
ZN 2	116-142	Panel 76 mm, opaska z piórem 52 mm	678/833,94	891/1095,93	991/1218,93	1091/1341,93	683/840,09	1032/1269,36	1192/1466,16	1252/1539,96
ZN 3	142-182	Panel 142 mm, opaska z piórem 32 mm	723/889,29	953/1172,19	1053/1295,19	1153/1418,19	757/931,11	1106/1360,38	1273/1565,79	1337/1644,51
ZN 4	182-208	Panel 142 mm, opaska z piórem 52 mm	746/917,58	980/1205,40	1080/1328,40	1180/1451,40	779/958,17	1142/1404,66	1314/1616,22	1377/1693,71
ZN 5	208-248	Panel 208 mm, opaska z piórem 32 mm	797/980,31	1049/1290,27	1149/1413,27	1249/1536,27	827/1017,21	1223/1504,29	1412/1736,76	1482/1822,86
ZN 6	248-274	Panel 208 mm, opaska z piórem 52 mm	823/1012,29	1089/1339,47	1189/1462,47	1289/1585,47	852/1047,96	1261/1551,03	1447/1779,81	1525/1875,75
ZN 7	274-314	Panel 274 mm, opaska z piórem 32 mm	899/1105,77	1182/1453,86	1282/1576,86	1382/1699,86	921/1132,83	1378/1694,94	1594/1960,62	1674/2059,02
ZN 8	314-354	Panel 274 mm, opaska z piórem 52 mm	1015/1248,45	1338/1645,74	1438/1768,74	1538/1891,74	1031/1268,13	1561/1920,03	1809/2225,07	1894/2329,62

<sup>1</sup>biały - RAL 9003; <sup>2</sup>szary mat - RAL 7047, beż mat - NCS S 2005 Y50R; <sup>3</sup>czarny - RAL 9005; <sup>4</sup>sage mat - NCS S 4010-G50Y, indigo mat - RAL 5011, sky blue mat - RAL 5014

## DOPLĄTY

niestandardowa wysokość tuneli (do 2300 mm)	+30%
tunele dwuskrzydłowe wymiar „100”+„100”	+50%
tunele dwuskrzydłowe wymiar „110”+„110”	+70%
ościeżnica tunelowa DIN AQUA - po konsultacji z Działem Handlowym „100”, „110”	+20%
opaski łączone pod kątem 90° (dot. opasek wersja B - 80 mm)	50/61,50

TABELA DOPLĄT do ościeżnic RAL, NCS wg grup kolorystycznych	GRUPA I	GRUPA II	GRUPA III	GRUPA IV	GRUPA V
	+20%	+30%	+40%	+60%	+75%

\* dot. opasek o szerokości 80 mm

ekologiczne farby akrylowe, kolory palet RAL i NCS (oprócz metalicznych) - dopłata wg grup kolorystycznych (str. 280)

CENA (zł)  
netto/brutto  
(VAT 23%)

OŚCIEŻNICA TUNELOWA ZN  
(zabudowa muru bez zastosowania drzwi przy ościeżnicach DIN i DIN DUO)

SZEROKOŚĆ

drzwi jednoskrzydłowe					drzwi dwuskrzydłowe				
typ	S <sub>d</sub>	S <sub>o</sub>	S <sub>opA</sub>	S <sub>opB</sub>	typ	S <sub>d</sub>	S <sub>o</sub>	S <sub>opA</sub>	S <sub>opB</sub>
„60”	646	670	748	788	„60”+„60”	1280	1305	1382	1422
„70”	746	770	848	888	„70”+„70”	1480	1505	1582	1622
„80”	846	870	948	988	„80”+„80”	1680	1705	1782	1822
„90”	946	970	1048	1088	„90”+„90”	1880	1905	1982	2022
„100”	1049	1070	1146	1186	„100”+„100”	2080	2105	2182	2222
WYSOKOŚĆ					H <sub>d</sub>	H <sub>o</sub>	H <sub>opA</sub>	H <sub>opB</sub>	
					2043	2055	2093	2113	

Tolerancja wymiarów ± 1 mm

S<sub>d</sub> - szerokość drzwi po zewnętrznej stronie ościeżnicy  
S<sub>o</sub> - szerokość otworu montażowego  
S<sub>opA</sub> - szerokość po zewnętrznej stronie opaski wersja A  
S<sub>opB</sub> - szerokość po zewnętrznej stronie opaski wersja B

H<sub>d</sub> - wysokość drzwi po zewnętrznej stronie ościeżnicy  
H<sub>o</sub> - wysokość otworu montażowego  
H<sub>opA</sub> - wysokość po zewnętrznej stronie opaski wersja A  
H<sub>opB</sub> - wysokość po zewnętrznej stronie opaski wersja B

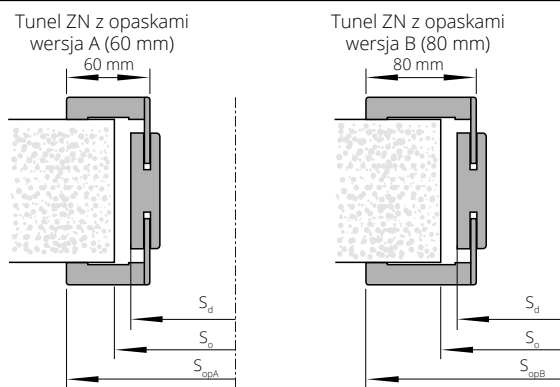





# NAŚWIETLA DO OŚCIEŻNICY DIN/DIN DUO

SYSTEM PRZYLGOWY



**NAŚWIETLA na profilu ościeżnicy DIN**  
(cena za 1 m.b. naświetla liczony po zewnętrznym obwodzie naświetla)

		MALOWANE <sup>1*</sup> biały	MALOWANE <sup>2*</sup> szary, beż	ECO TOP	do laminowanych		FORNIROWANE		
					HIGH TOP	LAMISTONE CPL	GRUPA A	GRUPA B	GRUPA C, D
					UNI MAT PLUS				
					SILKSTONE				
ZP1A	75-85	286/351,78	386/474,78	195/239,85	233/286,59	266/327,18	308/378,84	324/398,52	
ZP1B	85-95	286/351,78	386/474,78	195/239,85	233/286,59	260/319,80	295/362,85	309/380,07	
ZP2	95-120	309/380,07	409/503,07	206/253,38	243/298,89	270/332,10	314/386,22	328/403,44	
ZP3	120-140	328/403,44	428/526,44	221/271,83	267/328,41	295/362,85	337/414,51	352/432,96	
ZP4	140-160	343/421,89	443/544,89	229/281,67	280/344,40	312/383,76	360/442,80	379/466,17	
ZP5	160-180	356/437,88	456/560,88	240/295,20	298/366,54	335/412,05	383/471,09	403/495,69	
ZP6	180-200	387/476,01	487/599,01	262/322,26	315/387,45	347/426,81	400/492,00	421/517,83	
ZP7	200-220	401/493,23	501/616,23	268/329,64	330/405,90	367/451,41	423/520,29	448/551,04	
ZP8	220-240	420/516,60	520/639,60	286/351,78	344/423,12	383/471,09	442/543,66	463/569,49	
ZP9	240-260	439/539,97	539/662,97	295/362,85	363/446,49	402/494,46	466/573,18	492/605,16	
ZP10	260-280	465/571,95	565/694,95	314/386,22	379/466,17	423/520,29	485/596,55	510/627,30	
ZP11	280-300	481/591,63	581/714,63	324/398,52	397/488,31	440/541,20	503/618,69	529/650,67	

<sup>1</sup>biały - RAL 9003; <sup>2</sup>szary mat - RAL 7047, beż mat - NCS S 2005 Y50R

cena naświetla = cena 1m.b. x 2(A+B) + cena 1m<sup>2</sup> szkła x A x B  
opcjonalnie zastosowanie opasek 80 mm

Maksymalny wymiar naświetli i doświetli wynosi:  
- naświetla AxB = 2190x700 mm  
- doświetla AxB = 1000x2043 mm

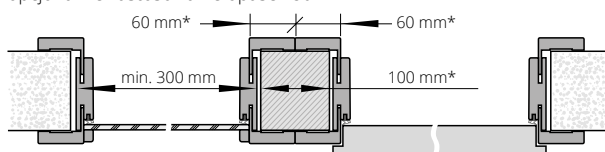
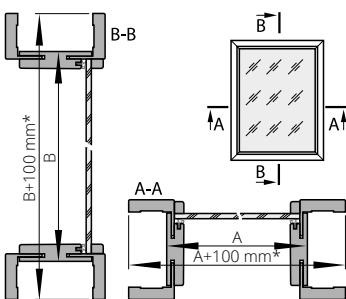

\*W przypadku zastosowania opasek 60 mm - 60 mm

SYSTEM BEZPRZYLGOWY



**NAŚWIETLA na profilu ościeżnicy DIN DUO**  
(cena za 1 m.b. naświetla liczony po zewnętrznym obwodzie naświetla)

		MALOWANE <sup>1*</sup> biały	MALOWANE <sup>2*</sup> szary, beż	ECO TOP	do laminowanych		FORNIROWANE		
					HIGH TOP	LAMISTONE CPL	GRUPA A	GRUPA B	GRUPA C, D
					UNI MAT PLUS				
					SILKSTONE				
ZD1	75-80	286/351,78	386/474,78	195/239,85	233/286,59	266/327,18	308/378,84	324/398,52	
ZD2	80-85	286/351,78	386/474,78	195/239,85	233/286,59	266/327,18	308/378,84	324/398,52	
ZD3	85-95	286/351,78	386/474,78	195/239,85	233/286,59	260/319,80	295/362,85	309/380,07	
ZD4	95-120	309/380,07	409/503,07	206/253,38	243/298,89	270/332,10	314/386,22	328/403,44	
ZD5	120-140	328/403,44	428/526,44	221/271,83	267/328,41	295/362,85	337/414,51	352/432,96	
ZD6	140-160	343/421,89	443/544,89	229/281,67	280/344,40	312/383,76	360/442,80	379/466,17	
ZD7	160-180	356/437,88	456/560,88	240/295,20	298/366,54	335/412,05	383/471,09	403/495,69	
ZD8	180-200	387/476,01	487/599,01	262/322,26	315/387,45	347/426,81	400/492,00	421/517,83	
ZD9	200-220	401/493,23	501/616,23	268/329,64	330/405,90	367/451,41	423/520,29	448/551,04	
ZD10	220-240	420/516,60	520/639,60	286/351,78	344/423,12	383/471,09	442/543,66	463/569,49	
ZD11	240-260	439/539,97	539/662,97	295/362,85	363/446,49	402/494,46	466/573,18	492/605,16	
ZD12	260-280	465/571,95	565/694,95	314/386,22	379/466,17	423/520,29	485/596,55	510/627,30	
ZD13	280-300	481/591,63	581/714,63	324/398,52	397/488,31	440/541,20	503/618,69	529/650,67	

<sup>1</sup>biały - RAL 9003; <sup>2</sup>szary mat - RAL 7047, beż mat - NCS S 2005 Y50R

cena naświetla = cena 1m.b. x 2(A+B) + cena 1m<sup>2</sup> szkła x A x B

Maksymalny wymiar naświetli i doświetli wynosi:  
- naświetla SxH = 2207x700 mm  
- doświetla SxH = 1000x2133 mm

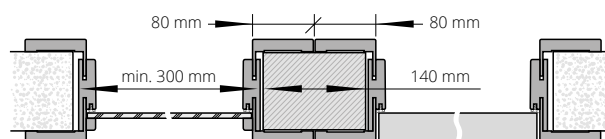
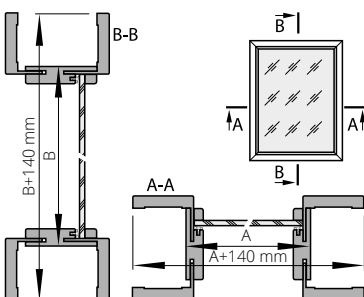

DO NAŚWIETLA NALEŻY STOSOWAĆ N/W SZYBY:	cena za 1 m <sup>2</sup>
A. szyba bezpieczna biały mat 3.3.1, grubość 6,4 mm	307/377,61
B. szyba bezpieczna przezierna 3.3.1, grubość 6,4 mm	210/258,30
C. szyba hartowana biały mat, grubość 6 mm	235/289,05
D. szyba hartowana przezierna, grubość 6 mm	185/227,55

## Brak możliwości wykonania opasek naświetli DIN/DIN DUO pod kątem 90°.

Sugerowany sposób połączenia naświetli na profilu ościeżnicy DIN/DIN DUO przy użyciu klocek montażowych

\*ekologiczne farby akrylowe, kolory palet RAL i NCS (oprócz metalicznych) - dopłata wg grup kolorystycznych (str. 280)

CENA (zł) netto/brutto (VAT 23%)



# NAŚWIETLA DO OŚCIEŻNICY STAŁEJ

**NAŚWIETLA na profilu ościeżnicy stałej POL-SKONE (sys. przylgowy) stałej DUO (sys. bezprzylgowy) (cena za 1 m.b. naświetla liczony po zewnętrznym obwodzie naświetla)**

MALOWANE <sup>1*</sup> biały	do laminowanych	FORNIROWANE		
	HIGH TOP	GRUPA A	GRUPA B	GRUPA C, D
	UNI MAT PLUS			
	LAMISTONE CPL			
SILKSTONE				

stała 92 mm

357/439,11

291/357,93

319/392,37

371/456,33

386/474,78

cena naświetla = cena 1m.b. x 2(A+B)+ cena 1m² szkła x A x B

<sup>1</sup>biały - RAL 9003

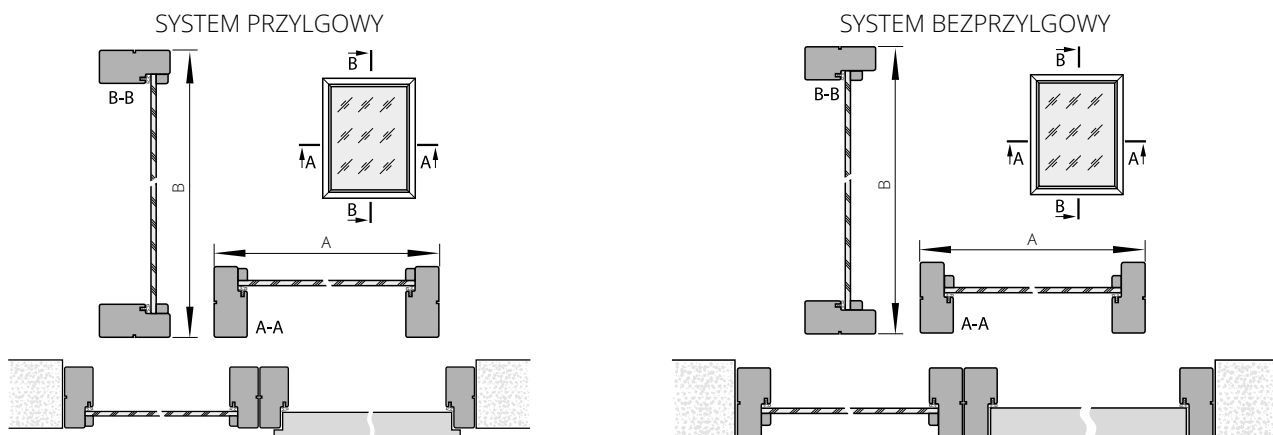

Sugerowany sposób połączenia naświetla na profilu ościeżnicy stałej/stałej DUO

\*ekologiczne farby akrylowe, kolory palet RAL i NCS (oprócz metalicznych) - dopłata wg grup kolorystycznych (str. 280)

## DOSTAWKI DO DRZWI WEWNĘTRZNYCH SEMPRE

**CENA SKRZYDŁA Z DOSTAWKĄ = 2 x CENA SKRZYDŁA**

Dostawki dotyczą modeli: SEMPRE, SEMPRE LUX (dot. wzoru W02, W03)

SZEROKOŚĆ (system przylgowy)			SZEROKOŚĆ (system bezprzylgowy)		
typ	Ss z przylgą	Sds	typ	Ss	Sds
„40”+ „70”		431	„40”+ „70”		412
„50”+ „70”	744	531	„50”+ „70”	725	512
„60”+ „70”		631	„60”+ „70”		612
„40”+ „80”		431	„40”+ „80”		412
„50”+ „80”	844	531	„50”+ „80”	825	512
„60”+ „80”		631	„60”+ „80”		612
„40”+ „90”		431	„40”+ „90”		412
„50”+ „90”	944	531	„50”+ „90”	925	512
„60”+ „90”		631	„60”+ „90”		612

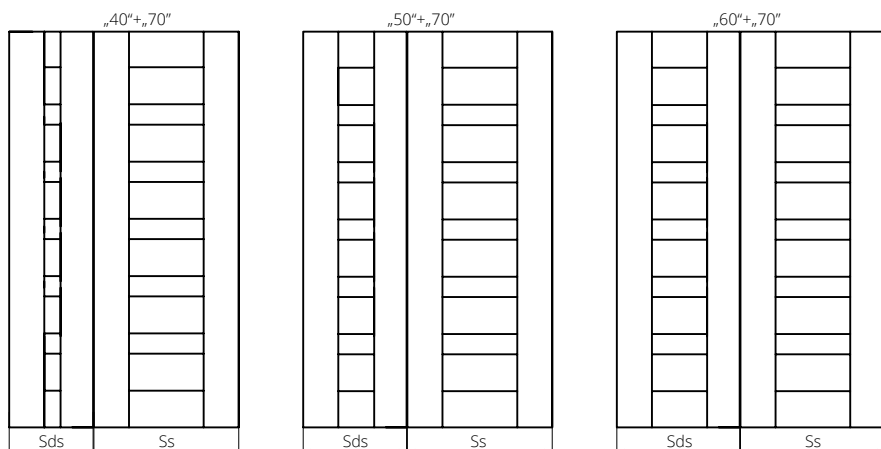

CENA (zł) netto/brutto (VAT 23%)

# NAŚWIETLA METALOWE

Kalkulacja indywidualna po konsultacji z Działem Handlowym

**1 mb naświetla na profilu ościeżnicy stałej FD18 135/166,05**

Do naświetla można stosować następujące szyby (cena za m<sup>2</sup>):

szyba bezpieczna biały mat 33.1, grubość 6,4 mm	<b>338/415,74</b>
szyba bezpieczna przezierna 33.1, grubość 6,4 mm	<b>231/284,13</b>
szyba bezpieczna biały mat, grubość 6 mm	<b>235/289,05</b>
szyba bezpieczna przezierna, grubość 6 mm	<b>185/227,55</b>

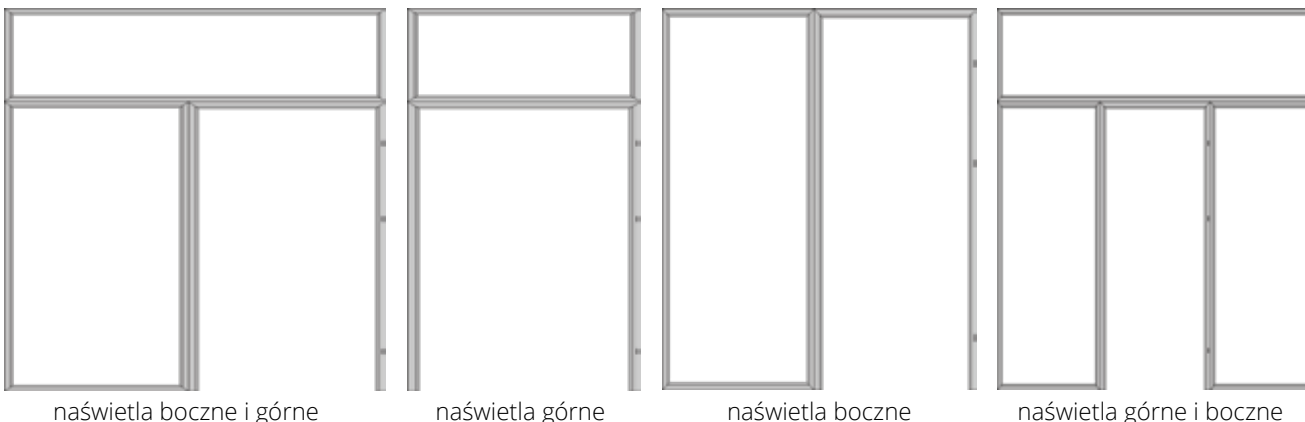

**SPOSÓB KALKULACJI NAŚWIETLI:**  
cena 1 mb x (2 (A+B)+(dopłata za kolor\*)  
+ cena 1 m<sup>2</sup> szkła x AxB

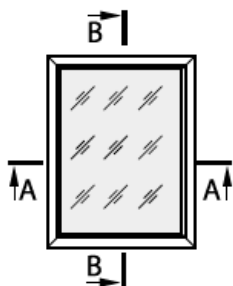

## OŚCIEŻNICA STAŁA METALOWA FD18

dedykowana do naświetli metalowych

Ościeżnica wykonana z najwyższej jakości blachy stalowej o grubości 1,5 mm

jednoskrzydłowe	
„60” - „90”	„100” - „110”
<b>552/678,96</b>	<b>608/747,84</b>
dwuskrzydłowe	
„60” - „90”	„100” - „110”
<b>705/867,15</b>	<b>789/970,47</b>

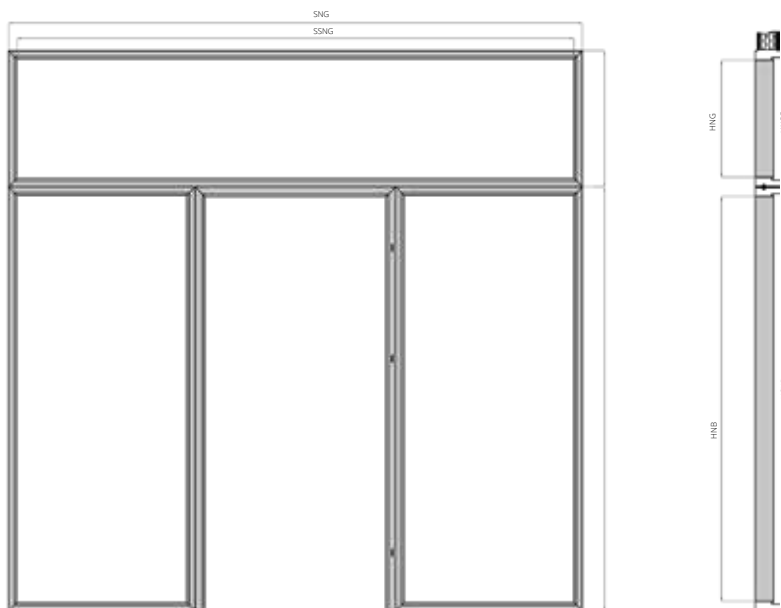

### KOLORYSTYKA

Ościeżnica malowana farbą proszkową. Kolory standard: biały (RAL 9003), czarny (RAL 9005), biały (RAL 9016), szary (RAL 7047), brąz (RAL 8014), grafit (RAL 7024). Pozostałe kolory wg palet RAL dostępne za dopłatą - wg tabeli dopłat (str. 239)



### DEDYKOWANE DO

ościeżnicy stałej metalowej FD18

### KOLORYSTYKA

Naświetla malowane farbą proszkową. Kolor standard: biały (RAL 9003), biały (RAL 9016), szary (RAL 7047), brąz (RAL 8014), grafit (RAL 7024), beż (NCS S 2005 Y50R). Pozostałe kolory wg palet RAL dostępne za dopłatą - wg tabeli dopłat.

### SZKLENIE

Naświetle może być wypełnione szybą hartowaną 6 mm, szybą bezpieczną 33.1 oraz panelem HDF gr. 6 mm.

### WYMIARY

	min [mm]	max [mm]
SSNG	600	2442
SSNB	300	1000
HSNG	300	1000
HSNB	1600	2400
wysokość całego zestawu nie może przekraczać 3300 mm		

SNB - szerokość naświetla bocznego  
SSNB - szerokość w świetle naświetla bocznego  
SSG - szerokość naświetla górnego  
SSNG - szerokość w świetle naświetla górnego  
HNB - wysokość naświetla bocznego  
HNG - wysokość naświetla górnego  
HSNB - wysokość w świetle naświetla bocznego  
HSNG - wysokość w świetle naświetla górnego

### POŁĄCZENIE NAŚWIETLA Z OŚCIEŻNICĄ

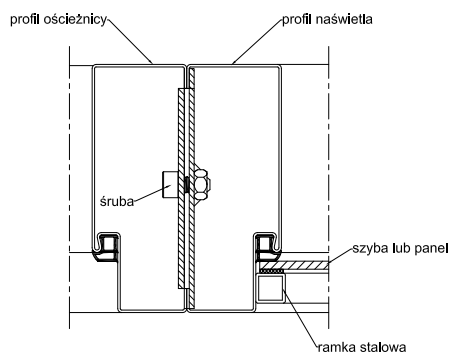

CENA (zł) **netto**/brutto (VAT 23%)

# system PRZESUWNY DO ZABUDOWY W ŚCIANIE

## WYPOSAŻENIE

zamek hakowy (chrom) na blokadę	
szczotki do systemu	
wykonanie samego skrzydła do sys. przesuwnego	<b>+ 55/67,65</b> + cena uchwytu
wymiana zamka na blokadę (WC) z zamkiem na klucz	<b>155/190,65</b>
kasety do systemu drzwi przesuwnych do zabudowy w ścianie*	
uchwyty do drzwi przesuwnych do zabudowy w ścianie	str. 267
spawalniacz SP60** do jednoskrzydłowych	<b>150/184,50</b> (1 szt.)
spawalniacz SP60** do dwuskrzydłowych	<b>300/369,00</b> (2 szt.)

kasetka pojedyncza (100 lub 125 mm)	
wymiary skrzydeł	cena
„60” (G/60 PLUS)	
„70” (G/70 PLUS)	
„80” (G/80 PLUS)	<b>+870/1070,10</b>
„90” (G/90 PLUS)	
„100” (G/100 PLUS)	

dopłaty	
kasetka wyższa o 100 mm Ho=2175 mm	<b>+50%</b> do ceny kasetki pojedynczej
kasetka wyższa o 200 mm Ho=2275 mm	<b>+50%</b> do ceny kasetki pojedynczej
za system synchronizacji (jednoczesnego otwarcia) w drzwiach dwuskrzydłowych	<b>+124/152,52</b> do ceny kasetki podwójnej

\*kasetki do systemu drzwi przesuwnych do zabudowy w ścianie (minimalna grubość kasetki pojedynczej lub podwójnej wraz z obudową G/K wynosi: 100 mm dla skrzydeł płaskich; 125 mm dla skrzydeł z wystrójem oraz szklonych przy pomocy ramek)

\*\*Zastosowanie spawalniacza SP60 do systemu chowanego w ścianę:  
- drzwi jednoskrzydłowe szerokość „60” + „60” – „90” + „90” bez synchronizacji jednoczesnego zamykania skrzydeł lub dwuskrzydłowych szerokość „80” + „80” – „90” + „90” z synchronizacją jednoczesnego zamykania skrzydeł.  
Z uwagi na system montażu spawalniacza SP60 nie można zastosować w drzwiach: ETIUDA/ETIUDA LUX – A02, A03; PASSO; ESTATO/ESTATO LUX – A02, A03

**Brak symetryczności w przypadku drzwi ze wzorem/wystrójem**

Istnieje możliwość zamówienia zabudowy i kasetki o 100 mm i 200 mm wyższej.

Istnieje możliwość wykonania zabudowy asymetrycznej – po konsultacji z Działem Handlowym.

DRZWI PRZESUWNE DO ZABUDOWY, PRAWO-LEWE SYMETRYCZNE

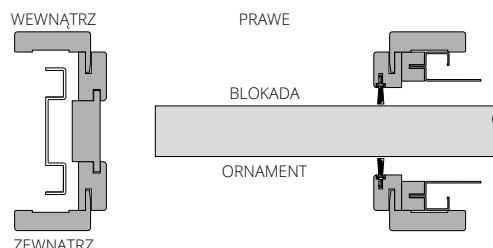

kasetka podwójna (100 lub 125 mm)	
wymiary skrzydeł	cena
„60”+„60” (GG/60 PLUS)	
„70”+„70” (GG/70 PLUS)	<b>+1720/2115,60</b>
„80”+„80” (GG/80 PLUS)	
„90”+„90” (GG/90 PLUS)	<b>+1760/2164,80</b>
„100”+„100” (GG/100 PLUS)	
asortyment dodatkowy	cena 1 szt.
szczotka biała SB 01	<b>+15/18,45</b>
szczotka czarna SB 03	



drzwi w systemie PRZESUWNYM DO ZABUDOWY W ŚCIANIE

## SYSTEM DO ZABUDOWY W ŚCIANIE

Cena systemu zabudowy = cena wybranego skrzydła + cena kasety + cena za komplet zabudowy do drzwi jednoskrzydłowych chowany w ścianę wg tabel poniżej  
 Cena systemu zabudowy DUO = cena wybranego skrzydła + cena kasety + cena za komplet zabudowy do drzwi jednoskrzydłowych chowany w ścianę wg tabel poniżej

Komplet zabudowy do drzwi jednoskrzydłowych chowany w ścianę do kasety 100 mm  
 Do skrzydeł: ARCO, ETIUDA, ETIUDA LUX, MODERN, INTERSOLID II, SEMPRE, SEMPRE LUX, FORTIMO, FORTIMO LUX, SONATA, ESTATO, SEDO, EGRO, VERI, MODO, SUBITO, INTER-AMBER, IMPULS, SIMPLE, FIORD, DECO LUX, SUBLIME, HAPTIC, ESTATO LUX, TIARA, CAMBIO, DECO, ESPINA, MONA, PASSO, MODESTO, SAMOS, UNITO, TEO, ESTO, ZENN

I

drzwi jednoskrzydłowe	ECO TOP	MALOWANE <sup>1*</sup> biały	MALOWANE <sup>2**</sup> szary, beż	do laminowanych			FORNIROWANE		
				HIGH TOP	GRUPA A	GRUPA B	GRUPA C, D		
				LAMISTONE CPL					
				SILKSTONE					
zakres w mm	UNI MAT PLUS								
100-106	1160/1426,80	1613/1983,99	1713/2106,99	1193/1467,39	1514/1862,22	1614/1985,22	1634/2009,82		

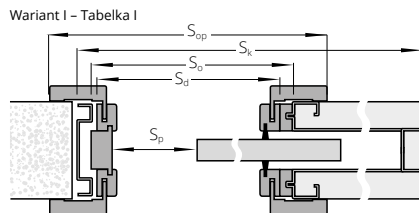

Komplet zabudowy do drzwi jednoskrzydłowych chowany w ścianę do kasety 125 mm (wersje pełne lub szklone)  
 Do skrzydeł: ARCO, INTER-AMBER, IMPULS, ETIUDA, ETIUDA LUX, DECO, SIMPLE, FIORD, CAMBIO, MODERN, SEMPRE, SEMPRE LUX, INTERSOLID II, FORTIMO, FORTIMO LUX, SONATA, SUBLIME, ESTATO, ESTATO LUX, VILANO, HAPTIC, TIARA, VERTIGO, DECO LUX, ESPINA, MONA, PASSO, SEDO, CREATO, EGRO, VERI, MODO, SUBITO, MODESTO, SAMOS, UNITO, TEO, ESTO, ZENN, NOSTRE, INVERNO, MAESTO

II

drzwi jednoskrzydłowe	ECO TOP	MALOWANE <sup>1*</sup> biały	MALOWANE <sup>2**</sup> szary, beż	do laminowanych			FORNIROWANE		
				HIGH TOP	GRUPA A	GRUPA B	GRUPA C, D		
				LAMISTONE CPL					
				SILKSTONE					
zakres w mm	UNI MAT PLUS								
125-140	1184/1456,32	1647/2025,81	1747/2148,81	1192/1466,16	1690/2078,70	1790/2201,70	1810/2226,30		
140-160	1214/1493,22	1691/2079,93	1791/2202,93	1218/1498,14	1690/2078,70	1790/2201,70	1810/2226,30		
160-180	1238/1522,74	1716/2110,68	1816/2233,68	1270/1562,10	1696/2086,08	1796/2209,08	1816/2233,68		
180-200	1257/1546,11	1746/2147,58	1846/2270,58	1287/1583,01	1736/2135,28	1836/2258,28	1856/2282,88		
200-240	1302/1601,46	1807/2222,61	1907/2345,61	1333/1639,59	1819/2237,37	1919/2360,37	1939/2384,97		
240-280	1340/1648,20	1866/2295,18	1966/2418,18	1369/1683,87	1893/2328,39	1993/2451,39	2013/2475,99		
280-320	1375/1691,25	1985/2441,55	2085/2564,55	1401/1723,23	1960/2410,80	2060/2533,80	2080/2558,40		

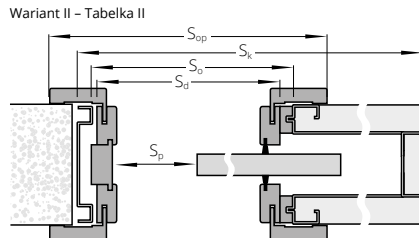

Komplet zabudowy do drzwi jednoskrzydłowych chowany w ścianę do kasety 125 mm (skrzydła z wystrojem)  
 Do skrzydeł: INTERSOLID, ADORE

III

drzwi jednoskrzydłowe	ECO TOP	MALOWANE <sup>1*</sup> biały	MALOWANE <sup>2**</sup> szary, beż	do laminowanych			FORNIROWANE		
				HIGH TOP	GRUPA A	GRUPA B	GRUPA C, D		
				LAMISTONE CPL					
				SILKSTONE					
zakres w mm	UNI MAT PLUS								
125-131	1179/1450,17	1707/2099,61	1807/2222,61	1188/1461,24	1643/2020,89	1743/2143,89	1763/2168,49		
131-140	1184/1456,32	1721/2116,83	1821/2239,83	1199/1474,77	1653/2033,19	1753/2156,19	1773/2180,79		
140-160	1214/1493,22	1768/2174,64	1868/2297,64	1236/1520,28	1791/2202,93	1891/2325,93	1911/2350,53		
160-180	1238/1522,74	1793/2205,39	1893/2328,39	1255/1543,65	1822/2241,06	1922/2364,06	1942/2388,66		
180-200	1257/1546,11	1827/2247,21	1927/2370,21	1276/1569,48	1865/2293,95	1965/2416,95	1985/2441,55		
200-220	1277/1570,71	1857/2284,11	1957/2407,11	1300/1599,00	1915/2355,45	2015/2478,45	2035/2503,05		
220-260	1318/1621,14	1915/2355,45	2015/2478,45	1345/1654,35	2003/2463,69	2103/2586,69	2123/2611,29		
260-300	1375/1691,25	1997/2456,31	2097/2579,31	1400/1722,00	2107/2591,61	2207/2714,61	2227/2739,21		

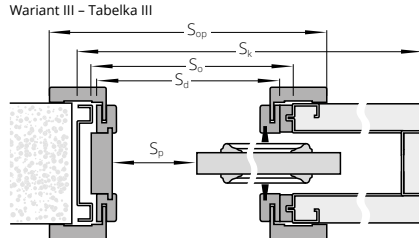

<sup>1</sup>biały - RAL 9003; <sup>2</sup>szary mat - RAL 7047, beż mat - NCS S 2005 Y50R

### DOPLATY

do dwuskrzydłowych	<b>+50%</b>
szerokość „100”	<b>30/36,90</b>
opaski łączone pod kątem 90°	<b>30/36,90</b>

\*kolory palet RAL i NCS (oprócz metalicznych) – dopłata wg tabeli dla poszczególnych modeli skrzydeł.

### SZEROKOŚĆ

drzwi jednoskrzydłowe Wymiary po zewnętrznej stronie: skrzydeł (Ssb, Hsb), drzwi (Sd, Hd)								drzwi dwuskrzydłowe Wymiary po zewnętrznej stronie: skrzydeł (Ssb, Hsb), drzwi (Sd, Hd)							
typ	Ssb	Sd	So	Sk	Sp	SopA	SopB	typ	Ssb	Sd	So	Sk	Sp	SopA	SopB
„60”	644	645	670	1352	530	745	785	„60+„60”	1288	1256	1290	2610	1070	1356	1396
„70”	744	745	770	1552	630	845	885	„70+„70”	1488	1456	1490	3010	1270	1556	1596
„80”	844	845	870	1752	730	945	985	„80+„80”	1688	1656	1690	3410	1470	1756	1796
„90”	944	945	970	1952	830	1045	1085	„90+„90”	1888	1856	1890	3810	1670	1956	1996
„100”	1044	1045	1070	2152	930	1145	1185								

### WYSOKOŚĆ

Hsb	Hd	Ho	Hk	Hp	HopA	HopB
2033	2043	2075	2120	2021	2093	2113

Ssb – szerokość po wewnętrznej stronie skrzydeł  
 Sd – szerokość po zewnętrznej stronie ościeżnicy  
 So – wysokość otworu montażowego ościeżnicy  
 Sk – szerokość po zewnętrznej stronie kasety  
 Sp – szerokość przejścia  
 SopA – szerokość po zewnętrznej stronie opaski 60 mm  
 SopB – szerokość po zewnętrznej stronie opaski 80 mm  
 Hsb – wysokość po zewnętrznej stronie skrzydeł  
 Hd – wysokość po zewnętrznej stronie ościeżnicy  
 Ho – wysokość otworu montażowego ościeżnicy  
 Hk – wysokość po zewnętrznej stronie kasety  
 Hp – wysokość przejścia  
 HopA – wysokość po zewnętrznej stronie opaski 60 mm  
 HopB – wysokość po zewnętrznej stronie opaski 80 mm

CENA (zł) netto/brutto (VAT 23%)

# system PRZESUWNY NAŚCIENNY

## WYPOSAŻENIE SYSTEM NAŚCIENNY

standard:  
mosiężny uchwyt podłużny chrom satyna (U4) str. 267

opcjonalnie:

uchwyty lub zamek hakowy str. 267

spawalniacz SP60\* do jednoskrzydłowych 150/184,50 (1 szt.)

spawalniacz SP60\* do dwuskrzydłowych 300/369,00 (2 szt.)

spawalniacz BIAS do jednoskrzydłowych 242/297,66 (1 szt.)

spawalniacz BIAS do dwuskrzydłowych 484/595,32 (2 szt.)

\*Zastosowanie spawalniacza SP60 do systemu naściennego:

- drzwi jednoskrzydłowe szerokość „60” - „100”

- drzwi dwuskrzydłowe szerokość „60” + „60” - „90” + „90”

Z uwagi na system montażu spawalniacza SP60 nie można zastosować w drzwiach: ETIUDA/ETIUDA LUX - A02, A03; PASSO; ESTATO/ESTATO LUX - A02, A03;

W drzwiach szklonych ornament od zewnątrz,  
w drzwiach z zamkiem blokada od wewnątrz.

W drzwiach dwuskrzydłowych:  
prawych - zamek w skrzydle prawym;  
lewych - zamek w skrzydle lewym.

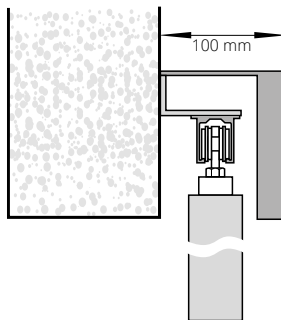

**system przesuwny naścienny**  
(maskownica z MDF wykonana w kolorystyce skrzydła)

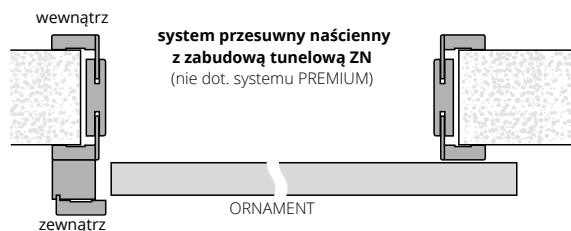

## DŁUGOŚCI MASKOWNIC DO SYSTEMU NAŚCIENNEGO

„60” - 1795 mm	„60”+„60” - 3448 mm*
„70” - 1795 mm	„70”+„70” - 3448 mm*
„80” - 1795 mm	„80”+„80” - 3448 mm*
„90” - 2045 mm	„90”+„90” - 3948 mm*
„100” - 2295 mm	

\*maskownica łączona jest z dwóch elementów  
wysokość maskownicy 110 mm



prowadnica systemu naściennego



maskownica i słup dojazdowy systemu naściennego



drzwi w systemie PRZESUWNYM NAŚCIENNYM

# SYSTEM NAŚCIENNY

cena zawiera: prowadnicę, maskownicę i słup dojazdowy\*

drzwi jednoskrzydłowe	MALOWANE <sup>1**</sup> biały	MALOWANE <sup>2**</sup> szary, beż	BLACK <sup>3</sup> MONO <sup>4</sup>	ECO TOP	do laminowanych	FORNIROWANE			
					HIGH TOP	GRUPA A	GRUPA B	GRUPA C, D	
					LAMISTONE CPL				
					SILKSTONE				
					UNI MAT PLUS				
					folia drewnopodobna	laminat drewnopodobny			

dopłata do wybranego modelu skrzydła wewnątrzlokalowego

„60”-„90”	1354/1665,42	1454/1788,42	1554/1911,42	1085/1334,55	1122/1380,06	1277/1570,71	1528/1879,44	1605/1974,15
„100”	1515/1863,45	1615/1986,45	1715/2109,45	1276/1569,48	1318/1621,14	1395/1715,85	1663/2045,49	1745/2146,35

<sup>1</sup>biały - RAL 9003; <sup>2</sup>szary mat - RAL 7047, beż mat - NCS S 2005 Y50R; <sup>3</sup>czarny - RAL 9005; <sup>4</sup>sage mat - NCS S 4010-G50Y, indigo mat - RAL 5011, sky blue mat - RAL 5014

## DOPLATY

do dwuskrzydłowych	+50%
drzwi niższe o 50 mm	+20%
drzwi wyższe o 50 mm lub 100 mm	+10%
drzwi wyższe o 150 mm lub 200 mm	+20%
opaski łączone pod kątem 90° (tylko opaski 80 mm)	30/36,90
opaski o szerokości 80 mm (nie dot. MALOWANYCH)	+30%
opcje wentylacji	str. 263

\* opcjonalnie wersja z systemem zabudowy ściany („tunel wykończeniowy”) – cena w zależności od grubości muru  
 \*\* kolory palet RAL, NCS - dopłata według tabeli kolorystycznej, istnieje możliwość wykonania samego skrzydła do przesuwu (dopłata + 55/67,65) + cena uchwytu

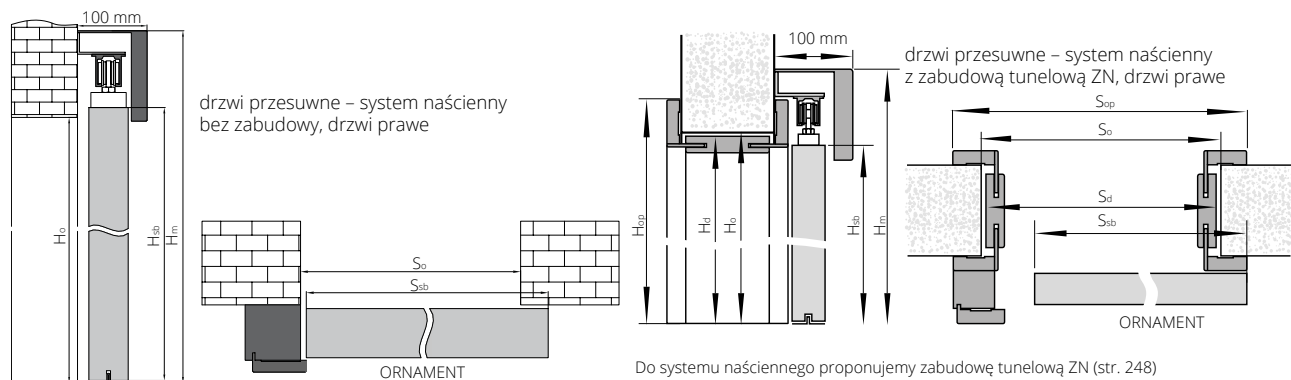

Do systemu naściennego proponujemy zabudowę tunelową ZN (str. 248)  
**W przypadku zastosowania zabudowy tunelowej z opaskami 80 mm konieczne jest przycięcie opaski nadprożowej podczas montażu przez klienta.**

## SZEROKOŚĆ

drzwi jednoskrzydłowe wymiary po zewnętrznej stronie skrzydeł (Ssb, Hsb) oraz otworu montażowego (So, Ho)			drzwi dwuskrzydłowe (bez słupa dojazdowego) wymiary po zewnętrznej stronie skrzydeł (Ssb, Hsb) oraz otworu montażowego (So, Ho)		
typ	Ssb	So	typ	Ssb	So
„60”	644	620	„60”+„60”	1288	1240
„70”	744	720	„70”+„70”	1488	1440
„80”	844	820	„80”+„80”	1688	1640
„90”	944	920	„90”+„90”	1888	1840
„100”	1044	1020			

## SZEROKOŚĆ

drzwi jednoskrzydłowe wymiary po zewnętrznej stronie skrzydeł (Ssb, Hsb) oraz otworu montażowego (So, Ho)						drzwi dwuskrzydłowe (bez słupa dojazdowego) wymiary po zewnętrznej stronie skrzydeł (Ssb, Hsb) oraz otworu montażowego (So, Ho)					
typ	Ssb	Sd	So	SopA	SopB	typ	Ssb	Sd	So	SopA	SopB
„60”	644	646	670	748	788	„60”+„60”	1288	1280	1305	1382	1422
„70”	744	746	770	848	888	„70”+„70”	1488	1480	1505	1582	1622
„80”	844	846	870	948	988	„80”+„80”	1688	1680	1705	1782	1822
„90”	944	946	970	1048	1088	„90”+„90”	1888	1880	1905	1982	2022
„100”	1044	1046	1070	1148	1188						

## WYSOKOŚĆ

Ho	Hsb	Hm
2020	2033	2138

## WYSOKOŚĆ

Hd	Ho	HopA	HopB	Hsb	Hm
2043	2055	2093	2113	2033	2138

Tolerancja wymiarów ± 1 mm

# system PRZESUWNY NAŚCIENNY PREMIUM

## WYPOSAŻENIE SYSTEM NAŚCIENNY PREMIUM

standard:	
uchwył podłūżny w kolorze chrom-satyna (U4)	str. 267
opcjonalnie:	
uchwyty do skrzydeł przesuwnych	str. 267

## SYSTEM NAŚCIENNY PREMIUM

cena zawiera: maskownicę z prowadnicą (elementy z aluminium)  
do drzwi jednoskrzydłowych + 860/1057,80  
do drzwi dwuskrzydłowych + 1720/2115,60  
Istnieje możliwość wykonania samego skrzydła do przesuwu  
(dopłata + 55/67,65) + cena uchwyty

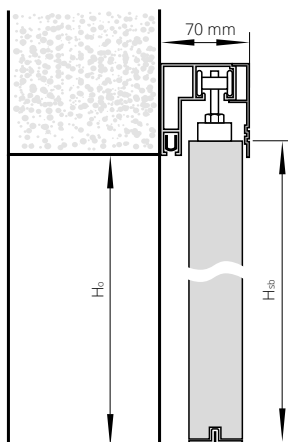

### DŁUGOŚCI MASKOWNIC DO SYSTEMU NAŚCIENNEGO PREMIUM

„60”	1800 mm
„70”	1800 mm
„80”	1800 mm
„90”	2000 mm
„60”+„60”	1800 + 1800 mm
„70”+„70”	1800 + 1800 mm
„80”+„80”	1800 + 1800 mm
„90”+„90”	2000 + 2000 mm

Hm – wysokość po zewnętrznej stronie maskownicy  
Ho – wysokość otworu montażowego  
Hsb – wysokość po zewnętrznej stronie skrzydła  
Hd – wysokość po zewnętrznej stronie ościeżnicy  
So – szerokość otworu montażowego  
Ssb – szerokość po zewnętrznej stronie skrzydła  
Sd – szerokość po zewnętrznej stronie ościeżnicy

### SZEROKOŚĆ

drzwi jednoskrzydłowe wymiaru po zewnętrznej stronie skrzydeł (Ssb, Hsb) oraz otworu montażowego (So, Ho)			drzwi dwuskrzydłowe wymiaru po zewnętrznej stronie skrzydeł (Ssb, Hsb) oraz otworu montażowego (So, Ho)		
typ	S <sub>sb</sub>	S <sub>o</sub>	typ	S <sub>sb</sub>	S <sub>o</sub>
„60”	644	620	„60”+„60”	1288	1240
„70”	744	720	„70”+„70”	1488	1440
„80”	844	820	„80”+„80”	1688	1640
„90”	944	920	„90”+„90”	1888	1840

wysokość: (Hsb) 2033, (Ho) 2020, wysokość od poziomu podłogi  
do górnej krawędzi maskownicy - 2103 mm



drzwi w systemie PRZESUWNYM NAŚCIENNYM PREMIUM



# system PRZESUWNY NAŚCIENNY MOVI



## KONSTRUKCJA SKRZYDŁA

Skrzydło w systemie bezprzylgowym. Drzwi zbudowane są z **ramiaka drewnianego** obłożonego dwiema gładkimi płytami HDF o powierzchni ECO TOP, LAMISTONE CPL, SILKSTONE, laminowane, fornirowane i malowane. Standardowe wypełnienie stanowi warstwa o strukturze „plastra miodu”. Nominalna grubość skrzydła wynosi 40 mm.

## WYKOŃCZENIE SKRZYDŁA

Powierzchnia gładka malowana, fornirowana, laminowana lub w powierzchniach ECO TOP, LAMISTONE CPL, SILKSTONE.

## WYPOSAŻENIE

STANDARDOWE:

uchwyt podłużny U4 chrom satyna

OPCJONALNE:

wypełnienie z płyty wiórowej pełnej	<b>150</b> /184,50
skrzydło niższe o 50 mm	bez dopłaty
skrzydło wyższe o 50 mm	<b>+ 5%</b>
skrzydło wyższe o 100 mm	<b>+ 10%</b>
skrzydło wyższe o 150 mm	<b>+ 15%</b>
skrzydło wyższe o 200 mm	<b>+ 20%</b>



Dla systemu przesuwne MOVI nie ma możliwości wykonania zabudowy tunelowej.

**Cena kompletnego systemu MOVI = cena skrzydła MOVI + cena systemu przesuwne MOVI**

## SYSTEM PRZESUWNY MOVI

szerokość skrzydła	cena
„70” - „100”	<b>1400</b> /1722,00
„110”	<b>1450</b> /1783,50

## SKRZYDŁO DO SYSTEMU PRZESUWNEGO MOVI

szerokość skrzydła	ECO TOP	LAMISTONE CPL SILKSTONE UNI MAT PLUS	LAMINOWANE CPL 0,2 mm	MALOWANE <sup>1</sup> biały	MALOWANE <sup>2</sup> szary, beż	BLACK <sup>3</sup> MONO <sup>4</sup>	FORNIROWANE			ESPINA	
							GRUPA A	GRUPA B	GRUPA C, D	GRUPA A	GRUPA B
„70” - „90”	466/573,18	622/765,06	685/842,55	1088/1338,24	1188/1461,24	1288/1584,24	945/1162,35	1198/1473,54	1248/1535,04	1907/2345,61	2129/2618,67
„100” - „110”	513/630,99	685/842,55	754/927,42	1197/1472,31	1297/1595,31	1397/1718,31	1040/1279,20	1318/1621,14	1374/1690,02	2098/2580,54	2343/2881,89

<sup>1</sup>biały - RAL 9003; <sup>2</sup>szary mat - RAL 7047, beż mat - NCS S 2005 Y50R; <sup>3</sup>czarny - RAL 9005; <sup>4</sup>sage mat - NCS S 4010-G50Y, indigo mat - RAL 5011, sky blue mat - RAL 5014

### zamknięte

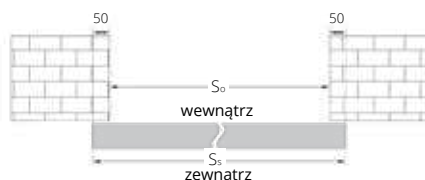

### otwarte (drzwi lewe)

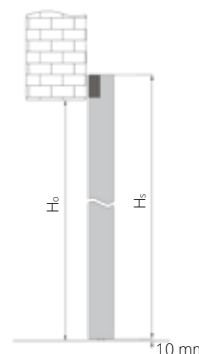
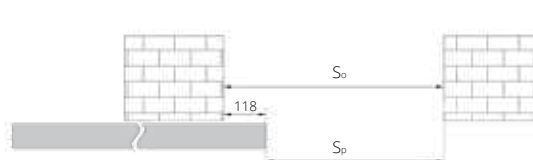

### SZEROKOŚĆ

wymiar	S <sub>S</sub>	S <sub>O</sub>	S <sub>P</sub>
„70”	744	644	526
„80”	844	744	626
„90”	944	844	726
„100”	1044	944	826
„110”	1144	1044	926

### WYSOKOŚĆ

wymiar	H <sub>S</sub>	H <sub>O</sub>
skrzydło niższe o 50 mm	2040	1980
skrzydło standard	2090	2030
skrzydło wyższe o 50 mm	2140	2080
skrzydło wyższe o 100 mm	2190	2130
skrzydło wyższe o 150 mm	2240	2180
skrzydło wyższe o 200 mm	2290	2230

Ss - szerokość drzwi  
So - szerokość otworu montażowego  
Sp - szerokość przejścia  
Hs - wysokość skrzydła  
Ho - wysokość otworu montażowego

CENA (zł) **netto**/brutto (VAT 23%)

# KASETA SYNTESIS LINE

## Kaseta do skrzydła bez ościeżnicy i opasek

Brak wykończenia ościeżnicą drewnianą oraz opaskami maskującymi

ECLISSE Syntesis Line to kaseta przeznaczona do skrzydła przesuwanego chowanego w ścianę niewymagająca zastosowania listew maskujących. Dzięki takiej konstrukcji panel drzwiowy dyskretnie umieszczony jest w kasecie, efektem czego jest nowoczesny design z zastosowaniem najnowszej technologii.



## Wybierając kasetę Syntesis Line

Tworzysz nowoczesny design pomieszczenia

Kaseta Syntesis Line jest stworzona z myślą o minimalistycznych pomieszczeniach. Ideą przy jej tworzeniu była myśl „mniej znaczy więcej”. Idealnie wkomponowuje się w zaaranżowaną przestrzeń.

## Jest, a jakby nie było

Konstrukcja kasety umożliwia dyskretne zamontowanie panelu drzwiowego. Przy zastosowaniu jednakowego koloru ściany oraz skrzydła tworzymy unikalną kolorystykę pomieszczenia.

Drzwi stają się niewidoczne, nie zwracają uwagi, nie stanowią rzucającego się w oczy elementu wnętrza.



## ECLISSE SYNTESIS® LINE do ścianki gips-karton

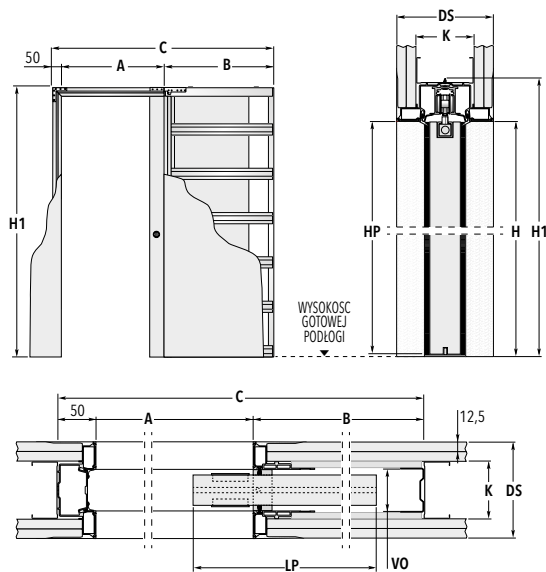

## ECLISSE SYNTESIS® LINE PODWÓJNA do ścianki gips-karton

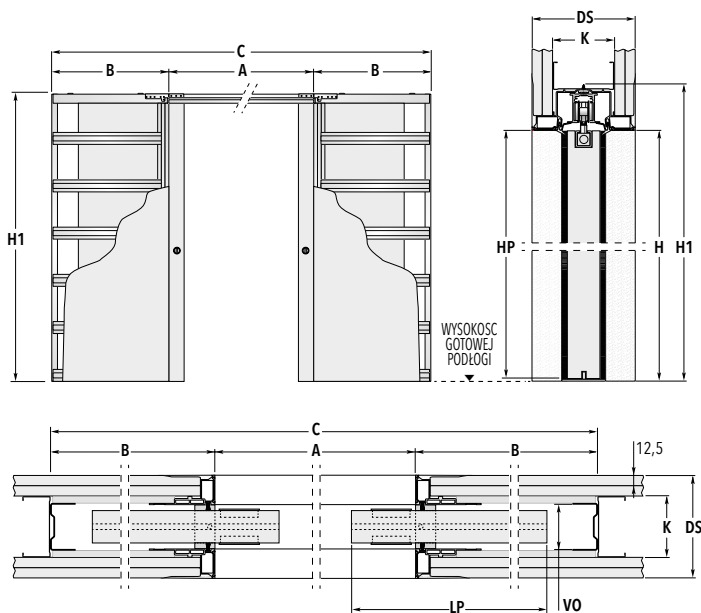

### WYMIAR KASETY DO DRZWI JEDNOSKRZYDŁOWYCH

SZEROKOŚĆ DRZWI	ŚWIATŁO PRZEJŚCIA A x H	B	WYMIARY ZEWNĘTRZNE C x H1	WYMIARY SKRZYDŁA	
				LP	HP
„60”	600 x 2048	750	1400 x 2108	625	2040
„70”	700 x 2048	850	1600 x 2108	725	2040
„80”	800 x 2048	950	1800 x 2108	825	2040
„90”	900 x 2048	1050	2000 x 2108	925	2040
„100”	1000 x 2048	1150	2200 x 2108	1025	2040

### WYMIAR KASETY DO DRZWI DWUSKRZYDŁOWYCH

SZEROKOŚĆ DRZWI	ŚWIATŁO PRZEJŚCIA A x H	B	WYMIARY ZEWNĘTRZNE C x H1	WYMIARY SKRZYDŁA	
				LP	HP
„60”+„60”	1200 x 2048	750	2700 x 2108	625	2040
„70”+„70”	1400 x 2048	850	3100 x 2108	725	2040
„80”+„80”	1600 x 2048	950	3500 x 2108	825	2040
„90”+„90”	1800 x 2048	1050	3900 x 2108	925	2040
„100”+„100”	2000 x 2048	1150	4300 x 2108	1025	2040

GRUBOŚĆ ŚCIANY = DS	WYMIARY WEWNĘTRZNE = VS	PROFILE = K
100	54	75 płyta g/k pojedyncza

### KASETA ECLISSE SYNTESIS LINE DEDYKOWANA DO SKRZYDŁ PŁASKICH (NIE DOTYCZY SKRZYDŁ SZKŁONYCH)

DOPLATA ZA PRZYSTOSOWANIE SKRZYDŁA DO KASETY SYNTESIS LINE DO CENY SKRZYDŁA **+100/123,00**

#### KASETA SYNTESIS LINE

kaseta pojedyncza, wersja gips-karton gr. 100 mm, H=2048 mm, rozmiar „60”-„80”	<b>1920/2361,60</b>
kaseta pojedyncza, wersja gips-karton gr. 100 mm, H=2048 mm, rozmiar „90”-„100”	<b>2150/2644,50</b>
kaseta podwójna, wersja gips-karton gr. 100 mm, H=2048 mm, rozmiar „60”-„60” - „80”-„80”	<b>3860/4747,80</b>
kaseta podwójna, wersja gips-karton gr. 100 mm, H=2048 mm, rozmiar „90”-„90” - „100”-„100”	<b>4150/5104,50</b>



#### LEGENDA

<b>A</b> - Światło przejścia	<b>LP</b> - Szerokość skrzydła
<b>B</b> - Wymiar kieszeni kasety	<b>HP</b> - Wysokość skrzydła
<b>C</b> - Całkowita szerokość kasety	<b>DS</b> - Całkowita grubość kasety z płytą g/k 100 mm
<b>H</b> - Wysokość światła przejścia	<b>VO</b> - Wewnętrzna przestrzeń kasety 54 mm
<b>H1</b> - Całkowita wysokość kasety	<b>K</b> - Profile g/k 75 mm

CENA (zł) **netto**/brutto  
(VAT 23%)

# LISTWY

ECO TOP	do laminowanych		MALOWANE <sup>1*</sup> biały	FORNIROWANE			SILKWOOD	
	UNI MAT PLUS	HIGH TOP		GRUPA A	GRUPA B	GRUPA C, D	REALWOOD	
	LAMISTONE CPL	SILKSTONE						
				LC1F	LC1F	LC1F	LC10	LC10

LISTWA OWALNA LC1	symbol	LC1F	LC1F	LC1F	LC10	LC10	LC10	LC10	
		jednoskrzydłowe	55/67,65	60/73,80	155/190,65	120/147,60	150/184,50	180/221,40	180/221,40
		dwuskrzydłowe	70/86,10	75/92,25	170/209,10	140/172,20	170/209,10	210/258,30	210/258,30

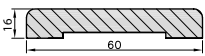
LISTWA MASKUJĄCA LD6	symbol	LD6F	LD6F	LD6F	LD6O	LD6O	LD6O	LD6O	
		jednoskrzydłowe	95/116,85	95/116,85	-	195/239,85	210/258,30	240/295,20	240/295,20
		dwuskrzydłowe	110/135,30	110/135,30	-	225/276,75	245/301,35	285/350,55	285/350,55

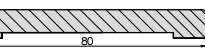
LISTWA MASKUJĄCA LD10	symbol	LD10F	LD10F	LD10F	LD10O	LD10O	LD10O	LD10O	
		jednoskrzydłowe	110/135,30	110/135,30	250/307,50	215/264,45	230/282,90	260/319,80	260/319,80
		dwuskrzydłowe	135/166,05	135/166,05	285/350,55	245/301,35	265/325,95	305/375,15	305/375,15

\* ekologiczne farby akrylowe, kolory palet RAL i NCS (oprócz metalicznych) - dopłata wg grup kolorystycznych (str. 280)  
<sup>1</sup>biały - RAL 9003

# LISTWY PRZYPODŁOGOWE

listwa szerokość 80 mm

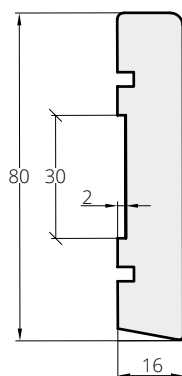

listwa szerokość 100 mm

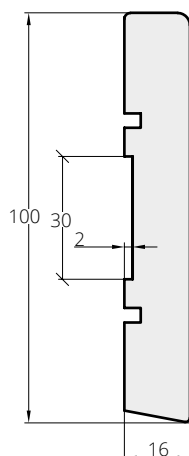

LISTWA	MALOWANE <sup>1*</sup> biały	UNI MAT PLUS	FORNIROWANE		
		LAMISTONE	GRUPA A	GRUPA B	GRUPA C, D

cena za 1 m.b. listwy					
szerokość 80 mm	46/56,58	28/34,44	43/52,89	44/54,12	45/55,35
szerokość 100 mm	47/57,81	33/40,59	44/54,12	45/55,35	48/59,04

<sup>1</sup>biały - RAL 9003

TABELA DOPŁAT do ościeżnic RAL, NCS wg grup kolorystycznych*	GRUPA I	GRUPA II	GRUPA III	GRUPA IV	GRUPA V
	+20%	+30%	+40%	+60%	+75%

\*ekologiczne farby akrylowe, kolory palet RAL i NCS (oprócz metalicznych) - dopłata wg grup kolorystycznych (str. 280).

Listwy przypodłogowe wykonywane w elementach o długości 2,6 m.  
 Minimalna ilość zamówienia jednego koloru to 5 elementów (1 opakowanie).

grubość 16 mm



Listwy w kolorach czarny 244, super biały 213, dąb polski 276, merbau Royal 295 o wysokości 80 mm dostępne ze stanów magazynowych

Listwa przypodłogowa wykonana z płyty wilgocioodpornej

CENA (zł) netto/brutto (VAT 23%)

# WYPOSAŻENIE DRZWI WEWNĘTRZNYCH

	zabezpieczenie dolnej krawędzi przed wilgocią obrzeże ABS (nie dot. skrzydeł z podcięciem wentylacyjnym)	rekuperacja	elektrozaczep	samoamykacz kryty (tylko system bezprzylgowy)	samoamykacz nawierzchniowy	uszczelka opadająca (tylko system przylgowy, bezprzylgowy, Harmony)
HARMONY	-	o <sup>1)</sup>	o <sup>4)</sup>	-	-	o
HARMONY INVEST ODZ, HARMONY INVEST PRO ODZ	-	o <sup>3)</sup>	o	o	-	•
HARMONY INVEST ODW	-	o <sup>3)</sup>	o <sup>4)</sup>	o	-	•
HARMONY INVEST PRO ODW	-	o <sup>3)</sup>	o <sup>4)</sup>	-	-	•
HARMONY INVEST ULTRA ODZ	-	o	o	-	-	-
HARMONY INVEST ULTRA ODW	-	o	o <sup>4)</sup>	-	-	-
HARMONY MIRROR	-	o	-	-	-	-
GALIO, STALIO, PASSO	-	-	-	-	-	-
MODESTO, VILANO, VERTIGO, MODERN, MODENA, PALAZZO, MAESTO, PRINCESTONE, KINGSTONE	o	o	o	-	-	o
CAMBIO, TIARA, SUBLIME, SUBITO, SIMPLE, DECO / DECO LUX, SONATA / SONATA LUX, INVERNO, NOSTRE, LOFTY, INTER-AMBER, ADORE, HAPTIC	o	o	o	o	o	o
ESTATO	o <sup>1)</sup>	o <sup>1)</sup>	-	o <sup>1)</sup>	o <sup>1)</sup>	o <sup>1)</sup>
ESTATO LUX	-	-	-	o <sup>1)</sup>	o <sup>1)</sup>	o <sup>1)</sup>
FIORD, SALEA, SENTO	o	o	o	-	o	o
SEMPRE / SEMPRE LUX, FORTIMO / FORTIMO LUX	-	o <sup>2)</sup>	-	-	-	-
INTERSOLID / INTERSOLID II	o	o	-	-	-	o
ESPINA, IMPULS	o	o <sup>1)</sup>	o	o <sup>1)</sup>	o <sup>1)</sup>	o <sup>1)</sup>
TEO	-	o	o	o	o	o
ETIUDA / ETIUDA LUX, ZENN	-	o <sup>1)</sup>	o	o <sup>1)</sup>	o <sup>1)</sup>	o <sup>1)</sup>
MONA	-	o <sup>2)</sup>	-	-	-	-
SEDO, SAMOS, MODO, VERI, EGRO, ESTO, ARCO, UNITO	-	o <sup>2)</sup>	-	-	-	-
CREATO	o	-	o	-	-	-
SLIM	-	o <sup>2)</sup>	-	-	-	-
LUMEN / LUMEN LOFT	-	-	o	-	-	-
SKŁADANE	o	-	-	-	-	-

O OPCJONALNIE

• STANDARD

- 1) nie dotyczy wzorów V1SA, V2SA, V3SA
- 2) tylko przy standardowej wysokości
- 3) bez deklarowanej izolacyjności akustycznej oraz przepuszczalności powietrza
- 4) ODW po konsultacji z Działem Handlowym

- uszczelka opadająca - **260/319,80**

- zabezpieczenie dolnej krawędzi przed wilgocią obrzeżem ABS - **20/24,60**

- skrót rekuperacyjny: drzwi ARCO, SEDO, MODO, VERI, EGRO, FORTIMO, MONA, SEMPRE, SEMPRE LUX, FORTIMO LUX - dopłata **+10%**; pozostałe modele **bez dopłaty**

- samoamykacz GEZE TS 2000 NV (2-4) z ramieniem (kolor srebrny, biały, brąz) - **226/277,98**

- samoamykacz GEZE TS 2000 NV (2-4) z ramieniem (kolor czarny RAL 9005) - **347/426,81**

## ÓŚCIEŻNICA STAŁA, REGULOWANA (SYS.PRZYLGOWY)

elektrozaczep awersyjny JIS 1710 12-24V AC/DC (w tym blacha zaczepowa i frezowanie pod elektrozaczep)*	<b>190/233,70</b>
elektrozaczep awersyjny BIRA HARTTE XS wąski XS12U 12V AC/DC (w tym blacha i frezowanie pod elektrozaczep)*	<b>170/209,10</b>
elektrozaczep awersyjny z wyłącznikiem BIRA HARTTE XS12UW 12V AC/DC (w tym blacha zaczepowa i frezowanie pod elektrozaczep)*	<b>180/221,40</b>
elektrozaczep rewersyjny BIRA HARTTE XS wąski XS12R 12V DC (w tym blacha zaczepowa i frezowanie pod elektrozaczep)*	<b>225/276,75</b>

## ÓŚCIEŻNICA STAŁA, REGULOWANA (SYS.BEZPRZYLGOWY)

elektrozaczep BIRA HARTTE XS wąski z wysłizgiem (rewersyjny) XS12R-C 12V DC (w tym blacha zaczepowa SPEC-525 i frezowanie pod elektrozaczep)*	<b>250/307,50</b>
elektrozaczep BIRA HARTTE XS wąski z wysłizgiem (awersyjny) XS12U-C 12V AC/DC (w tym blacha zaczepowa SPEC-525 i frezowanie pod elektrozaczep)*	<b>215/264,45</b>
elektrozaczep BIRA HARTTE XS wąski z wysłizgiem (awersyjny z wyłącznikiem) XS12UW-C 12V AC/DC (w tym blacha zaczepowa SPEC-525 i frezowanie pod elektrozaczep)*	<b>220/270,60</b>

## ÓŚCIEŻNICA METALOWA (SYS.PRZYLGOWY)

elektrozaczep awersyjny BIRA F12U (12V AC/DC) w tym blacha zaczepowa i przystosowanie pod elektrozaczep	<b>270/332,10</b>
elektrozaczep rewersyjny BIRA F12R (12V DC) w tym blacha zaczepowa i przystosowanie pod elektrozaczep	<b>300/369,00</b>

## ÓŚCIEŻNICA METALOWA (SYS.BEZPRZYLGOWY)

elektrozaczep BIRA z wysłizgiem (rewersyjny) F12R-C (12V DC) (w tym blacha zaczepowa SPEC-727 i przystosowanie pod elektrozaczep)*	<b>310/381,30</b>
elektrozaczep BIRA z wysłizgiem (awersyjny) F12U-C (12V AC/DC) (w tym blacha zaczepowa SPEC-727 i przystosowanie pod elektrozaczep)*	<b>270/332,10</b>

## ÓŚCIEŻNICA HARMONY

elektrozaczep BIRA HARTTE XS WĄSKI z wysłizgiem (rewersyjny) XS12R-C 12V DC (w tym blacha zaczepowa SPEC 525 i frezowanie pod elektrozaczep)* (drzwi otwierane na zewnątrz)	<b>255/313,65</b>
elektrozaczep BIRA HARTTE XS WĄSKI z wysłizgiem (awersyjny) XS12U-C 12V AC/DC (w tym blacha zaczepowa SPEC 525 i frezowanie pod elektrozaczep)* (drzwi otwierane na zewnątrz)	<b>220/270,60</b>
elektrozaczep BIRA HARTTE XS WĄSKI z wysłizgiem (awersyjny z wyłącznikiem) XS12UW-C 12V AC/DC (w tym blacha zaczepowa SPEC 525 i frezowanie pod elektrozaczep)* (drzwi otwierane na zewnątrz)	<b>225/276,75</b>

\* w przypadku zastosowania elektrozaczepu konieczność zmiany na zamek ECO Schulte GBS 12 - dopłata **+50/61,50**

# OPCJE WENTYLACJI

	tuleje wentylacyjne T1-T4, T10, T13-T15	tuleje wentylacyjne (pozostałe)	podcięcie wentylacyjne	szelina wentylacyjna	kratka wentylacyjna (tworzywowa, stal nierdzewna)	panel z powierzchnią wentylacyjną	UWAGI
HARMONY	-	-	X	X	-	X	nie dot. skrzydeł z przystosowaniem pod lustro
HARMONY INVEST ODZ / ODW, HARMONY INVEST PRO ODZ / ODW	-	-	X <sup>1)</sup>	-	-	-	<sup>1)</sup> bez deklarowanej izolacyjności akustycznej oraz przepuszczalności powietrza
HARMONY INVEST ULTRA ODZ / ODW	-	-	X	-	-	-	
HARMONY MIRROR, GALIO, STALIO	-	-	-	-	-	-	
MODESTO, VILANO, VERTIGO, MODERN, MODENA, FIORI, PRINCESTONE, KINGSTONE	X	-	X	X	-	-	
PALAZZO, ESTATO / ESTATO LUX wzory V1SA, VF11, VF12, VF13, TIARA, SUBLIME, SUBITO, ETIUDA LUX, MAESTO, SENTO	X	-	X	-	-	-	
CAMBIO, DECO / DECO LUX	X	-	X	X	X	X	
ESTATO / ESTATO LUX wzory V2SA, V3SA, PASSO, ESPINA, TEO, SEDO, UNITO, CREATO	-	-	X	-	-	-	
SIMPLE	X	-	X	X	X	-	
SEMPRE, FORTIMO	-	X	X	X	-	-	
SEMPRE LUX, FORTIMO LUX, INTERSOLID / INTERSOLID II	-	-	X	X	-	-	
ETIUDA, FIORI	X	X	X	-	-	-	
SONATA	X <sup>1)</sup>	X <sup>1)</sup>	X	-	-	-	<sup>1)</sup> nie dot. wzorów VD9, VD10, VD11
SONATA LUX	X <sup>1)</sup>	-	X	-	-	-	
MONA, ARCO, SAMOS	-	X	X	-	-	-	
INVERNO, NOSTRE	X	X	X	X	-	-	
MODO, VERI, EGRO	X	X <sup>1)</sup>	X	-	-	-	<sup>1)</sup> nie dot. kolorystyki UNI MAT PLUS
ESTO	-	X <sup>1)</sup>	X	-	-	-	<sup>1)</sup> nie dot. kolorystyki UNI MAT PLUS
LOFTY, INTER-AMBER	X	X	X	X	X	X	
ZENN	X	-	X	X <sup>1)</sup>	-	-	<sup>1)</sup> nie dot. wzorów V1SA
HAPTIC	X	-	X	X	X	X	
IMPULS	X	X	X	X <sup>1)</sup>	X	X	<sup>1)</sup> nie dot. wzorów V1SA
SLIM	-	X <sup>1)</sup>	X	-	-	-	<sup>1)</sup> nie dot. kolorystyki UNI MAT PLUS
SALEA, ADORE, LUMEN / LUMEN LOFT	-	-	X	-	-	-	
SKŁADANE	-	-	-	-	-	-	

Skrzydła o konstrukcji ramiakowo-płynicowej szerokość „60” - 3 tuleje

W przypadku stosowania skrzydeł z podcięciem wentylacyjnym lub szeliniami wentylacyjnymi powierzchnia przepływu powietrza min. 0,022 m<sup>2</sup> spełniona jest dla skrzydeł o szerokości „80” i „90”.

Szerokość drzwi	Drzwi z podcięciem wentylacyjnym		Drzwi z tulejami wentylacyjnymi		Drzwi z dwoma rzędami tulei wentylacyjnych	
	Sumaryczny przekrój otworów wentylacyjnych przy zachowaniu przeswitu 10 mm [m <sup>2</sup> ]	Sumaryczny przekrój tulei standardowego przeswitu 10 mm [m <sup>2</sup> ]	Sumaryczny przekrój tulei standardowego przeswitu 10 mm [m <sup>2</sup> ]	Dodatkowy przeswit między dolną krawędzią skrzydła a podłogą wymagany w celu spełnienia wymogów rozporządzenia * [mm]	Sumaryczny przekrój tulei standardowego przeswitu 10 mm [m <sup>2</sup> ]	Dodatkowy przeswit między dolną krawędzią skrzydła a podłogą wymagany w celu spełnienia wymogów rozporządzenia * [mm]
PRZYLGOWE	„60”	0,019	0,009	25**	0,011	20**
	„70”	0,022	0,010	20**	0,012	15**
	„80”	0,026	0,011	15**	0,013	15**
	„90”	0,029	0,012	15**	0,014	10**
	„100”	0,033	0,013	10**	0,015	10**
	„110”	0,036	0,014	10**	0,016	10**
DUO (BEZPRZYLGOWE) REVES	„60”	0,016	0,009	25**	0,011	20**
	„70”	0,020	0,010	20**	0,012	15**
	„80”	0,024	0,011	15**	0,013	15**
	„90”	0,028	0,012	15**	0,014	10**
	„100”	0,032	0,013	10**	0,015	10**
	„110”	0,036	0,014	10**	0,016	10**
LUMEN	„60”	0,015	-	-	-	-
	„70”	0,019	-	-	-	-
	„80”	0,023	-	-	-	-
	„90”	0,027	-	-	-	-
ARCO	„60”	0,017	-	-	-	-
	„70”	0,021	0,010	20**	-	-
	„80”	0,026	0,011	15**	-	-
	„90”	0,030	0,012	15**	-	-
SEMPRE	„100”	0,034	0,013	10**	-	-
	„60”	0,014	0,009	25**	-	-
	„70”	0,018	0,010	20**	-	-
	„80”	0,023	0,011	15**	-	-
	„90”	0,027	0,012	15**	-	-
FORTIMO	„100”	0,032	0,014	10**	-	-
	„60”	0,016	0,009	25**	-	-
	„70”	0,020	0,010	20**	-	-
	„80”	0,024	0,011	15**	-	-
„90”	0,028	0,012	15**	-	-	

Standardowo przeswit pomiędzy skrzydłem a podłogą wynosi 10 mm

\* Zgodnie z Rozporządzeniem Ministra Infrastruktury z dnia 12 kwietnia 2002 r. w sprawie warunków technicznych, jakim powinny odpowiadać budynki i ich usytuowanie. (Dz. U. 75 z 2002 r. poz. 690 z późniejszymi zmianami, Dz. U. Nr 33 z 2003 r. poz. 270, Dz. U. Nr 109 z 2004 r. poz. 1156) Rozdział 6, §. 79. „Drzwi do łazienki, umywalni i wydzielonego ustępu powinny otwierać się na zewnątrz pomieszczenia, mieć z zastrzeżeniem § 75 ust. 2 co najmniej 0,8 m i wysokość 2 m w świetle ościeżnicy, a w dolnej części – otwory o sumarycznym przekroju nie mniejszym niż 0,022 m<sup>2</sup> dla dopływu powietrza”.

\*\* należy zwiększyć przeswit o podaną wartość poprzez skrócenie skrzydła od dołu w przypadku, gdy skrócenie jest możliwe. Samodzielne skrócenie drzwi powoduje utratę gwarancji.

Skrzydła, których skrócenie jest niemożliwe:  
- Etiuda, Etiuda Lux wzory A1-A3  
Skrzydła przesuwne z uwagi na konstrukcję (odsunięcie od ściany/systemu ściennego o około 20 mm) spełniają wymogi rozporządzenia bez konieczności stosowania podcięcia wentylacyjnego bądź tulei wentylacyjnych. Kratki wentylacyjne oraz panele ze stali nierdzewnej z powierzchnią wentylacyjną spełniają wymogi rozporządzenia.

# OPCJE WENTYLACJI



Podcięcie wentylacyjne barwione w kolorze zbliżonym do skrzydła, zabezpieczone impregnatem wilgocioodpornym

WENTYLACJA\*

KONSTRUKCJA PŁYTOWA

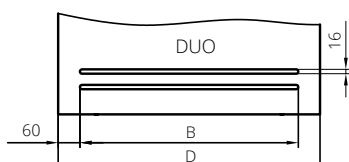
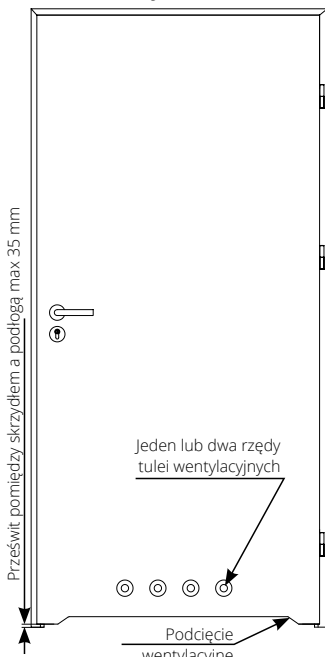

szczelina wentylacyjna w skrzydłach o konstrukcji płytowej z kolekcji DUO

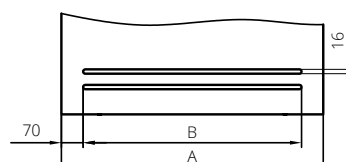

szczelina wentylacyjna w skrzydłach o konstrukcji płytowej - dopłata 70/86,10

	A	B	C	D
„80”	844	704	525	825
„90”	944	804	625	925

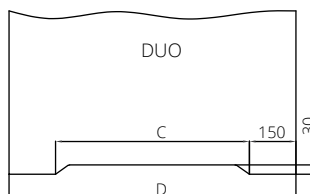

podcięcie wentylacyjne w skrzydłach bezprzylgowych z kolekcji DUO - dopłata 50/61,50

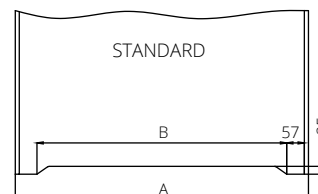

podcięcie wentylacyjne w skrzydłach przylgowych - dopłata powierzchnie fornirowane 50/61,50 - dopłata powierzchnie syntetyczne/malowane 35/43,05

ARCO, SEDO, MODO, VERI, EGRO

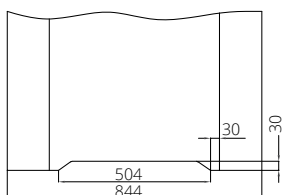

skrzydło „80” z podcięciem wentylacyjnym

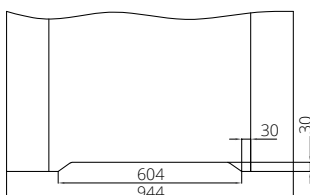

skrzydło „90” z podcięciem wentylacyjnym

VERTIGO, VILANO

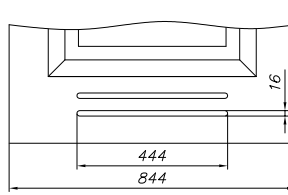

skrzydło „80” ze szczeliną wentylacyjną

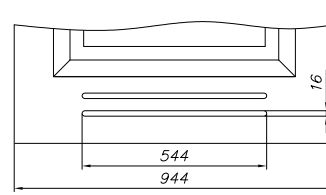

skrzydło „90” ze szczeliną wentylacyjną

SEMPRE/SEMPRE DUO

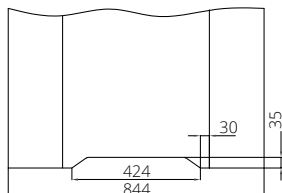

skrzydło „80” z podcięciem wentylacyjnym

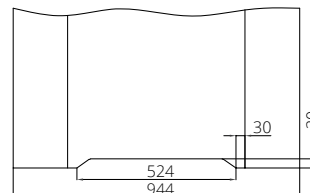

skrzydło „90” z podcięciem wentylacyjnym

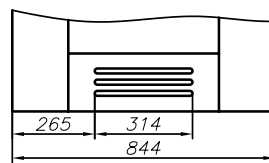

skrzydło „80” ze szczeliną wentylacyjną

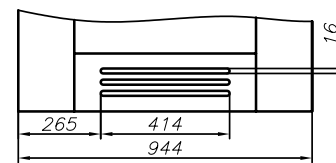

skrzydło „90” ze szczeliną wentylacyjną

szczelina wentylacyjna w skrzydłach z kolekcji SEMPRE, INTERSOLID - dopłata 70/86,10

IMPULS 13, ESTADO, ESTADO LUX, CREATO, ETIUDA, ETIUDA LUX „80” (dot. wersji A01, A02)

wersja przylgowa

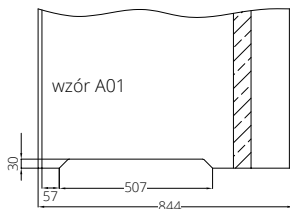

podcięcie wentylacyjne wersja A01 - dopłata 35/43,05

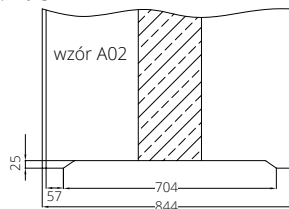

podcięcie wentylacyjne wersja A02 - dopłata 100/123,00

wersja bezprzylgowa

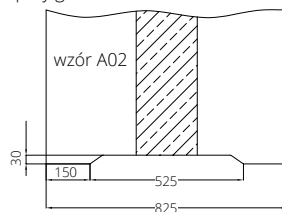
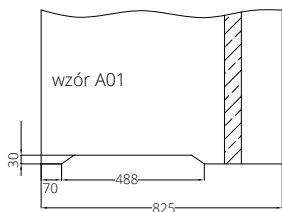

Standardowy prześwit pomiędzy skrzydłem a podłogą wynosi 10 mm

\* Zgodnie z Rozporządzeniem Ministra Infrastruktury z dnia 12 kwietnia 2002 r. w sprawie warunków technicznych, jakim powinny odpowiadać budynki i ich usytuowanie. (Dz. U. 75 z 2002 r. poz. 690 z późniejszymi zmianami, Dz. U. Nr 33 z 2003 r. poz. 270, Dz. U. Nr 109 z 2004 r. poz. 1156) Rozdział 6, §. 79. „Drzwi do łazienki, umywalni i wydzielonego ustępu powinny otwierać się na zewnątrz pomieszczenia, mieć z zastrzeżeniem § 75 ust. 2 co najmniej 0,8 m i wysokość 2 m w świetle ościeżnicy, a w dolnej części - otwory o sumarycznym przekroju nie mniejszym niż 0,022 m<sup>2</sup> dla dopływu powietrza”.

\*\* należy zwiększyć prześwit o podaną wartość poprzez skrócenie skrzydła od dołu w przypadku, gdy skrócenie jest możliwe.

Skrzydła, których skrócenie jest niemożliwe: Etiuda, Etiuda Lux wzory A1-A3.

Skrzydła przesuwne z uwagi na konstrukcję (odsunięcie od ściany/tunelu o około 20 mm) spełniają wymogi rozporządzenia bez konieczności stosowania podcięcia wentylacyjnego bądź tulei wentylacyjnych.

# OPCJE WENTYLACJI

TULEJE WENTYLACYJNE z tworzywa sztucznego (kpl. 4 szt.)



rząd tulejek (4 szt.) **21/25,83**

TULEJE WENTYLACYJNE\* z tworzywa sztucznego (kpl. 4 szt.) - dopasowane do koloru skrzydła drzwiowego

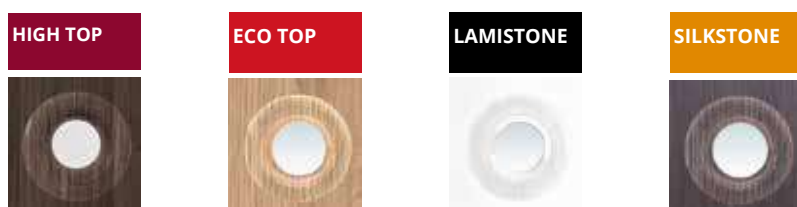

**do wyczerpania zapasów**

rząd tulejek (4 szt.)

**48/59,04**

\*Przykładowa kolorystyka  
Rzeczywiste kolory mogą różnić się od zamieszczonych w ofercie.  
Tuleje wentylacyjne nie spełniają wymagań z Rozporządzenia Ministra  
odnośnie sumarycznego przekroju otworów dla dopływu powietrza.

PANEL Z POWIERZCHNIĄ WENTYLACYJNĄ



dopłata „70”	<b>471/579,33</b>
dopłata „80”	<b>510/627,30</b>
dopłata „90”, „90 plus”	<b>540/664,20</b>
dopłata „100”	<b>581/714,63</b>
dopłata „110”	<b>623/766,29</b>

KRATKI WENTYLACYJNE\*

z tworzywa sztucznego



biały, brąz, szary, czarny, antracyt **25/30,75**

ze stali nierdzewnej



H17 mocowanie na zatrzaski **216/265,68**  
kwasoodporna mocowanie na zatrzaski **282/346,86**

Opjonalnie możliwość zamówienia kratki i paneli ze stali nierdzewnej.  
Powierzchnia otworów dla dopływu powietrza wynosi powyżej 0,022 m<sup>2</sup>.

\* Zgodnie z Obwieszczeniem Ministra Rozwoju i Technologii z dnia 15 kwietnia 2022r. (Dz. U. 2022, poz. 1225) w sprawie ogłoszenia jednolitego tekstu rozporządzenia Ministra Infrastruktury w sprawie warunków technicznych, jakim powinny odpowiadać budynki i ich usytuowanie: Rozdział 6, §. 79. „Drzwi do łazienki, umywalni i wydzielonego ustępu powinny otwierać się na zewnątrz pomieszczenia, mieć z zastrzeżeniem § 75 ust. 2 co najmniej 0,8 m i wysokość 2 m w świetle ościeżnicy, a w dolnej części - otwory o sumarycznym przekroju nie mniejszym niż 0,022 m<sup>2</sup> dla dopływu powietrza”.



# BULAJE



rozmiar	So	cena	kolor
bulaj 1 (Ø 240 mm, gr. 18, 40 mm)	135 mm	<b>260</b> /319,80	stal
bulaj 2 (Ø 320 mm, gr. 18, 40 mm)	215 mm	<b>320</b> /393,60	nierdzewna (mat)
bulaj 3 (Ø 350 mm, gr. 18, 40 mm)	235 mm	<b>380</b> /467,40	szkło - lakomat
bulaj 4 (Ø 400 mm, gr. 18, 40 mm)	280 mm	<b>440</b> /541,20	



rozmiar	So	cena	kolor
bulaj 2 (Ø 300 mm, gr. 35-45 mm)	225 mm	<b>890</b> /1094,70	stal
bulaj 3 (Ø 350 mm, gr. 35-45 mm)	265 mm	<b>1022</b> /1257,06	nierdzewna (mat)
bulaj 4 (Ø 400 mm, gr. 35-45 mm)	295 mm	<b>1130</b> /1389,90	szkło - lakomat



rozmiar	So	cena	kolor
bulaj 2 (Ø 300 mm, gr. 35-45 mm)	225 mm	<b>1100</b> /1353,00	stal
bulaj 3 (Ø 350 mm, gr. 35-45 mm)	265 mm	<b>1200</b> /1476,00	nierdzewna (mat)
bulaj 4 (Ø 400 mm, gr. 35-45 mm)	295 mm	<b>1300</b> /1599,00	szkło - lakomat

MODELE DRZWI	BULAJE TYLKO W WERSJACH PEŁNYCH	UWAGI
DECO, HAPTIC	BMD, BMJ, BMN	
DECO LUX	BMD, BMJ, BMN	
ETIUDA wzór B0	BMD, BMJ, BMN	
ETIUDA LUX wzór B0	BMD, BMJ, BMN	
IMPULS	(BMD, BMJ, BMN) <sup>1</sup>	1) tylko w wersji 01
INTERSOLID II <sup>2</sup>	BMD <sup>1</sup>	1) bulaj tylko w szer. „70”, „80”, „90” 2) nie dot. wzorów 10, 11
INTERSOLID	BMD <sup>1</sup>	1) bulaj tylko w szer. „70”, „80”, „90”
MODERN, MODERN DUO	BMD <sup>1</sup>	1) bulaj tylko w szer. „70”, „80”, „90”
CAMBIO, CAMBIO DUO	BMD, BMJ, BMN	
INTER-AMBER	BMD, BMJ, BMN	
SIMPLE, SIMPLE DUO	BMD, BMJ, BMN	

Szkło matowe, bezpieczne - w standardzie (nie dotyczy BMD)  
Szkło przezroczyste - dopłata + 58/71,34 (nie dotyczy BMJ)  
konieczność zamawiania płyty wiórowej przy zastosowaniu bulaja

So - wymiar po wewnętrznej stronie bulaja

# KORONY

DO OŚCIEŻNICY: SYSTEM DIN, SYSTEM DIN SOLID, SYSTEM DIN DUO, SYSTEM DIN DUO SOLID



korona do drzwi jednoskrzydłowych na jedną stronę

Korona do drzwi jednoskrzydłowych „60”, „90” na jedną stronę (1 szt.)

Powierzchnia ECO TOP	<b>237</b> /291,51
Powierzchnie HIGH TOP, LAMISTONE CPL, SILKSTONE, UNI MAT PLUS	<b>249</b> /306,27
Malowana*	<b>310</b> /381,30
Okleiny GRUPA A, GRUPA B, GRUPA C	<b>296</b> /364,08

DOPLĄTY		CENA (zł) netto/brutto (VAT 23%)
do dwuskrzydłowych	<b>+50%</b>	
korona „100”, „110”	<b>+20%</b>	

\*ekologiczne farby akrylowe, kolory palet RAL i NCS (oprócz metalicznych)  
- dopłata wg grup kolorystycznych (str. 280)

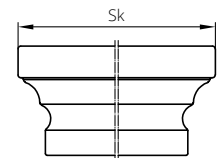

wymiar nominalny	do ościeżnicy DIN, DIN SOLID, Tunele ZN			do ościeżnicy DIN DUO, DIN DUO SOLID			do ościeżnicy regulowanej drewnianej system POL-SKONE (dot. drzwi dźwiękoizolacyjnych typ A oraz typ B)			do ościeżnicy regulowanej system dębowoizolacyjnych typ A DUO oraz typ BDUO			do ościeżnicy system REVES		
	opaska typ A szer. 60 mm	opaska typ B szer. 80 mm	opaska szer. 80 mm	strona zawiasowa zakres ZZ1-ZZ17	strona regulacyjna zakres ZZ4-ZZ11	strona regulacyjna zakres ZZ1-ZZ3	strona zawiasowa zakres D1-D16	strona regulacyjna zakres D13-D16	strona regulacyjna zakres D11-D12	strona regulacyjna	strona przeciwna do regulacji				
szerokość całkowita ościeżnicy z koroną Sk [mm]															
„60”	824	864	870	875	865	913	903	895	845						
„70”	924	964	970	975	965	1013	1003	995	945						
„80”	1024	1064	1070	1075	1065	1113	1103	1095	1045						
„90”	1124	1164	1170	1175	1165	1213	1203	1195	1145						
„90 plus”	1134	1174	1195	1185	1175	1238	1228	1220	1170						
„100”	1224	1264	1270	1275	1265	1313	1303	1295	1245						
„110”	-	-	-	1375	1365	1413	1403	-	-						
„60”+„60”	1458	1498	1484	nie dotyczy			1528	1518	nie dotyczy						
„70”+„60”	1558	1598	1584				1628	1618							
„70”+„70”	1658	1698	1684				1728	1718							
„80”+„60”	1758	1798	1784				1828	1818							
„80”+„70”	1858	1898	1884				1928	1918							
„90”+„60”	1958	1998	1984				2028	2018							
„90”+„70”	2058	2098	2084				2128	2118							
„90”+„80”	2158	2198	2184				2228	2218							
„100”+„90”	2258	2298	2284				2328	2318							
„100”+„100”	2358	2398	2384												
wysokość całkowita ościeżnicy z koroną Hk [mm]															
	2148	2148	2136	2161	2156	2161	2156	2161	2136						

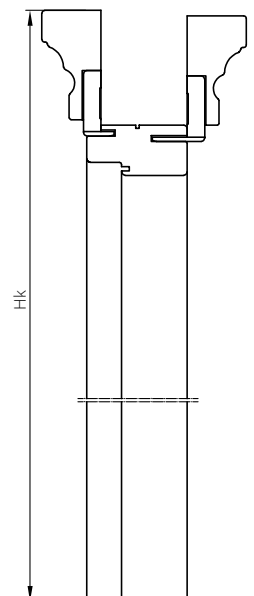

Sk - szerokość po zewnętrznej stronie korony  
Hk - wysokość po zewnętrznej stronie korony

# AKCESORIA

CENA (zł) **netto**/brutto (VAT 23%)

## ZAWIASY DO DRZWI WEWNĄTRZLOKALOWYCH

### SYSTEM PRZYLGOWY

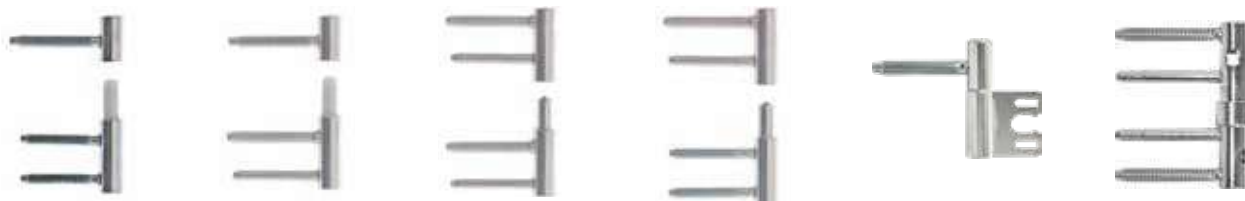

zawias czopowy wkręcany typ B oцинk srebrny lub nikiel szczotkowany **17/20,91**

zawias czopowy wkręcany typ D oцинk srebrny lub nikiel szczotkowany **17/20,91**

zawias czopowy wkręcany typ C\* oцинk srebrny lub nikiel szczotkowany **40/49,20**

zawias czopowy wkręcany typ K\* oцинk srebrny lub nikiel szczotkowany **40/49,20**

zawias czopowy typ M do ościeżnicy metalowej oцинk srebrny **17/20,91**

zawias z funkcją domykającą (ościeżnica drewniana stała lub regulowana jednostronnie) oцинk srebrny **75/92,25**

### SYSTEM PRZYLGOWY – zawias trójdzielny typ T\*



srebrny do ościeżnicy SYSTEM DIN **30/36,90**

czarny do ościeżnicy SYSTEM DIN **95/116,85**

czarny do ościeżnicy metalowej **95/116,85**

srebrny do ościeżnicy metalowej **30/36,90**

złoty do ościeżnicy metalowej **95/116,85**

standard kolor srebrny	w cenie ościeżnicy
zmiana koloru zawiasu na kolor czarny, złoty połysk	<b>65/79,95</b>
dotodkowy zawias kolor srebrny	<b>30/36,90</b>
dotodkowy zawias kolor czarny, złoty połysk	<b>95/116,85</b>

### SYSTEM BEZPRZYLGOWY – zawias regulowany kryty TE\*



srebrny **225/276,75**

biały **345/424,35**

czarny **345/424,35**

złoty **395/485,85**

standard kolor chrom mat	w cenie ościeżnicy
zmiana koloru zawiasu na kolor biały, czarny	<b>120/147,60</b>
zmiana koloru zawiasu na kolor złoty	<b>170/209,10</b>
dotodkowy zawias kolor chrom mat	<b>225/276,75</b>
dotodkowy zawias kolor biały, czarny	<b>345/424,35</b>
dotodkowy zawias kolor złoty	<b>395/485,85</b>

### SYSTEM BEZPRZYLGOWY - zawias regulowany kryty DUO\*



nikiel satyna **110/135,30**

biały **130/159,90**

czarny (kolekcja BLACK) **130/159,90**

złoty **140/172,20**

standard kolor nikiel satyna	w cenie ościeżnicy
zmiana koloru zawiasu na kolor czarny, biały	<b>20/24,60</b>
zmiana koloru zawiasu na kolor złoty metalik	<b>30/36,90</b>
dotodkowy zawias kolor nikiel satyna	<b>110/135,30</b>
dotodkowy zawias kolor biały, czarny	<b>130/159,90</b>
dotodkowy zawias kolor złoty metalik	<b>140/172,20</b>

### SYSTEM BEZPRZYLGOWY - zawias regulowany kryty HARMONY\*

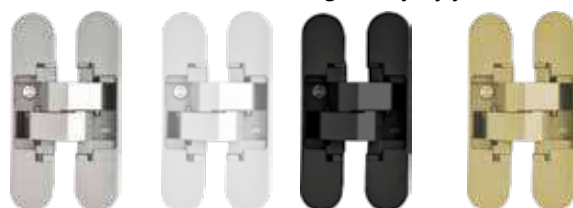

chrom satyna **75/92,25**

biały **75/92,25**

czarny (kolekcja BLACK) **75/92,25**

złoty **95/116,85**

\*zawiasy w komplecie z ościeżnicą. Przy zamówieniu samego skrzydła należy domówić również zawias.

## ZAMKI



przyłgowy **20/24,60**

bezprzyłgowy **70/86,10**

zmiana koloru zamka bezprzyłgowego DUO na kolor biały, czarny, złoty połysk	<b>20/24,60</b>
zmiana koloru zamka przyłgowego na kolor czarny	<b>20/24,60</b>

# AKCESORIA

CENA (zł) **netto**/brutto (VAT 23%)

## OSŁONKI NA ZAWIASY (kpl. 2 szt. na jeden zawias)



**TYP I**  
kolory: złoty, chrom,  
chrom-mat, czarny  
**11/13,53**

Osłonki typ I stosowane są do zawiasów typ C oraz typ K. Komplet osłonek na jeden zawias składa się z dwóch jednakowych osłonek.



**TYP II**  
kolory: złoty, chrom, chrom-mat,  
brąz, biały, czarny  
**9/11,07**

Osłonki typ II stosowane są do zawiasów typ B, typ D. Komplet osłonek na jeden zawias składa się z osłonki krótkiej (część górna) oraz osłonki długiej (część dolna).



uszczelka opadająca

**180/221,40** zakup luzem (do docięcia we własnym zakresie)

**260/319,80** zamontowana w drzwiach

Możliwość zastosowania tylko przy skrzydle o grubości min. 40 mm (dolny ramiak).

## ZAMEK HAKOWY do drzwi przesuwnych



opcja zamek WK

chrom, chrom matowy, złoty, złoty-mat, patyna **155/190,65**

czarny **160/196,80**



opcja zamek WC

chrom, chrom matowy, złoty, złoty-mat, patyna **165/202,95**

czarny **170/209,10**

## UCHWYTY do drzwi przesuwnych



U1 złoty  
U2 złoty-mat  
U3 chrom  
U4 chrom matowy  
U5 patyna  
U6 czarny

124 mm

złoty, złoty-mat, chrom,  
chrom matowy, patyna, czarny

**109/134,07**

## Uchwyt ENTERO



nikiel satyna

160 mm

## Uchwyt ENTERO II



stal nierdzewna

150 mm

ENTERO nikiel satyna na wkręt **420/516,60**

ENTERO nikiel satyna pod wkręt + zamek hakowy WC **600/738,00**

ENTERO II stal nierdzewna + zamek WC **450/553,50**

ENTERO II stal nierdzewna **300/369,00**



nikiel satyna

189 mm

## Uchwyt MAYA

nikiel satyna + zamek do klucza **600/738,00**

nikiel satyna **515/633,45**

nikiel satyna + zamek hakowy na wkładkę **600/738,00**

nikiel satyna + zamek WC **745/916,35**

## UCHWYTY do drzwi składanych (standard w cenie skrzydła)

z tworzywa sztucznego



biały

beż

brąz

szary

uchwyt **10/12,30**

## DEKORY ALUMINIOWE (TIARA, SONATA)



chrom mat (standard) złoty połysk (opcja) czarny (opcja) chrom połysk (opcja)

szerokość 7,2 mm – wzory W1-W8



chrom mat (standard) złoty mat (opcja) czarny mat (opcja) miedź mat (opcja)

szerokość 25 i 10 mm – wzory W09-W11

# KLAMKI

CENA (zł) **netto**/brutto (VAT 23%)

## DO DRZWI WEWNĄTRZLOKALOWYCH

### ARCO



szyld dzielony	
kolor	mosiądz antyczny, nikiel szczotkowany
klamka	<b>55/67,65</b>
rozeta WK, WB	<b>25/30,75</b>
rozeta WC	<b>35/43,05</b>

### ENCKE



szyld dzielony	
kolor	nikiel satynowy
klamka	<b>85/104,55</b>
rozeta WK, WB	<b>40/49,20</b>
rozeta WC	<b>50/61,50</b>

### COPPER



szyld dzielony	
kolor	miedź mat
klamka	<b>439/539,97</b>
rozeta WK, WB	<b>120/147,60</b>
rozeta WC	<b>200/246,00</b>

### MENSA

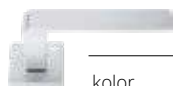

szyld dzielony		
kolor	chrom	chrom satynowy
klamka	<b>105/129,15</b>	<b>105/129,15</b>
rozeta WK, WB	<b>40/49,20</b>	<b>40/49,20</b>
rozeta WC	<b>55/67,65</b>	<b>50/61,50</b>

### UNICO



szyld dzielony			
kolor	biały mat	czarny mat	grafit strukturalny
klamka	<b>65/79,95</b>	<b>65/79,95</b>	<b>65/79,95</b>
rozeta WK, WB	<b>30/36,90</b>	<b>30/36,90</b>	<b>30/36,90</b>
rozeta WC	<b>40/49,20</b>	<b>40/49,20</b>	<b>40/49,20</b>

### VERSA



szyld dzielony		
kolor	chrom satynowany, nikiel satynowany	nikiel szczotkowany
klamka	<b>90/110,70</b>	<b>90/110,70</b>
rozeta WK, WB	<b>40/49,20</b>	<b>40/49,20</b>
rozeta WC	<b>50/61,50</b>	<b>55/67,65</b>

### AUTUNNO



szyld dzielony		
kolor	nikiel szczotkowany, chrom szczotkowany	chrom błyszczący
klamka	<b>190/233,70</b>	<b>210/258,30</b>
rozeta WK, WB	<b>75/92,25</b>	<b>75/92,25</b>
rozeta WC	<b>110/135,30</b>	<b>110/135,30</b>

### ARCUS



szyld dzielony		
kolor	nikiel satynowy	nikiel szczotkowany
klamka	<b>90/110,70</b>	<b>90/110,70</b>
rozeta WK, WB	<b>40/49,20</b>	<b>40/49,20</b>
rozeta WC	<b>50/61,50</b>	<b>55/67,65</b>

### EXIMUS



szyld dzielony		
kolor	chrom/czarny, chrom/biały	chrom satyna czarny/ chrom satyna biały
klamka	<b>95/116,85</b>	<b>90/110,70</b>
rozeta WK, WB	<b>35/43,05</b>	<b>30/36,90</b>
rozeta WC	<b>50/61,50</b>	<b>45/55,35</b>

### IMAGE-O INOX



szyld dzielony	
kolor	stal nierdzewna
klamka	<b>115/141,45</b>
rozeta WK, WB	<b>50/61,50</b>
rozeta WC	<b>100/123,00</b>

### LINEA

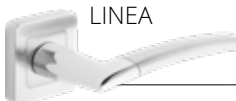

szyld dzielony	
kolor	nikiel szczotkowany, chrom błyszczący, grafit chrom
klamka	<b>75/92,25</b>
rozeta WK, WB	<b>30/36,90</b>
rozeta WC	<b>40/49,20</b>

### CRUX



szyld dzielony	
kolor	nikiel satynowy, chrom satyna
klamka	<b>85/104,55</b>
rozeta WK, WB	<b>35/43,05</b>
rozeta WC	<b>45/55,35</b>

### TOPAZ



szyld dzielony	
kolor	stal nierdzewna
klamka	<b>55/67,65</b>
rozeta WK, WB	<b>25/30,75</b>
rozeta WC	<b>45/55,35</b>

### BOLD

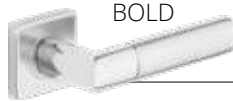

szyld dzielony	
kolor	stal nierdzewna
klamka	<b>70/86,10</b>
rozeta WK, WB	<b>20/24,60</b>
rozeta WC	<b>40/49,20</b>

### AGOSTO



szyld dzielony	
kolor	stal nierdzewna
klamka	<b>65/79,95</b>
rozeta WK	<b>25/30,75</b>
rozeta WB	<b>40/49,20</b>
rozeta WC	<b>45/55,35</b>

**ARABIS**



szylid dzielony

kolor	czarny
klamka	<b>150/184,50</b>
rozeta WK, WB	<b>55/67,65</b>
rozeta WC	<b>90/110,70</b>

**IBIZA**



szylid dzielony

kolor	czarny
klamka	<b>65/79,95</b>
rozeta WK, WB	<b>40/49,20</b>
rozeta WC	<b>50/61,50</b>

**LATON**



szylid dzielony

kolor	stal nierdzewna
klamka	<b>83/102,09</b>
rozeta WK, WB	<b>21/25,83</b>
rozeta WC	<b>37/45,51</b>

**ESTATE**



szylid dzielony

kolor	chrom szczotkowany, nikiel szczotkowany	chrom błyszczący
klamka	<b>190/233,70</b>	<b>205/252,15</b>
rozeta WK	<b>75/92,25</b>	<b>75/92,25</b>
rozeta WC	<b>110/135,30</b>	<b>110/135,30</b>

**VERANO**



szylid dzielony

kolor	nikiel szczotkowany, chrom szczotkowany, czarny	chrom błyszczący
klamka	<b>165/202,95</b>	<b>175/215,25</b>
rozeta WK, WB	<b>70/86,10</b>	<b>70/86,10</b>
rozeta WC	<b>110/135,30</b>	<b>110/135,30</b>

**INVERNO**



szylid dzielony

kolor	nikiel szczotkowany, chrom szczotkowany, czarny
klamka	<b>190/233,70</b>
rozeta WK, WB	<b>75/92,25</b>
rozeta WC	<b>105/129,15</b>

**APRILE**



szylid dzielony

kolor	chrom błyszczący, chrom szczotkowany, nikiel szczotkowany
klamka	<b>240/295,20</b>
rozeta WK, WB	<b>70/86,10</b>
rozeta WC	<b>110/135,30</b>

**PRIMAVERA**



szylid dzielony

kolor	chrom szczotkowany bez insertu, czarny bez insertu
klamka	<b>350/430,50</b>
rozeta WK	<b>75/92,25</b>
rozeta WC	<b>110/135,30</b>

**HALLEY**



szylid dzielony

kolor	chrom/nikiel szczotkowany, mosiądz antyczny
klamka	<b>65/79,95</b>
rozeta WK, WB	<b>30/36,90</b>
rozeta WC	<b>45/55,35</b>

**NIQUEL**



szylid dzielony

kolor	stal nierdzewna
klamka	<b>41/50,43</b>
rozeta WK, WB	<b>21/25,83</b>
rozeta WC	<b>37/45,51</b>

**HIGRO**



szylid dzielony

kolor	stal nierdzewna
klamka + rozeta WK	<b>120/147,60</b>
klamka + rozeta WB	<b>120/147,60</b>
klamka + rozeta WC	<b>145/178,35</b>

Klamka + rozeta WC HIGRO są przeznaczone tylko do drzwi HIGRO.

**BERGENIA**



szylid dzielony

kolor	czarny matowy, chrom polerowany, chrom satynowy	złoty polerowany złoty matowy
klamka	<b>230/282,90</b>	<b>255/313,65</b>
rozeta WK, WB	<b>60/73,80</b>	<b>70/86,10</b>
rozeta WC	<b>90/110,70</b>	<b>105/129,15</b>

**LUPINA**



szylid dzielony

kolor	czarny matowy, chrom polerowany, chrom satynowy
klamka	<b>350/430,50</b>
rozeta WK, WB	<b>65/79,95</b>
rozeta WC	<b>100/123,00</b>

**ARNICA**



szylid dzielony

kolor	czarny matowy, chrom polerowany, chrom satynowy
klamka	<b>150/184,50</b>
rozeta WK, WB	<b>60/73,80</b>
rozeta WC	<b>90/110,70</b>

**PATINA**



szylid dzielony

kolor	stal nierdzewna
klamka	<b>85/104,55</b>
rozeta WK, WB	<b>25/30,75</b>
rozeta WC	<b>40/49,20</b>

**SATEN**



szylid dzielony

kolor	stal nierdzewna
klamka	<b>70/86,10</b>
rozeta WK, WB	<b>25/30,75</b>
rozeta WC	<b>40/49,20</b>

**ANMI**



szylid dzielony

kolor	złoty mat, złoty połysk
klamka	<b>270/332,10</b>
rozeta WK, WB	<b>65/79,95</b>
rozeta WC	<b>100/123,00</b>

**GALE (lewa, prawa)**



szylid podłużny rozstaw 72 mm

kolor	chrom/nikiel szczotkowany, mosiądz antyczny
klamka + rozeta WK	<b>60/73,80</b>
klamka + rozeta WB	<b>60/73,80</b>
klamka + rozeta WC	<b>70/86,10</b>

dedykowane do drzwi w systemie przylgowym

**WKŁADKI DO DRZWI WEWNĄTRZŁOKALOWYCH**

ceną za 1 szt.

30/35 LOB	<b>40/49,20</b>
30/30 LOB	<b>40/49,20</b>
30/40 LOB	<b>45/55,35</b>
35/30 LOB	<b>40/49,20</b>
26/26 WILKA	<b>50/61,50</b>

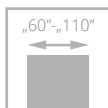

# DRZWI WEWNĘTRZNE DLA POMIESZCZEŃ Z SYSTEMEM REKUPERACJI



skrót rekuperacyjny

Drzwi ze skrótem do systemu rekuperacji dostępne są w modelach: CAMBIO, SIMPLE, TIARA, INTER-AMBER, IMPULS, SONATA, INVERNO, NOSTRE, DECO, DECO LUX, HARMONY, SUBLIME, VILANO, VERTIGO, FIORD, MODERN, MODENA, HAPTIC, SUBITO.

Skrót rekuperacyjny dla drzwi ARCO, SEDO, MODO, VERI, EGRO, FORTIMO, MONA, SEMPRE, SEMPRE LUX, FORTIMO LUX (dotyczy standardowych wysokości) **+10%**  
Skrzydła drzwiowe są krótsze o 15 mm od standardowej wysokości, tj. 2005 mm (sys. przylgowy, bezprzylgowy i HARMONY otwierane na zewnątrz), 2015 mm (HARMONY otwierane do wewnątrz), ościeżnica pozostaje standardowej wysokości.

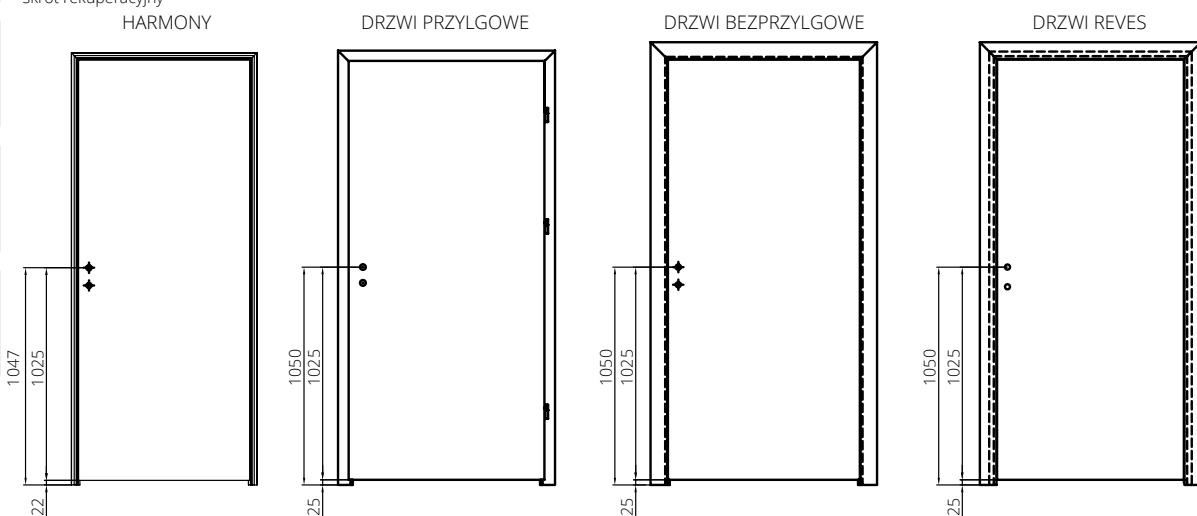

Drzwi do systemu rekuperacji dostępne są w cenie kompletu drzwi standardowych. W konfiguratorze [www.drzwionline.pl](http://www.drzwionline.pl) opcja wyboru SKRÓTU REKUPERACYJNEGO jest możliwa tylko przy wyborze standardowej wysokości skrzydła i ościeżnicy jako kompletu.

## SZYBA W DRZWIACH

Zobacz z której strony znajduje się matowa strona szyby

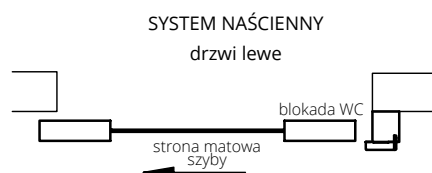
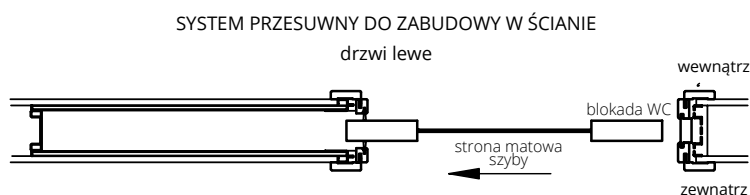
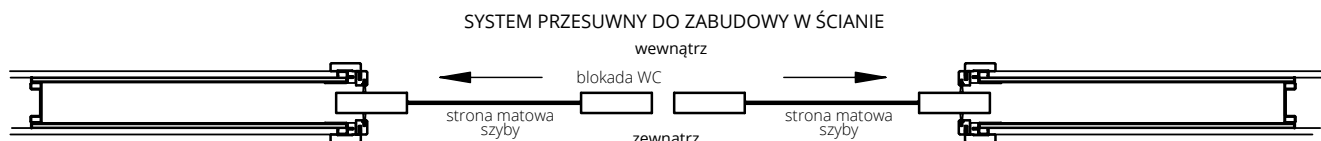
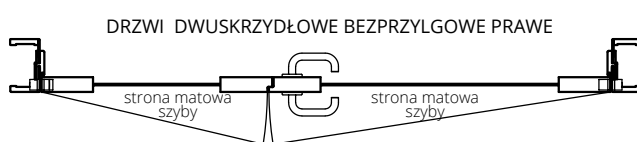

# ISTOTNE INFORMACJE UŻYTKOWE DOT. SZEROKOŚCI 90 PLUS

## FR EI30, EI30 PLUS EI60 PLUS

ościeżnica drewniana  
FR EI30, EI30 PLUS

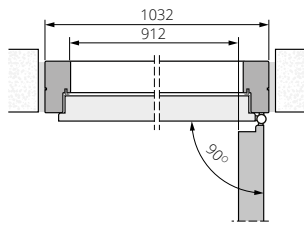

ościeżnica metalowa stała  
EI30 PLUS

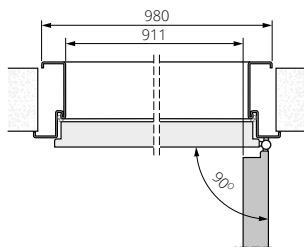

ościeżnica drewniana  
EI60 PLUS

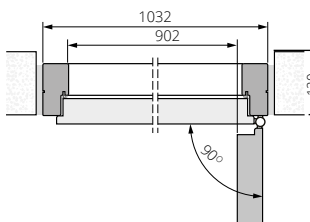

ościeżnica metalowa stała  
EI60 PLUS

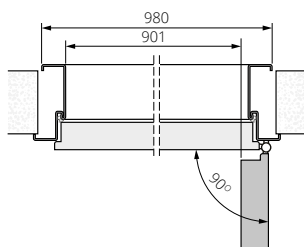

## EI30 PLUS, EI60 PLUS

ościeżnica drewniana  
bezprzylgowa EI30 PLUS

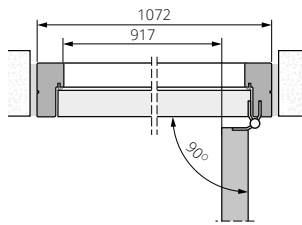

ościeżnica metalowa stała  
bezprzylgowa EI30 PLUS

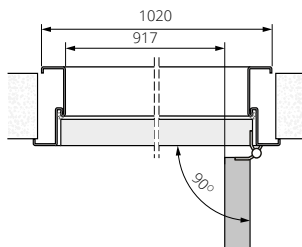

ościeżnica drewniana  
bezprzylgowa EI60 PLUS

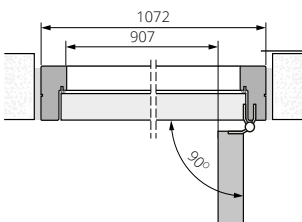

ościeżnica metalowa stała  
bezprzylgowa EI60 PLUS

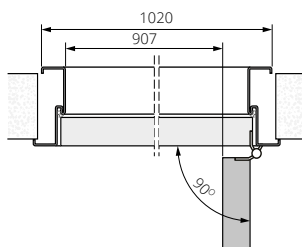

## B-30, C-30, SR 37 dB, RC3, FR EI30, SR 42 dB

ościeżnica drewniana  
B-30, C-30

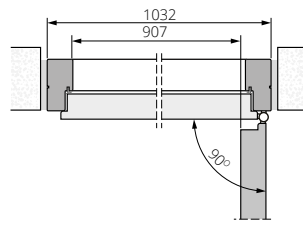

ościeżnica metalowa  
RC3, RC4

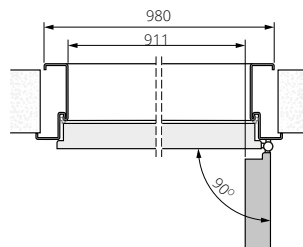

ościeżnica drewniana  
RC3

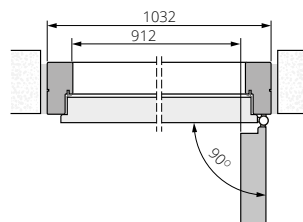

ościeżnica drewniana  
FR EI30, SR 42 dB

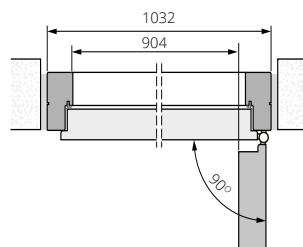

## CERBER PLUS, DECO INVEST

ościeżnica drewniana  
CERBER PLUS

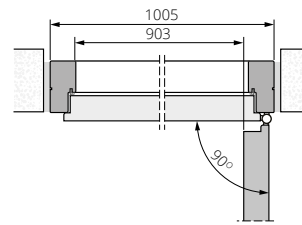

ościeżnica metalowa  
DECO INVEST

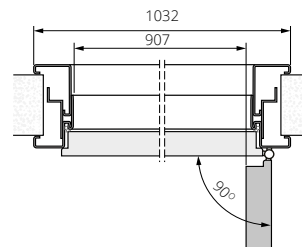

ościeżnica metalowa  
CERBER PLUS

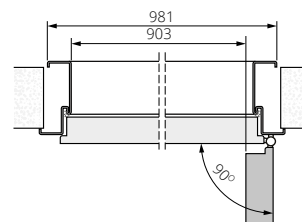

## DŹWIĘKOIZOLACYJNE TYP A, TYP B, WEWNĄTRZŁOKALOWE

ościeżnica drewniana  
TYP A, B, wewnątrzłokalne  
o 3 klasie wytrzymałości mechanicznej,  
wewnątrzłokalne

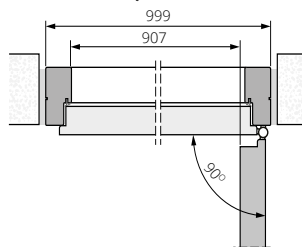

ościeżnica metalowa  
TYP A, B, wewnątrzłokalne

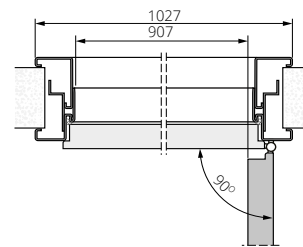

ościeżnica ZP  
TYP A, B, wewnątrzłokalne  
o 3 klasie wytrzymałości mechanicznej,  
wewnątrzłokalne

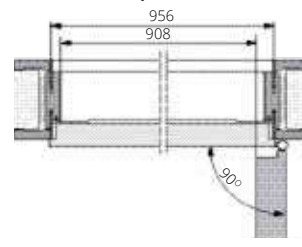

## DRZWI WEWNĘTRZNE DUO

ościeżnica ZD

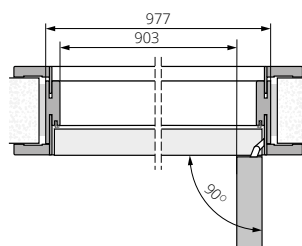

ościeżnica metalowa

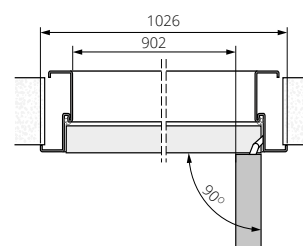

ościeżnica drewniana DUO  
TYP A, B

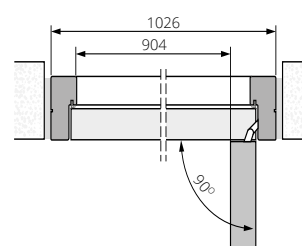

# WYMIARY TECHNICZNE

FR EI30, EI 30 PLUS, EI 60 PLUS, B-30, C-30, RC3, SR 37 dB, SR 42 dB, CERBER PLUS, GAMMA OŚCIEŻNICA DREWNIANA

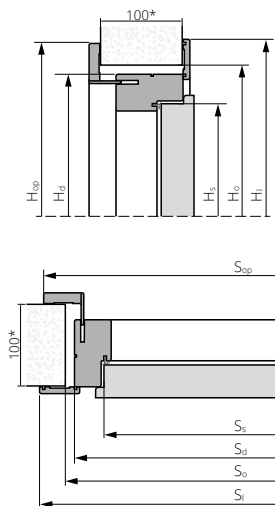

FR EI30 (DWUSTRONNA REGULACJA)

DŹWIĘKOIZOLACYJNE TYP A, B OŚCIEŻNICA DREWNIANA

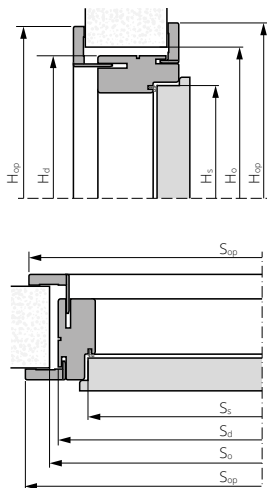

DŹWIĘKOIZOLACYJNE TYP A, B OŚCIEŻNICA DREWNIANA STAŁA

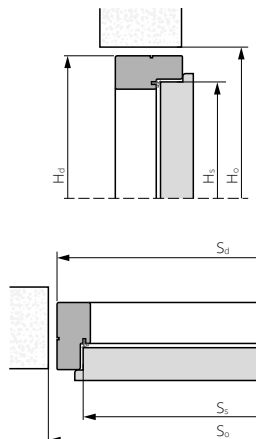

EI30 PLUS, EI60 PLUS OŚCIEŻNICA DREWNIANA

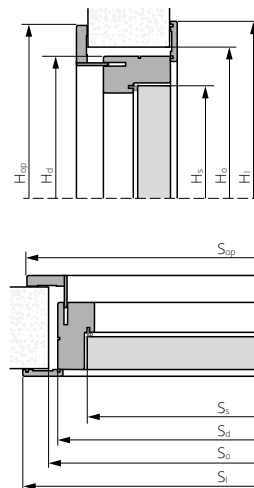

DŹWIĘKOIZOLACYJNE TYP A, B OŚCIEŻNICA DREWNIANA BEZPRZYLGOWA

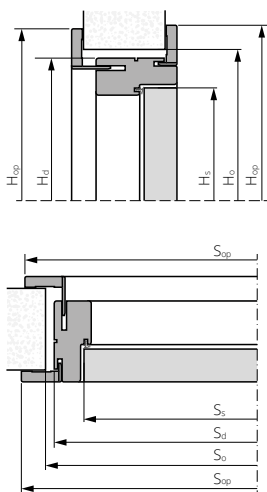

DŹWIĘKOIZOLACYJNE TYP A, B OŚCIEŻNICA DIN ZP REGULOWANA

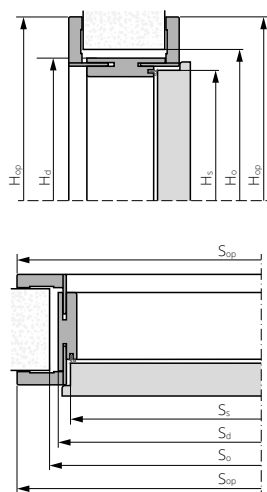

EI30 PLUS, EI60 PLUS, RC3, RC4, GAMMA, DECO INVEST, CERBER PLUS OŚCIEŻNICA METALOWA STAŁA

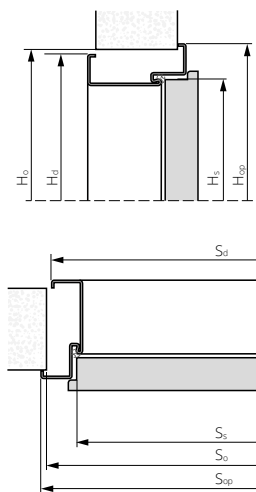

EI30 PLUS, EI60 PLUS OŚCIEŻNICA METALOWA REGULOWANA

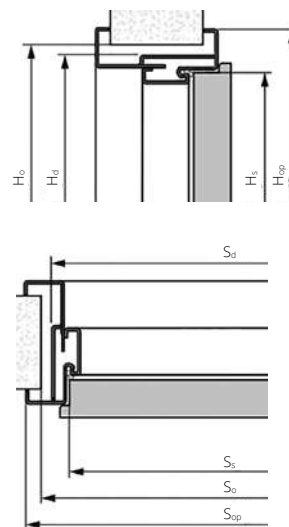

DŹWIĘKOIZOLACYJNE TYP A, B, DECO INVEST, GAMMA OŚCIEŻNICA METALOWA REGULOWANA

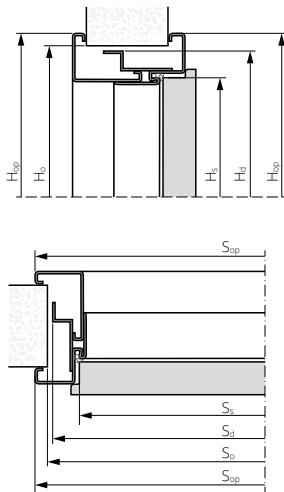

EI30 PLUS, EI60 PLUS, HIGRO OŚCIEŻNICA METALOWA STAŁA

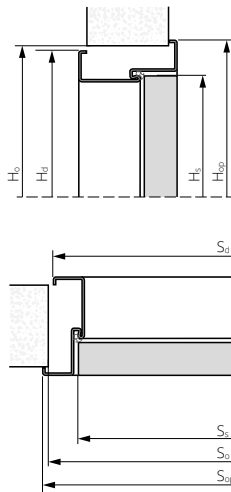

EI30 PLUS, EI60 PLUS OŚCIEŻNICA METALOWA REGULOWANA

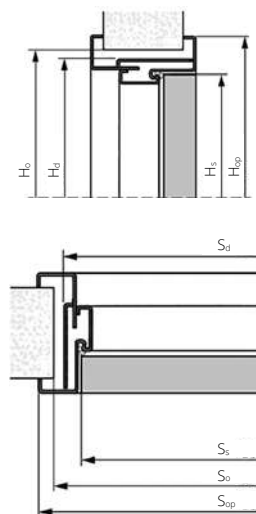

DRZWI WAHADŁOWE OŚCIEŻNICA DREWNIANA STAŁA

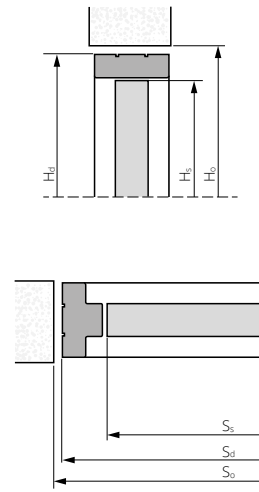



# WYMIARY TECHNICZNE

Rodzaj drzwi	Typ ościeżnicy	Rozmiar	Ss	Hs	Sd	Hd	Sop Sc	Hop Hc	Sop z panelem	Hop z panelem	Sl	HI	So	Ho
DRZWI PRZECIWPÓŻAROWE	Ei30 PLUS Ei60 PLUS wersja przylgowa	drewniana	„60”	624	2026	2075	806	2121	816	2126	2130	823	740	2090
			„70”	724			906		916			923	840	
			„80”	824			1006		1016			1023	940	
			„90”	924			1106		1116			1123	1040	
			„90” plus	944			1126		1136			1143	1060	
			„100”	1024			1206		1216			1223	1140	
		„90”+„90”	924   936	1952	2046	2056	2063	1980						
		„100”+„100”	1024   1036	2152	2246	2256	2263	2180						
		metalowa regulowana	„60”	624	2026	2038	724	2081	-	-	-	-	665*	2055
			„70”	724			824		-	-	765*			
			„80”	824			924		-	-	865*			
			„90”	924			1024		-	-	965*			
	„90” plus		944	1044			-		-	985*				
	„100”		1024	1124			-		-	1065*				
	„90”+„90”	924   936	1899	1962	-	-	1905*							
	„100”+„100”	1024   1036	2099	2162	-	-	2105*							
	metalowa stała	„60”	624	2026	2049	704	2071	-	-	-	-	680*	2060	
		„70”	724			804		-	-	780*				
		„80”	824			904		-	-	880*				
		„90”	924			1004		-	-	980*				
		„90” plus	944			1024		-	-	1000*				
		„100”	1024			1104		-	-	1080*				
	„90”+„90”	924   936	1898	1942	-	-	1920*							
	„100”+„100”	1024   1036	2098	2142	-	-	2120*							
FR Ei30	drewniana	„60”	624	2026	2075	806	2121	816	2126	2130	823	740	2090	
		„70”	724			906		916			923	840		
		„80”	824			1006		1016			1023	940		
		„90”	924			1106		1116			1123	1040		
		„90” plus	944			1126		1136			1143	1060		
		„100”	1024			1206		1216			1223	1140		
	„90”+„90”	924   936	1952	2046	2056	2063	1980							
	„100”+„100”	1024   1036	2152	2246	2256	2263	2180							
	FR Ei30 dwustronna regulacja	drewniana	„60”	624	2026	2075	806	2121	816	2126	2125	815	740	2090
			„70”	724			906		916			915	840	
			„80”	824			1006		1016			1015	940	
			„90”	924			1106		1116			1115	1040	
„90” plus			944	1126			1136		1135			1060		
„100”			1024	1206			1216		1215			1140		
„90”+„90”	924   936	1952	2046	2056	2055	1980								
„100”+„100”	1024   1036	2152	2246	2256	2255	2180								
Ei30 PLUS Ei60 PLUS wersja bezprzylgowa	drewniana	„60”	625	2026	2075	806	2121	816	2126	2130	823	740	2090	
		„70”	725			906		916			923	840		
		„80”	825			1006		1016			1023	940		
		„90”	925			1106		1116			1123	1040		
		„90” plus	985			1166		1176			1183	1100		
		„100”	1025			1206		1216			1223	1140		
	„90”+„90”	925   925	1930	2024	2034	2041	1960							
	„100”+„100”	1025   1025	2130	2224	2234	2241	2160							
	metalowa regulowana	„60”	625	2026	2045	724	2081	-	-	-	-	665*	2055	
		„70”	725			824		-	-	765*				
		„80”	825			924		-	-	865*				
		„90”	925			1024		-	-	965*				
„90” plus		985	1084			-		-	1025*					
„100”		1025	1124			-		-	1065*					
„90”+„90”	925   925	1876	1940	-	-	1880*								
„100”+„100”	1025   1025	2076	2140	-	-	2080*								
metalowa stała	„60”	625	2026	2049	724	2081	-	-	-	-	680*	2060		
	„70”	725			824		-	-	780*					
	„80”	825			924		-	-	880*					
	„90”	925			1024		-	-	980*					
	„90” plus	985			1084		-	-	1040*					
	„100”	1025			1124		-	-	1080*					
„90”+„90”	925   925	1876	1940	-	-	1896*								
„100”+„100”	1025   1025	2076	2140	-	-	2096*								
FR Ei30 SR	drewniana	„60”	625	2025	2075	806	2121	816	2126	2130	823	740	2090	
		„70”	725			906		916			923	840		
		„80”	825			1006		1016			1023	940		
		„90”	925			1106		1116			1123	1040		
		„90” plus	985			1166		1176			1183	1100		
		„100”	1025			1206		1216			1223	1140		
DRZWI WEWNĘTRZNE WEJŚCIOWE	B-30 C-30 RC3	drewniana	880	792	2022	2075**	974	2121	984	2126	2130	991	910	2090
			980	892			1074		1084			1091	1010	
			„90”	924			1012		1106			1116	1123	
	„90” plus	944	1032	1126	1136	1143	1060							
	„100”	1024	1112	1206	1216	1223	1140							
	RC 3 INVEST	metalowa stała	„80”	824	2022	2049	924	2077	-	-	-	-	885	2060
			„90”	924			1024		-	-	-	985		
			„90” plus	944			1044		-	-	-	1005		
	„100”	1024	1060	1124	-	-	-	1085						
	RC4 RC4 Ei30	metalowa stała	„80”	824	2022	2044	904	2066	-	-	-	-	880*	2054
			„90”	924			1004		-	-	-	980*		
			„90” plus	944			1024		-	-	-	1000*		
„100”	1024	1060	1104	-	-	-	1080*							
CERBER PLUS	drewniana stała	„80”	818	2020	2067	988	2114	998	2119	2120	1001	925	2080	
		855	778			948		958			961	„885”		
		„90”	918			995		1088			1098	1101		1025
„90” plus	928	1005	1098	1108	1111	1035								
„100”	1018	1095	1188	1198	1201	1125								
CERBER PLUS RC2	metalowa	„80”	818	2020	2055	917	2078	-	-	-	-	885	2060	
		„90”	918			971		1017	-	-	985			
		„90” plus	928			981		1027	-	-	995			
„100”	1018	1071	1117	-	-	1085								
RC 3 INVEST 37dB	metalowa	„80”	824	2026	2057	920	2080	-	-	-	-	900	2065	
		„90”	924			974		1020	-	-	1000			
		„90” plus	944			994		1040	-	-	1020			
„100”	1024	1074	1120	-	-	1100								

# WYMIARY TECHNICZNE

Rodzaj drzwi	Typ ościeżnicy	Rozmiar	Ss	Hs	Sd	Hd	Sop Sc	Hop Hc	Sop z panelem	Hop z panelem	SI	HI	So	Ho		
DRZWI AKUSTYCZNE	SR 37 dB	drewniana	„80”	824	2022	2075	1006	2121	1016	2126	1023	2130	940	2090		
			„90”	924			1106		1116		1123		1040			
			„100”	1024			1206		1216		1223		1140			
	AKUSTIC 42 dB	metalowa stała	„80”	824	2026	2057	922	2080	-	-	-	-	895	2070		
			„90”	924			1022		-		-		995			
			„90” plus	944			1042		-		-		1015			
		metalowa regulowana	„100”	1024	2026	2064	1076	2080	1122	-	-	-	-	1095	2070	
			„80”	824			891		-	-	900					
			„90”	924			991		-	-	1000					
	TYP A TYP B - wersja przylgowa	metalowa regulowana	„90” plus	944	2020	2062	1011	2078	1042	-	-	-	-	1010	2065	
			„100”	1024			1091		-	-	1100					
			„80”	818			884		-	-	889					
		drewniana regulowana	„90”	918	2020	2067	984	2113	1017	-	-	998	2118	915	2080	
			„90” plus	928			1005		1088	1098	1098	1015				
			„100”	1018			1095		1098	1108	1108	1025				
		drewniana stała	„80”	818	2020	2064	889	-	-	-	-	-	-	910	2075	
			„90”	918			989		-	-	1010					
			„90” plus	928			999		-	-	1020					
		DIN regulowana	„100”	1018	2020	2043	1089	2093	-	-	-	-	-	1110	2055	
			„80”	818			846		-	-	875					
			„90”	918			946		-	-	975					
		TYP A Duo TYP B Duo - wersja bezprzylgowa	drewniana regulowana	„90” plus	928	2020	2067	956	2133	1056	-	-	-	-	985	2080
				„100”	1018			1046		-	-	1075				
				„80”	825			901		1034	1044	1044	925			
			drewniana stała	„90”	925	2020	2067	1001	-	1134	1144	1144	1144	2139	1025	2080
				„90” plus	950			1026		1159	1169	1169	1050			
				„100”	1025			1101		1234	1244	1244	1125			
	drewniana stała		„90”+„90”	925   925	2020	2067	1916	-	2049	2059	2059	2059	2139	1940	2080	
			„100”+„100”	1025   1025			2116		2249	2259	2259	2140				
			„80”	825			901		-	-	925					
	HIGRO		metalowa	„90”	925	2022	2053	1002	2068	1027	-	-	-	-	985	2060
				„90” plus	950			997		-	-	1010				
				„100”	1025			1072		-	-	1085				
			GAMMA	drewniana	„80”	818	2020	2067	895	2114	988	998	1001	2119	915	2080
					„90”	918			995		1088	1098	1101		1015	
					„100”	1018			1095		1188	1198	1201		1115	
				metalowa regulowana	„110”	1118	2020	2062	1195	2078	1288	1298	1301	1301	1215	2065
					„90”+„90”	918   931			1930		2023	2033	2036	1950		
					„100”+„100”	1018   1031			2130		2223	2233	2236	2150		
		metalowa stała	„110”+„110”	1118   1131	2020	2055	2330	2068	2423	2433	2436	2436	2350	2060		
			„80”	818			884		917	-	-	890				
			„90”	918			984		1017	-	-	990				
		DECO INVEST	metalowa stała	„100”	1018	2020	2055	1084	2068	1117	-	-	-	-	1090	2060
				„110”	1118			1184		1217	-	-	1190			
				„90”+„90”	918   931			1925		1951	-	-	1925			
			metalowa regulowana	„100”+„100”	1018   1031	2020	2062	2125	2078	2151	-	-	-	-	2125	2065
				„110”+„110”	1118   1131			2225		2351	-	-	2325			
				„80”	818			871		897	-	-	881			
DRZWI WAHADŁOWE	metalowa stała		„90”	918	2020	2055	971	2068	997	-	-	-	-	981	2060	
			„100”	1018			1071		1097	-	-	1081				
			„110”	1118			1171		1197	-	-	1181				
	metalowa regulowana		„90”+„90”	918   931	2020	2062	1905	2078	1931	-	-	-	-	1915	2065	
			„100”+„100”	1018   1031			2105		2131	-	-	2115				
			„110”+„110”	1118   1131			2305		2331	-	-	2315				
DRZWI WAHADŁOWE	metalowa stała		„70”	721	2020	2055	774	2068	800	-	-	-	-	785	2060	
			„80”	821			874		900	-	-	885				
			„90”	921			974		1000	-	-	985				
			„90” plus	931			984		1010	-	-	995				
			„100”	1021			1074		1100	-	-	1085				
			„110”	1121			1174		1200	-	-	1185				
	metalowa regulowana	„90”+„90”	921   934	2020	2062	1908	2078	1934	-	-	-	-	1918	2065		
		„100”+„100”	1021   1034			2108		2134	-	-	2118					
		„80”	821			888		920	-	-	892					
		„90”	921			988		1020	-	-	992					
		„90” plus	931			998		1030	-	-	1002					
		„100”	1021			1088		1120	-	-	1092					
metalowa regulowana	„110”	1121	2020	2062	1188	2078	1220	-	-	-	-	1192	2065			
	„90”+„90”	921   934			1922		1954	-	-	1925						
	„100”+„100”	1021   1034			2122		2154	-	-	2125						
	„60”	644			769		-	-	795							
	„70”	744			869		-	-	895							
	„80”	844			969		-	-	995							
drewniana stała	„90”	944	2033	2076	1069	-	-	-	-	-	-	1095	2090			
	„60”+„60”	644   644			1418		-	-	1445							
	„70”+„70”	744   744			1618		-	-	1645							
	„80”+„80”	844   844			1818		-	-	1845							
	„90”+„90”	944   944			2018		-	-	2045							

\*\* możliwość zamówienia drzwi na wysokość 2000 mm, 1950 mm

Ss - szerokość skrzydła

Hs - wysokość skrzydła

Sd - szerokość drzwi

Hd - wysokość drzwi

Sop - szerokość drzwi po zewnętrznej stronie opaski 60 mm

Hop - wysokość drzwi po zewnętrznej stronie opaski 60 mm

\* konieczność podkuwania w ścianie pod puszkę osłonową

Sop z panelem - szerokość po zewnętrznej stronie opaski dla zakresów z panelem poszerzającym

Hop z panelem - wysokość po zewnętrznej stronie opaski dla zakresów z panelem poszerzającym

SI - szerokość drzwi po opaskach/listwach 60 mm od strony zawiasowej

HI - wysokość drzwi po opasce/listwie 60 mm od strony zawiasowej

So - sugerowana szerokość otworu montażowego

Ho - sugerowana wysokość otworu montażowego

# WYMIARY SKRZYDEŁ WEWNĄTRZLOKALOWYCH

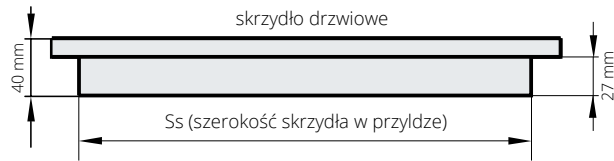

szerokość (Ss)					wysokość w przyldze
618	718	818	918	928*	2020 (mm)

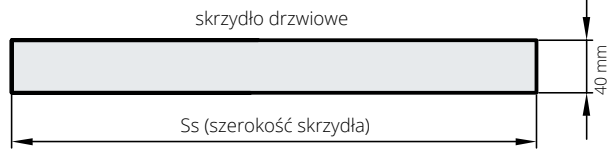

szerokość (Ss)					wysokość
625	725	825	925	950*	2020 (mm)

\*szerokość „90 plus”

**Pełny zakres wymiarowy drzwi wewnętrznych z ościeżnicami – str. 226-247**

WYSOKOŚĆ KLAMKI, DRZWI

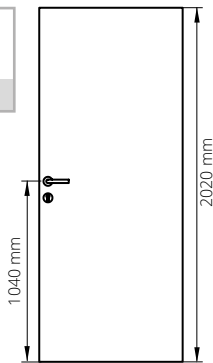

Wysokość klamki przy standardowej wysokości drzwi przylgowych – 1040 mm od dolnej krawędzi skrzydła

**SYMETRIA PONAD WSZYSTKO UJEDNOLICONA WYSOKOŚĆ DRZWI I KLAMEK W SYSTEMIE PRZYLGOWYM, BEZPRZYLGOWYM, UKRYTYM I ODWROTNEJ PRZYLGI REVES.**

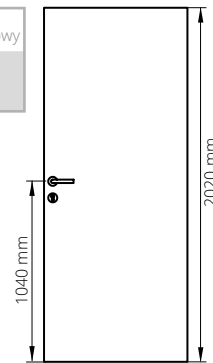

Wysokość klamki przy standardowej wysokości drzwi bezprzylgowych – 1040 mm od dolnej krawędzi skrzydła

## drzwi jednoskrzydłowe przylgowe – kierunki otwierania

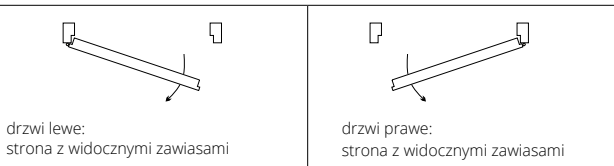

## drzwi dwuskrzydłowe przylgowe – kierunki otwierania



## drzwi bezprzylgowe DUO – kierunki otwierania

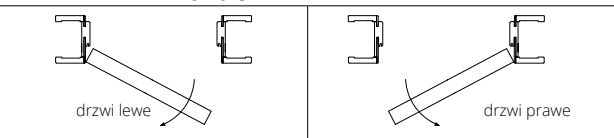

## drzwi REVES – kierunki otwierania

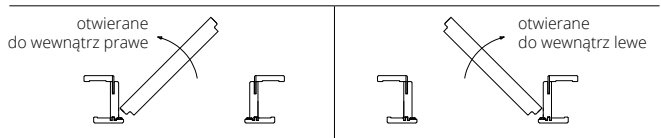

## drzwi HARMONY – kierunki otwierania

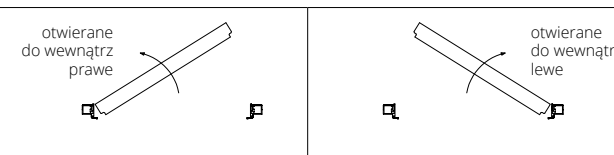

## drzwi HARMONY – kierunki otwierania

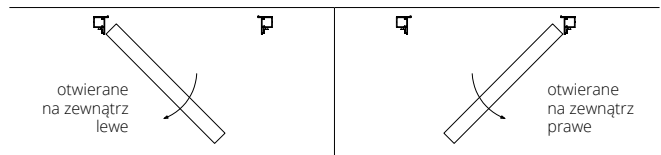

## PRZEŚWIT MIĘDZY SKRZYDŁEM A PODŁOGĄ

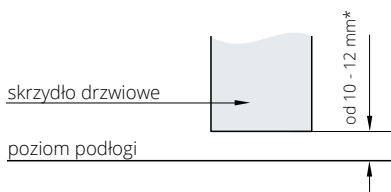

\*dla skrzydeł HARMONY prześwit wynosi 7 mm

wersja z progim szwajcarskim (opcja)

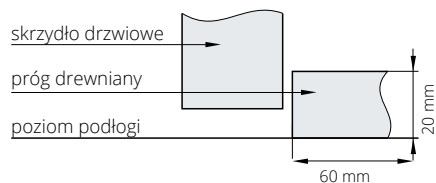

**Wymiary dla drzwi wewnętrznych wejściowych oraz zewnętrznych znajdują się na stronach dedykowanych poszczególnym modelom drzwi.**

# KOLORYSTYKA

## ECO TOP

Powierzchnia stanowiąca doskonałe połączenie ceny oraz jakości, która zapewnia możliwości długotrwałego użytkowania w gospodarstwach domowych.

## HIGH TOP

Powierzchnia o charakterystyce ECO TOP z dodatkowym efektem struktury prawdziwego drewna.

## UNI MAT PLUS

Wzmocniona powierzchnia charakteryzująca się jedwabistą haptką oraz specjalną powłoką odporną na ślady po palcach.

## LAMISTONE CPL

Powierzchnia z powłoką zabezpieczającą przed wycieraniem i działaniem środków chemicznych. Polecana do budynków użyteczności publicznej i stosowana w warunkach intensywnej eksploatacji stolarki drzwiowej np. w hotelach, biurach.

## SILKSTONE

Powierzchnia o charakterystyce LAMISTONE CPL z dodatkowym, niepowtarzalnym efektem struktury prawdziwego drewna.

## SILKSTONE CPL 0,5 mm

Powierzchnia o charakterystyce i odporności LAMINATU CPL 0,5 mm z dodatkowym, niepowtarzalnym efektem struktury prawdziwego drewna. Polecana do budynków użyteczności publicznej i stosowana w warunkach intensywnej eksploatacji stolarki drzwiowej np. w hotelach, biurach.

## LAMINOWANE

Wysoce odporna powierzchnia polecana do budynków użyteczności publicznej i stosowana w warunkach intensywnej eksploatacji stolarki drzwiowej np. w hotelach, biurach. Dopuszczalna różnica w odcieniu skrzydeł i ościeżnic.

## FORNIROWANE

Drzwi FORNIROWANE POL-SKONE pokryte są ekologicznym lakierem UV. Ma on zdecydowanie większą odporność na zarysowania i działanie światła od lakierów standardowych kładzionych nawet kilkuwarstwowo. Ze względu na naturalny charakter fornirów istnieje możliwość wystąpienia różnych ich odcieni i usłożeń.

## MALOWANE

BLACK MONO

Ekologiczne farby akrylowe, kolory palet RAL i NCS\* (oprócz metalicznych) - dopłata według tabeli kolorystycznej przy poszczególnych modelach.

## FORNIROWANE SILKWOOD

Powierzchnia naturalnego forniru drewnianego pokryta ekologicznymi farbami z palet RAL i NCS. Ekologiczny lakier UV zwiększa odporność na zarysowania i działanie światła.

## FORNIROWANE REALWOOD

Powierzchnia naturalnego forniru drewnianego pokryta ultramatowym lakierem UV z widocznym rysunkiem drewna.

## ECO TOP

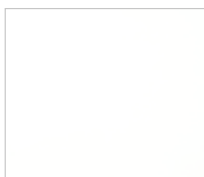

120 biały



121 dąb



132 orzech



141 dąb Salinas



158 dąb miodowy



160 dąb sonoma



161 dąb halif

## HIGH TOP



148 jesion kawowy

\* kolory NCS dostępne po konsultacji z Działem Handlowym  
Rzeczywiste kolory mogą różnić się od zamieszczonych w ofercie. Dopuszczalna różnica w odcieniu skrzydeł, ościeżnic i ramek.

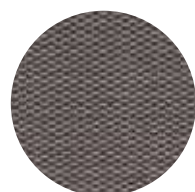
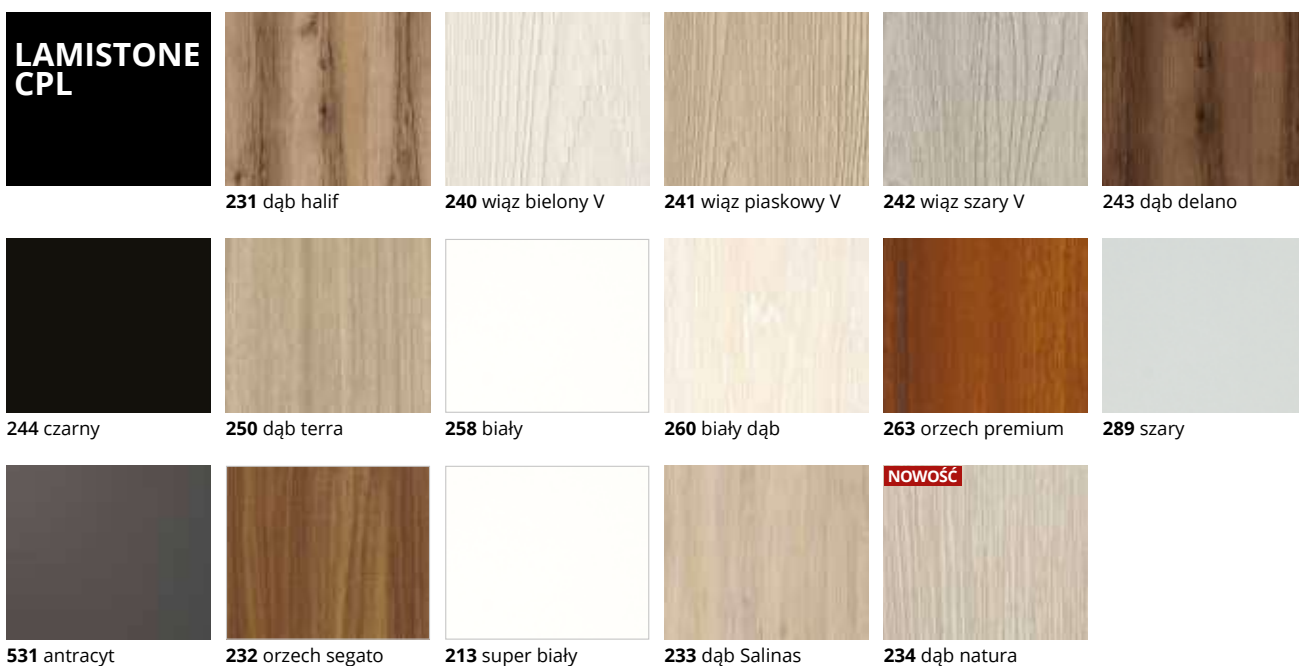

nowa **unikalna powierzchnia** CPL 0,15  
ze strukturą tkaniny Inianej przeplatanej  
metalicznym blaskiem

## SILKSTONE



230 dąb gran



276 dąb polski



293 antracyt Royal



295 merbau Royal



297 nugat Royal\*

## SILKSTONE CPL 0,5 mm\*



976 dąb polski



993 antracyt Royal



995 merbau Royal



997 nugat Royal\*

## LAMINOWANE CPL 0,2 mm

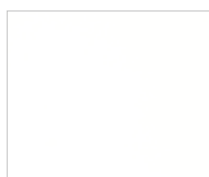

820 biały

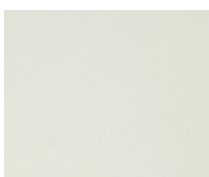

222 szary



225 dąb terra



227 dąb delano



280 dąb halif

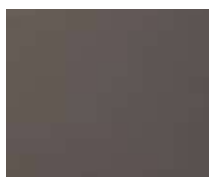

821 antracyt



844 czarny



863 orzech premium



228 orzech segato



833 dąb Salinas



834 dąb natura

## LAMINOWANE CPL 0,5 mm\*

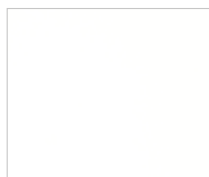

945 biały struktura



922 szary struktura



926 antracyt struktura



963 orzech premium



946 czarny struktura



961 dąb halif



933 dąb Salinas



934 dąb natura



825 dąb terra

## LAMINOWANE CPL 0,7 mm\*

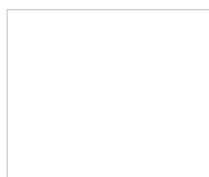

745 biały struktura



722 szary struktura



779 dąb



726 antracyt struktura



763 orzech premium



746 czarny struktura



761 dąb halif



733 dąb Salinas



734 dąb natura



725 dąb terra

**LAMINOWANE  
HPL\***



0075



0077

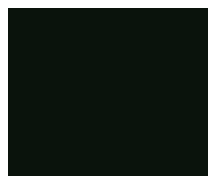

0080

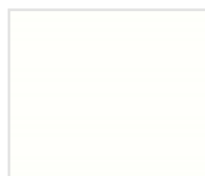

2286

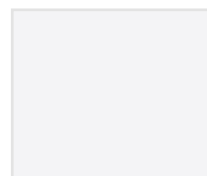

0091



0741

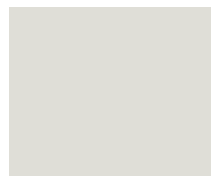

1203



0070



0125

**FORNIROWANE  
GRUPA A**



312 limba



334 dąb europejski

**FORNIROWANE  
GRUPA B**



323 dąb rustikal



340 heban

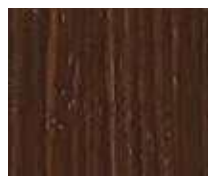

351 marrone\*



390 orzech naturalny



404 ciemny orzech



405 jasny orzech



421 cappuccino



422 mokka



424 teak

**FORNIROWANE  
GRUPA C**



370 dąb bielony

**FORNIROWANE  
GRUPA D**



313 dąb classic



460 makassar

\* kolory dostępne po konsultacji z Działem Handlowym  
Rzeczywiste kolory mogą różnić się od zamieszczonych w ofercie. Dopuszczalna różnica w odcieniu skrzydeł, ościeżnic i ramek.

## FORNIROWANE SILKWOOD



450 biały mat



451 czarny mat



452 szary mat RAL 7047



453 indigo RAL 5011

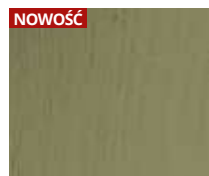

454 sage mat  
NCS 4010-G50Y



455 beż  
(NCS S 2005-Y50R)



456 szary RAL 7038

## FORNIROWANE REALWOOD



470 nabucco mat



471 toska mat



472 trawia mat



473 kastano mat

## MALOWANE

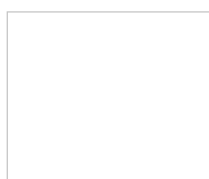

001 biały (RAL 9003)

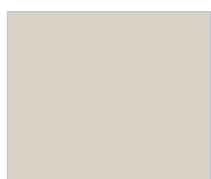

0M6 beż mat  
(NCS S 2005 Y50R)

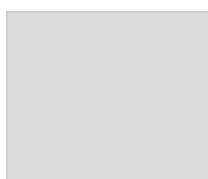

0M5 szary mat  
(RAL 7047)



kolory palet RAL i NCS\*

## BLACK



002 czarny (RAL 9005)

## MONO



0M7 sage mat  
(NCS S 4010-G50Y)

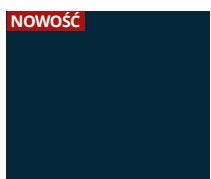

0M4 indigo mat  
(RAL 5011)



0M1 sky blue mat  
(RAL 5014)

\* kolory NCS dostępne po konsultacji z Działem Handlowym

Rzeczywiste kolory mogą różnić się od zamieszczonych w ofercie. Dopuszczalna różnica w odcieniu skrzydeł, ościeżnic i ramek.

Wzorniki i karty kolorów dostępne w rynku należy traktować poglądowo. Mogą one nieznacznie różnić się od końcowego wymalowania i nie mogą stanowić podstawy reklamacji o ile kolor/ wymalowanie nie zostało wcześniej zatwierdzone w porozumieniu z producentem. W celu zweryfikowania rzeczywistego koloru należy zamówić/wykonać wymalowanie próbne.

PALETA RAL podział kolorów wg stopnia intensywności koloru (nie dotyczy ościeżnic metalowych). Paleta RAL ościeżnic metalowych – str. 239

### GRUPA I dopłata wg tabeli dopłat

6020 7002 7042 8000 9000 9002 9003 9011 9017

### GRUPA II dopłata wg tabeli dopłat

1000 1001 1002 1012 1014 1015 1020 4002 5001 5007 5008 5009 5010 5012 5015 5017 5019 5022 5024 6000 6001 6004 6007 6009 6012 6013 6014 6015 6021 6022 6026 6028 6029 6032 6034 7000 7001 7003 7004 7005 7006 7008 7009 7010 7011 7012 7013 7015 7022 7023 7024 7026 7030 7031 7032 7033 7034 7035 7036 7037 7038 7039 7040 7043 7044 7045 7046 7047 8001 8003 8007 8008 8011 8014 8015 8016 8017 8019 8022 8025 8027 8028 9001 9005 9010 9016 9018

### GRUPA III dopłata wg tabeli dopłat

1011 1027 3009 3012 3014 3015 5004 5014 5018 5021 6002 6006 6010 6017 6018 6025 6027 6033 8004 8012 9004

### GRUPA IV dopłata wg tabeli dopłat

1013 3007 4001 4003 4005 4008 4009 5000 5002 5003 5023 6003 6011 6019 6031 8024

### GRUPA V dopłata wg tabeli dopłat

1003 1004 1005 1006 1007 1016 1017 1018 1019 1021 1023 1024 1028 1032 1033 1034 1037 2000 2001 2002 2003 2004 2008 2009 2010 2011 2012 3000 3001 3002 3003 3004 3005 3011 3013 3016 3017 3018 3020 3022 3027 3028 3031 4004 4006 4007 4010 5005 5011 5013 5020 6005 6008 6016 6024 6037 7016 7021 8002 8023



# LAMINATY HPL

Laminat HPL, grubość 1,0 mm, struktura FH z powłoką antybakteryjną.

Kod laminatu UNI	Zbliżony odpowiednik RAL (sugerowany, nie jest w 100% zgodny)	Ościeżnica drewniana, DIN i obrzeże	Ościeżnica metalowa	Dopłata		
				szer. „60”-„100” wys. standard	szer. „60”-„100” wys. ponad standard	szer. „110”-„120” wys. standard i ponad standard
0075 FH	RAL 7037	ościeżnica malowana, obrzeże malowane	RAL 7037, obrzeże malowane			
0077 FH	RAL 7024 / RAL 7015	ościeżnica malowana, obrzeże malowane lub opcja Lamistone 531, CPL 0,2 821, obrzeże antracyt	RAL 7024 / RAL 7015, obrzeże malowane			
0080 FH	RAL 9005	ościeżnica malowana, obrzeże malowane lub opcja Lamistone 244, CPL 0,2 844, obrzeże czarne	RAL 9005, obrzeże malowane			
2286 FH	RAL 9016	ościeżnica malowana, obrzeże malowane opcja CPL 0,2 biały 820, obrzeże białe	RAL 9016, obrzeże malowane	<b>450/553,50</b> do 1 szt. skrzydła w powierzchni CPL 0,2	<b>650/799,50</b> do 1 szt. skrzydła w powierzchni CPL 0,2	<b>650/799,50</b> do 1 szt. skrzydła w powierzchni CPL 0,2
0091 FH*	RAL 9003	ościeżnica malowana, obrzeże malowane opcja Lamistone 213, obrzeże białe				
0741 FH	RAL 7035	Ościeżnica malowana, obrzeże malowane lub opcja Lamistone 289, CPL 0,2 222, obrzeże szare	RAL 7035, obrzeże malowane			
1203 FH	RAL 7047	brak	RAL 7047, obrzeże malowane			
0070 FH	RAL 7016	brak dopasowania	RAL 7016, obrzeże malowane			
0125 natural oak		ościeżnica laminowana w kolorach UNI, obrzeże w kolorach UNI	wszystkie kolory UNI	<b>470/581,10</b>	<b>670/824,10</b>	<b>670/824,10</b>

\*wycena indywidualna

KOLOR UNI MAT PLUS	ODPOWIEDNIK RAL/NCS S (SUGEROWANY) NIE JEST W 100% ZGODNY
BIAŁY 642	RAL 9003
BEŻ 643	NCS S 2005 Y50R
GRAFITE 640	RAL 7024
TITANO 641	RAL 7037
CZARNY 644	RAL 9005
LAVA 645	7013 lub 7006
STONE 646	RAL 1019
INDIGO 647	RAL 5011
MOSS 648	RAL 6012
SAGE 649	NCS S 4010 G50Y
VERDE 651	NCS S 6005 G20Y
SZARY 650	RAL 7047

**MOŻLIWOŚĆ WYKONANIA OBRZEŻA W KOLORYSTYCE MALOWANE RAL LUB NCS**  
dotyczy drzwi laminowanych (dopłata do 1 szt.)  
od 1 do 5 szt. **+300/369,00**  
powyżej 5 szt. **+250/307,50**

## DODATKOWE INFORMACJE



### Autoryzowane ekipy montażowe

Znajdziesz tutaj adresy autoryzowanych ekip montażowych.



### Instrukcje montażu

Zobacz filmy z instrukcjami montażu.

## SPOSOBY ŁĄCZENIA OPASEK

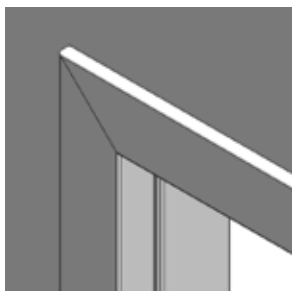

### WERSJA A

opaski łączone pod kątem 45°, opaski 60 mm

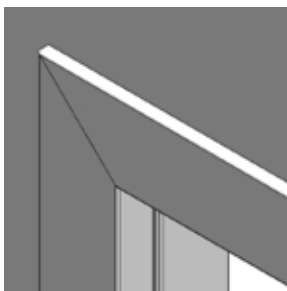

### WERSJA B

opaski łączone pod kątem 45°, opaski 80 mm

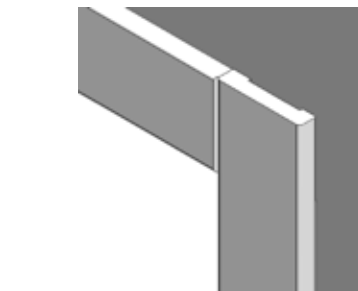

### WERSJA C 90°

opaska pozioma 16 mm opaska pionowa 16 mm

zacięcie opasek na 90°, opaski 80 mm (dotyczy ościeżnicy DIN wersja B, DIN DUO)

# PARAMETRY STANDARDOWE DRZWI POL-SKONE

KLASA WYTRZYMAŁOŚCI MECHANICZNEJ			ANTYWŁAMANIOWOŚĆ				OGNIODPORNOŚĆ		DYMOSZCZELNOŚĆ	DŹWIĘKOIZOLACYJNOŚĆ				SPECJALISTYCZNE		TRWAŁOŚĆ MECHANICZNA			
klasa 2	klasa 3	klasa 4	klasa RC2	klasa RC3	klasa RC4	klasa C	EI30	EI60	Sa, S <sub>200</sub>	27 dB	32 dB	37 dB	42 dB	klimat klasa 3	RTG	20 000 cykli	50 000 cykli	100 000 cykli	200 000 cykli

## WEWNĄTRZLOKALOWE

PLYTOWE	●	●	○	○	○	○	○	○	○	○	○	○	○	○	○	●	○	○	○
RAMIAKOWE	●	○	○	○	○	○	○	○	○	○	○	○	○	○	○	●	○	○	○
DECO INVEST JEDNOSKRZYDŁOWE	○	●	○	○	○	○	○	○	○	○	○	○	○	○	○	○	○	○	○
DECO INVEST DWUSKRZYDŁOWE	●	○	○	○	○	○	○	○	○	○	○	○	○	○	○	●	○	○	○

## WEWNĘTRZNE WEJŚCIOWE

HARMONY INVEST	○	●	●	○	○	○	○	○	○	○	○	○	○	○	○	○	○*	●	○
HARMONY INVEST PRO	○	●	●	○	○	○	○	○	○	○	○	○	○	○	○	○	○	○	○
B-30, B-30 INVEST	○	○	●	○	●	○	○	●	○	●	○	○	○	○	○	○	○	○	○
C-30	○	○	●	○	●	○	○	●	○	●	○	○	○	○	○	○	○	○	○
CERBER PLUS RC2	○	●	○	●	○	○	○	○	○	○	○	○	○	○	○	○	○	○	○
RC3, RC3 INVEST	○	○	●	○	●	○	○	○	○	○	○	○	○	○	○	○	○	○	○
RC4	○	○	●	○	○	●	○	○	○	○	○	○	○	○	○	○	○	○	○
RC4 EI30	○	○	●	○	○	●	○	○	○	○	○	○	○	○	○	○	○	○	○
CERBER PLUS	○	●	○	○	○	○	○	○	○	○	○	○	○	○	○	○	○	○	○
RC3 INVEST 37 dB	○	○	●	○	●	○	○	○	○	○	○	○	○	○	○	○	○	○	○
RC3 INVEST SR37 EI30	○	○	●	○	●	○	○	○	○	○	○	○	○	○	○	○	○	○	○

## TECHNICZNE

G46	●	○	○	○	○	○	○	○	○	○	○	○	○	○	○	○	○	○	○
FR EI30	○	●	○	○	○	○	○	○	○	○	○	○	○	○	○	○	○	○	○
FR EI30 SR	○	●	○	○	○	○	○	○	○	○	○	○	○	○	○	○	○	○	○
FR EI30 SR 42 dB	○	●	○	○	○	○	○	○	○	○	○	○	○	○	○	○	○	○	○
FR EI30 SR 42 dB DM	○	●	○	○	○	○	○	○	○	○	○	○	○	○	○	○	○	○	○
EI30 PLUS	○	●	○	○	○	○	○	○	○	○	○	○	○	○	○	○	○	○	○
EI60 PLUS	○	●	○	○	○	○	○	○	○	○	○	○	○	○	○	○	○	○	○
AKUSTIK SR 42 dB	○	○	●	○	○	○	○	○	○	○	○	○	○	○	○	○	○	○	○
SR 37 dB	○	○	●	○	○	○	○	○	○	○	○	○	○	○	○	○	○	○	○
TYP A	●	○	○	○	○	○	○	○	○	○	○	○	○	○	○	○	○	○	○
TYP B	●	○	○	○	○	○	○	○	○	○	○	○	○	○	○	○	○	○	○
TYP A DUO	●	○	○	○	○	○	○	○	○	○	○	○	○	○	○	○	○	○	○
TYP B DUO	●	○	○	○	○	○	○	○	○	○	○	○	○	○	○	○	○	○	○
HIGRO	●	○	○	○	○	○	○	○	○	○	○	○	○	○	○	○	○	○	○
GAMMA	○	●	○	○	○	○	○	○	○	○	○	○	○	○	○	○	○	○	○

\* HARMONY INVEST PRO ODW

● dostępne ○ niedostępne ◐ opcjonalnie

# NAJCZĘŚCIEJ STOSOWANE OŚCIEŻNICE

## OŚCIEŻNICE REGULOWANE PRZYLGOWE



### SYSTEM DIN

symbol	zakres [mm]	HIGH TOP	MALOWANE <sup>1</sup> biały	MALOWANE <sup>2</sup> szary, beż	BLACK <sup>3</sup> MONO <sup>4</sup>
		LAMISTONE CPL			
		SILKSTONE			
		UNI MAT PLUS			
ZP2	95-120	529/650,67	791/972,93	891/1095,93	991/1218,93
ZP3	120-140	544/669,12	821/1009,83	921/1132,83	1021/1255,83
ZP4	140-160	558/686,34	839/1031,97	939/1154,97	1039/1277,97

<sup>1</sup>biały - RAL 9003; <sup>2</sup>szary mat - RAL 7047, beż mat - NCS S 2005 Y50R; <sup>3</sup>czarny - RAL 9005; <sup>4</sup>sage mat - NCS S 4010-G50Y, indigo mat - RAL 5011, sky blue mat - RAL 5014

SUGEROWANE OTWORY MONTAŻOWE	SZEROKOŚĆ		WYSOKOŚĆ
	typ	So	Ho
	„70”	776	2055
„80”	876		

Tolerancja wymiarów ±1mm

So - szerokość otworu montażowego

Ho - wysokość otworu montażowego

### AQUA DIN

symbol	zakres [mm]	HIGH TOP	MALOWANE <sup>1</sup> biały	MALOWANE <sup>2</sup> szary, beż	BLACK <sup>3</sup> MONO <sup>4</sup>
		LAMISTONE CPL			
		SILKSTONE			
		UNI MAT PLUS			
ZP2	95-120	635/781,05	949/1167,27	1049/1290,27	1149/1413,27
ZP3	120-140	653/803,19	985/1211,55	1085/1334,55	1185/1457,55
ZP4	140-160	670/824,10	1007/1238,61	1107/1361,61	1207/1484,61

SUGEROWANE OTWORY MONTAŻOWE	SZEROKOŚĆ		WYSOKOŚĆ
	typ	So	Ho
	„70”	776	2055
„80”	876		

Tolerancja wymiarów ±1mm

So - szerokość otworu montażowego

Ho - wysokość otworu montażowego



## OŚCIEŻNICE REGULOWANE BEZPRZYLGOWE

### SYSTEM DIN DUO

symbol	zakres [mm]	HIGH TOP	MALOWANE <sup>1</sup> biały	MALOWANE <sup>2</sup> szary, beż	BLACK <sup>3</sup> MONO <sup>4</sup>
		LAMISTONE CPL			
		SILKSTONE			
		UNI MAT PLUS			
ZD4	95-120	924/1136,52	1185/1457,55	1285/1580,55	1385/1703,55
ZD5	120-140	936/1151,28	1197/1472,31	1297/1595,31	1397/1718,31
ZD6	140-160	952/1170,96	1213/1491,99	1313/1614,99	1413/1737,99

<sup>1</sup>biały - RAL 9003; <sup>2</sup>szary mat - RAL 7047, beż mat - NCS S 2005 Y50R; <sup>3</sup>czarny - RAL 9005; <sup>4</sup>sage mat - NCS S 4010-G50Y, indigo mat - RAL 5011, sky blue mat - RAL 5014

SUGEROWANE OTWORY MONTAŻOWE	SZEROKOŚĆ		WYSOKOŚĆ
	typ	So	Ho
	„70”	790	2055
„80”	890		

Tolerancja wymiarów ±1mm

So - szerokość otworu montażowego

Ho - wysokość otworu montażowego

### AQUA DIN DUO

symbol	zakres [mm]	HIGH TOP	MALOWANE <sup>1</sup> biały	MALOWANE <sup>2</sup> szary, beż	BLACK <sup>3</sup> MONO <sup>4</sup>
		LAMISTONE CPL			
		SILKSTONE			
		UNI MAT PLUS			
ZD4	95-120	1109/1364,07	1422/1749,06	1522/1872,06	1622/1995,06
ZD5	120-140	1123/1381,29	1436/1766,28	1536/1889,28	1636/2012,28
ZD6	140-160	1142/1404,66	1456/1790,88	1556/1913,88	1656/2036,88

SUGEROWANE OTWORY MONTAŻOWE	SZEROKOŚĆ		WYSOKOŚĆ
	typ	So	Ho
	„70”	790	2055
„80”	890		

Tolerancja wymiarów ±1mm

So - szerokość otworu montażowego

Ho - wysokość otworu montażowego

Pełna oferta ościeżnic przylgowych i bezprzylgowych dostępna na str. 226-247



## OŚCIEŻNICE UKRYTE

### HARMONY SYSTEM POL-SKONE

wymiary skrzydła i ilość zawiasów	do samodzielnego pomalowania (aluminium surowe)	aluminium anodowane	MALOWANE <sup>1,2</sup> biały, szary, beż zawiasy białe	BLACK <sup>3</sup> MONO <sup>4</sup> zawiasy czarne
„60”-„80” x 2030/2020 mm (2 zawiasy kryte)	799/982,77	920/1131,60	920/1131,60	
„90”-„100” x 2030/2020 mm (3 zawiasy kryte)	884/1087,32	1005/1236,15	1005/1236,15	
„60”-„100” x 2130/2120 mm (3 zawiasy kryte)	1066/1311,18	1284/1579,32	1284/1579,32	
„60”-„100” x 2230/2220 mm (3 zawiasy kryte)	1163/1430,49	1478/1817,94	1478/1817,94	
„60”-„100” x 2330/2320 mm (4 zawiasy kryte)	1286/1581,78	1620/1992,60	1620/1992,60	
„60”-„100” x 2430/2420 mm (4 zawiasy kryte)	1408/1731,84	1762/2167,26	1762/2167,26	

SUGEROWANE OTWORY MONTAŻOWE	SZEROKOŚĆ			WYSOKOŚĆ		
	typ	So	Sd*	Sd**	Ho	Hd
	„70”	810	793	796		2070*
„80”	910	893	896		2080**	2072**

\* drzwi otwierane na zewnątrz \*\* drzwi otwierane do wewnątrz

Tolerancja wymiarów ±1mm

Sd - szerokość drzwi po zewnętrznej stronie ościeżnicy

So - szerokość otworu montażowego

Hd - wysokość drzwi po zewnętrznej stronie ościeżnicy

Ho - wysokość otworu montażowego

<sup>1</sup>biały - RAL 9003; <sup>2</sup>szary mat - RAL 7047, beż mat - NCS S 2005 Y50R; <sup>3</sup>czarny - RAL 9005; <sup>4</sup>sage mat - NCS S 4010-G50Y, indigo mat - RAL 5011, sky blue mat - RAL 5014

Pełna oferta ościeżnic ukrytych dostępna na str. 8-17

CENA (zł)  
netto/brutto  
(VAT 23%)

# SPRAWDŹ NASZE POZOSTAŁE KATALOGI

DRZWI ZEWNĘTRZNE,  
OKNA DREWNIANE,  
DREWNIANO-ALUMINIOWE



PRODUKTY  
Z TERMINEM  
REALIZACJI  
DO 10 DNI

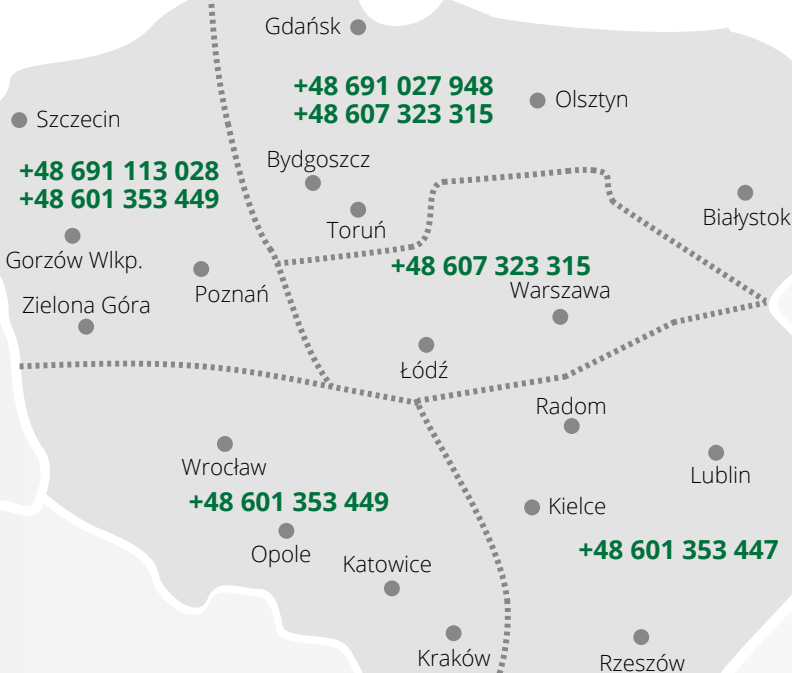

 **POL-SKONE®**  
DRZWI I OKNA

POL-SKONE Sp. z o.o.

ul. Hanki Ordonówny 8; 20-328 Lublin  
tel.: +48 81 728 52 85; +48 81 744 30 11

e-mail: pol-skone@pol-skone.eu

www.pol-skone.eu

Niniejszy Katalog Produktów obowiązuje od dnia 01.05.2024 r. (z dniem tym wcześniejsze katalogi POL-SKONE tracą ważność).  
Publikacja ta nie stanowi oferty w rozumieniu prawa i ma charakter jedynie informacyjny. Producent zastrzega sobie prawo do zmian.