

WIKĘD



*Polecam
Symon
Marciniak
Plym*

CENNIK

DRZWI ZEWNĘTRZNYCH
DO DOMÓW I MIESZKAŃ

NOWOŚĆ

KOLEKCJA 2023
EDYCJA 2024

NOWA LINIA

PREMIUM *plus⁺*

WIKĘD



SZANOWNI PAŃSTWO

Firma WIKĘD to polski producent okien i drzwi zewnętrznych do domów i mieszkań. W fabryce zlokalizowanej w Luzinie w województwie pomorskim pracuje obecnie ponad 400 osób. Marka została założona w 2002 roku przez dwóch pasjonatów sztuki budowlanej i przyjaciół – Grzegorza Wiśniewskiego i Rafała Kędziore. WIKĘD rozpoczął od produkcji okien PVC, a obecnie zajmuje pozycję lidera rynku drzwi zewnętrznych w Polsce, otrzymując liczne tytuły i wyróżnienia w rankingach.

Wybierając drzwi WIKĘD otrzymujecie Państwo pewność bezpieczeństwa na długie lata i gwarancję wysokiej jakości wykonania. Do produkcji naszych drzwi używamy tylko sprawdzonych technologii oraz najlepszych materiałów, co w połączeniu z nowoczesnym parkiem maszynowym, stale wprowadzanymi ulepszeniami oraz śledzeniem najnowszych trendów i ich kreowaniem pozwala firmie wpasować się w gust i potrzeby najbardziej wymagających klientów.

Dziękujemy za zaufanie i dalszą motywację do rozwoju. Niniejszy cennik prezentuje szereg nowości, po więcej informacji zapraszamy na naszą stronę internetową i do profesjonalnych salonów sprzedaży.

WAŻNE INFORMACJE

Ze względu na ograniczenia techniczne druku oraz technologię wykonania przeszklenia, wzory i kolory mogą różnić się od rzeczywistości. Zdjęcia mają charakter tylko i wyłącznie poglądowy. Rysunki przedstawiają drzwi w rozmiarze "90" Przetłoczenia występujące w drzwiach są przetłoczeniami płytkami. W związku z zastosowaną technologią może dochodzić do uwidocznienia zarysu elementów konstrukcyjnych po obwodzie skrzydła drzwiowego. Dotyczy to głównie kolorów ciemnych oraz drzwi malowanych według palety RAL. Drzwi w kolorach ciemnych nie należy montować w miejscach długotrwałego i bezpośredniego nasłonecznienia. Drzwi montowane jako wejściowe zewnętrzne w miejscach narażonych na bezpośrednie działanie czynników atmosferycznych (deszcz, wiatr, itp.) powinny być drzwiami otwieranymi na zewnątrz. W przypadku drzwi montowanych jako drzwi wejściowe zewnętrzne wymagane jest zastosowanie zadaszenia.

ZAPRASZAMY DO LEKTURY

| | |
|---|--------|
| Indeks wzorów drzwi zewnętrznych do domów | s. 4 |
| Indeks wzorów drzwi zewnętrznych do mieszkań | s. 10 |
| Nowości produktowe | s. 12 |
| Warunki gwarancji | s. 14 |
| Warto wiedzieć: Co wyróżnia WIKĘD | s. 15 |
| Kolorystyka do drzwi | s. 16 |
| Przeszklenia do drzwi | s. 20 |
| Poznaj drzwi WIKĘD | s. 21 |
| Linie drzwi WIKĘD | s. 24 |
| Poznaj nasze linie okien i drzwi aluminiowych - LINIA ALU FIRELINE i ALU ^{LINE} | s. 35 |
| Nowa linia drzwi do mieszkań Iron | s. 36 |
| Linia drzwi do mieszkań Protect | s. 39 |
| Portale do drzwi Protect i Iron | s. 40 |
| Drzwi zewnętrzne do mieszkań Protect i Iron | s. 42 |
| Nowa kolekcja Royal | s. 48 |
| Nowa kolekcja Soft Line | s. 53 |
| Kolekcja GLASS | s. 56 |
| Kolekcja Future Inox | s. 70 |
| Kolekcja 3D | s. 84 |
| Kolekcja Wzory klasyczne | s. 86 |
| Podświetlenie LED | s. 111 |
| Naświetla Termo | s. 112 |
| Naświetla z Ukrytym Skrzydłem i z Glass Corner | s. 114 |
| Przeszklenia do naświetli | s. 116 |
| Drzwi dwuskrzydłowe Premium i dostawki nieotwierane | s. 117 |
| Pochwyty - rysunki techniczne | s. 121 |
| Drzwi z pochwytem - sposoby otwierania | s. 123 |
| Akcesoria do drzwi zewnętrznych do domów | s. 124 |
| Akcesoria drzwi zewnętrznych do mieszkań Protect | s. 137 |
| Akcesoria drzwi zewnętrznych do mieszkań Iron | s. 140 |
| Ościeżnice drzwiowe, progi i wymiarowanie ich | s. 143 |
| Wymiarowania drzwi | s. 145 |
| Tabele wymiarowania drzwi | s. 146 |

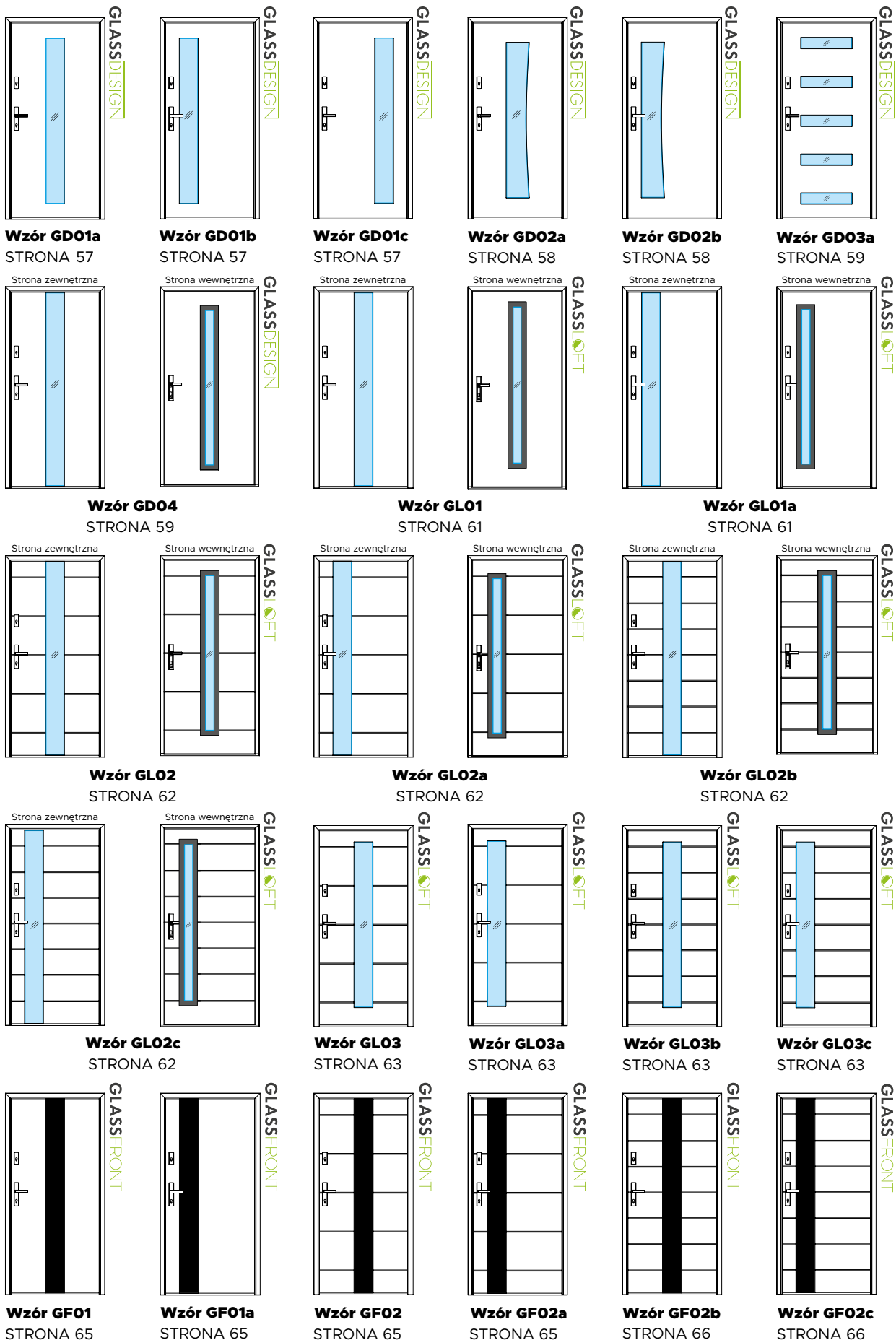

Objaśnienia



Przeszklenie



Tłoczenia



Aplikacja Lacobel - czarne szkło, nieprzezierny

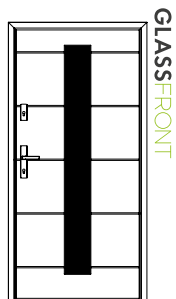

GLASS FRONT

Wzór GF03
STRONA 66



GLASS FRONT

Wzór GF03a
STRONA 66

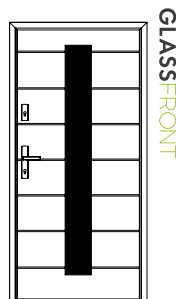

GLASS FRONT

Wzór GF03b
STRONA 67

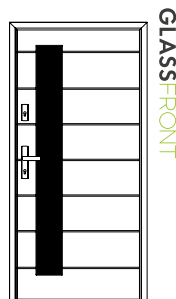

GLASS FRONT

Wzór GF03c
STRONA 67

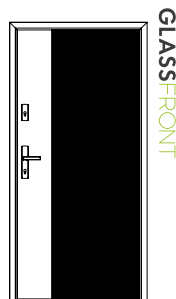

GLASS FRONT

Wzór GF04
STRONA 68

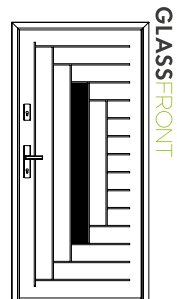

GLASS FRONT

Wzór GF05
STRONA 68

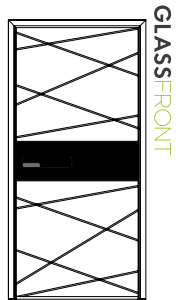

GLASS FRONT

Wzór GF06
STRONA 69

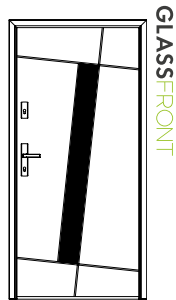

GLASS FRONT

Wzór GF07
STRONA 69

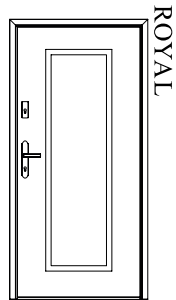

ROYAL

RL 1
STRONA 49

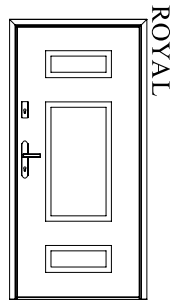

ROYAL

RL 2
STRONA 49

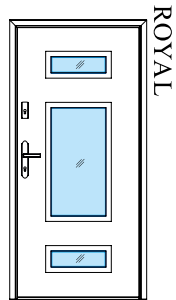

ROYAL

RL 2a
STRONA 49

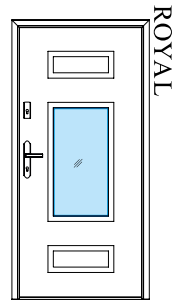

ROYAL

RL 2b
STRONA 49

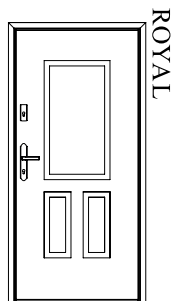

ROYAL

RL 3
STRONA 50

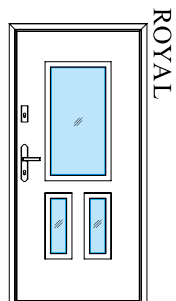

ROYAL

RL 3a
STRONA 50

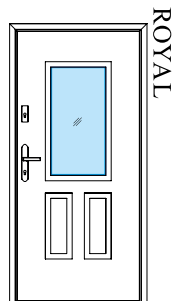

ROYAL

RL 3b
STRONA 50

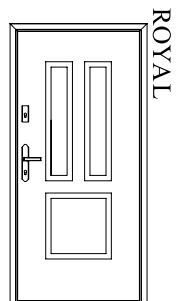

ROYAL

RL 4
STRONA 50

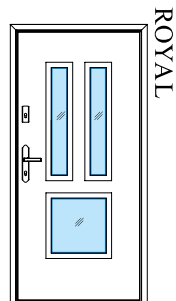

ROYAL

RL 4a
STRONA 50

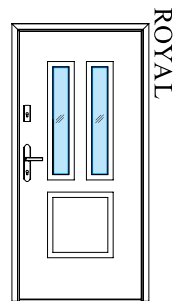

ROYAL

RL 4b
STRONA 50

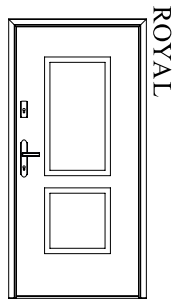

ROYAL

RL 5
STRONA 51

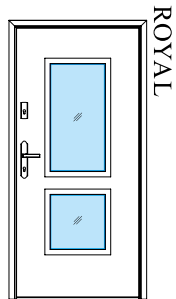

ROYAL

RL 5a
STRONA 51

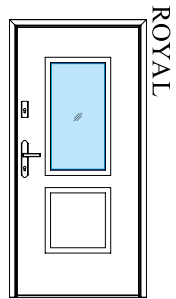

ROYAL

RL 5b
STRONA 51

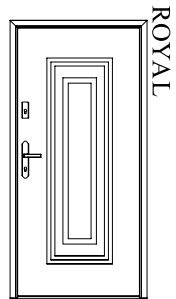

ROYAL

RL 6
STRONA 51

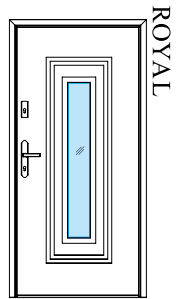

ROYAL

RL 6a
STRONA 51

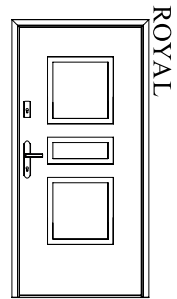

ROYAL

RL 7
STRONA 52

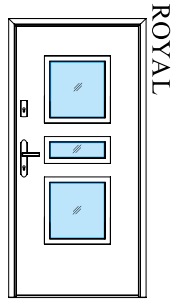

ROYAL

RL 7a
STRONA 52

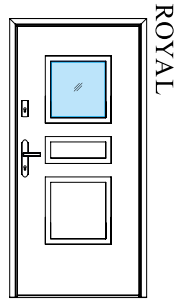

ROYAL

RL 7b
STRONA 52

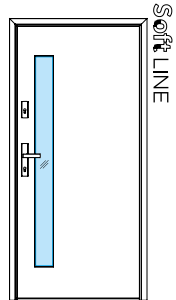

SOFT LINE

S 1
STRONA 54

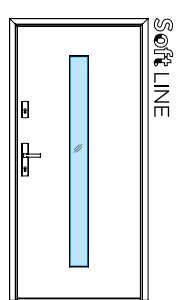

SOFT LINE

S 2
STRONA 54

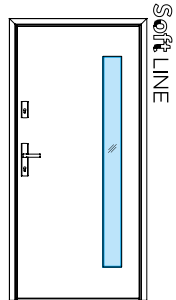

SOFT LINE

S 3
STRONA 54

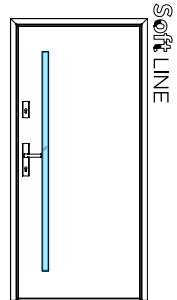

SOFT LINE

S 4
STRONA 54

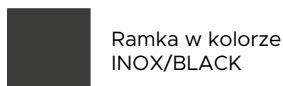

Ramka w kolorze
INOX/BLACK



Ramka ozdobna
alumiuniowa

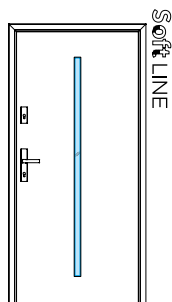

S 5
STRONA 55

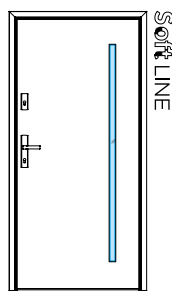

S 6
STRONA 55

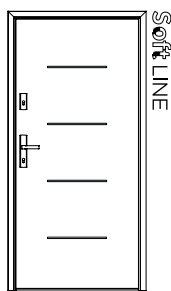

S 7
STRONA 55

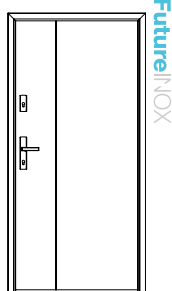

Wzór FI01a
STRONA 71

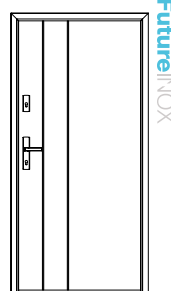

Wzór FI01b
STRONA 71

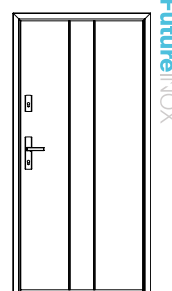

Wzór FI01c
STRONA 71

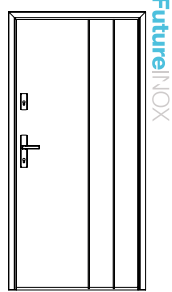

Wzór FI01d
STRONA 71

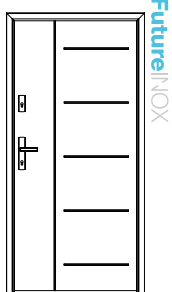

Wzór FI02a
STRONA 72

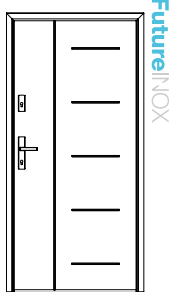

Wzór FI02b
STRONA 72

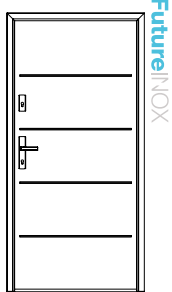

Wzór FI03a
STRONA 73

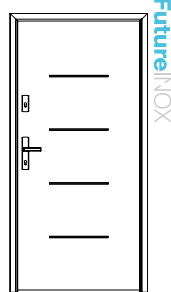

Wzór FI03b
STRONA 73

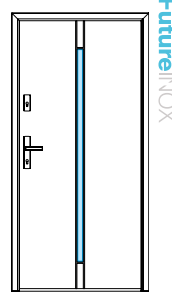

Wzór FI04a
STRONA 74

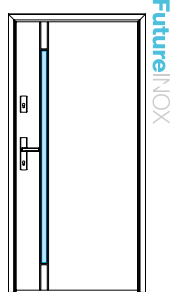

Wzór FI04b
STRONA 74

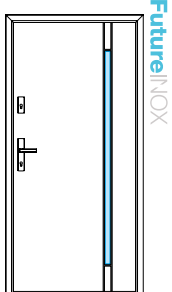

Wzór FI04c
STRONA 74

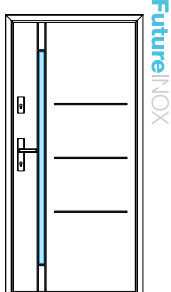

Wzór FI04d
STRONA 74

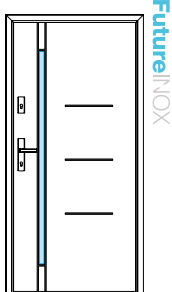

Wzór FI04e
STRONA 74

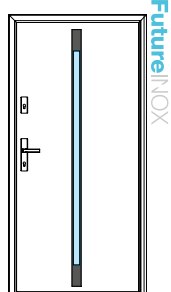

Wzór FI05a
STRONA 75

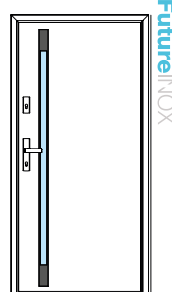

Wzór FI05b
STRONA 75

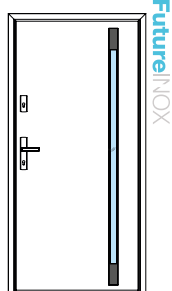

Wzór FI05c
STRONA 75

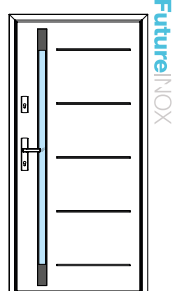

Wzór FI05d
STRONA 75

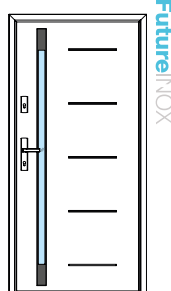

Wzór FI05e
STRONA 75

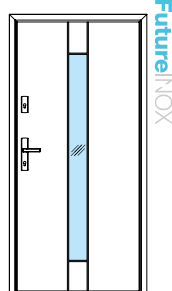

Wzór FI06a
STRONA 76

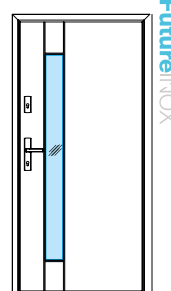

Wzór FI06b
STRONA 76

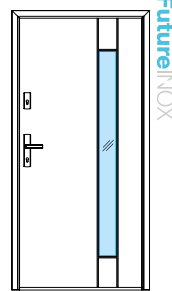

Wzór FI06c
STRONA 76

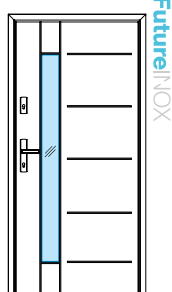

Wzór FI06d
STRONA 76

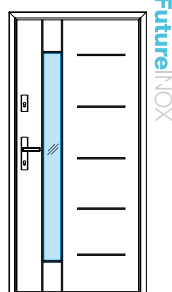

Wzór FI06e
STRONA 76

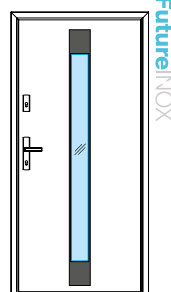

Wzór FI07a
STRONA 77

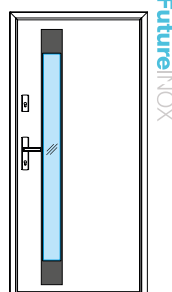

Wzór FI07b
STRONA 77

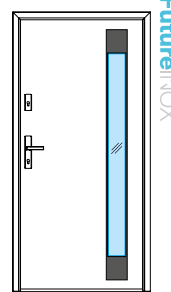

Wzór FI07c
STRONA 77

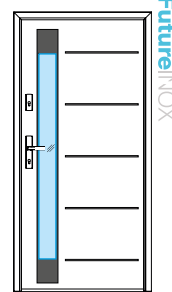

Wzór FI07d
STRONA 77

Objaśnienia



Przeszklenie



Tłoczenia



Wstawka aluminiowa
w kolorze INOX/BLACK



Ramka w kolorze
INOX/BLACK

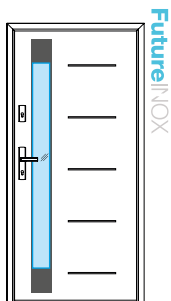

Wzór FI07e
STRONA 77

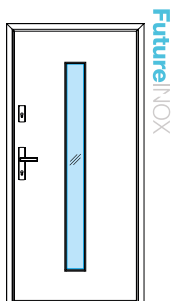

Wzór FI08a
STRONA 78

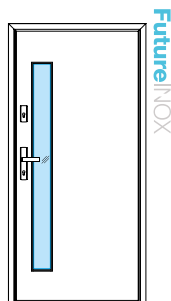

Wzór FI08b
STRONA 78

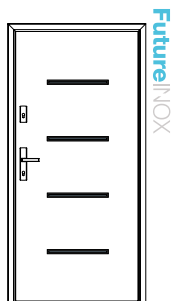

Wzór FI09a
STRONA 79

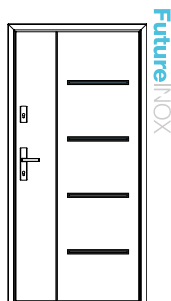

Wzór FI09b
STRONA 79

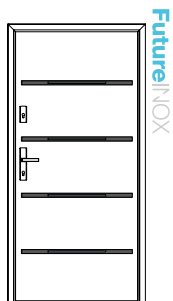

Wzór FI09c
STRONA 79

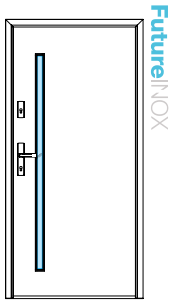

Wzór FI10a
STRONA 80

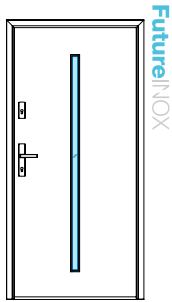

Wzór FI10b
STRONA 80

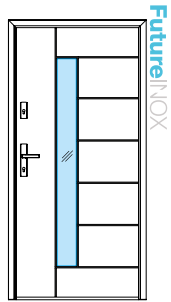

Wzór FI11
STRONA 81

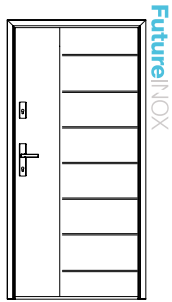

Wzór FI12
STRONA 81

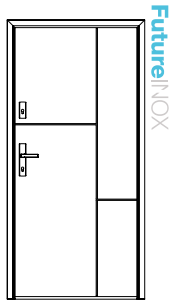

Wzór FI13
STRONA 82

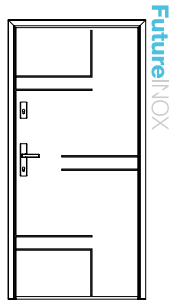

Wzór FI14
STRONA 82

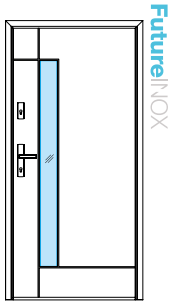

Wzór FI15
STRONA 83

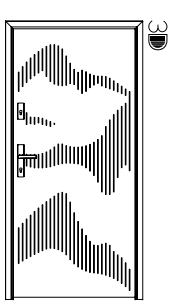

3D01
STRONA 85

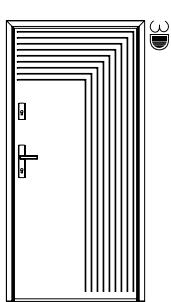

3D02
STRONA 85

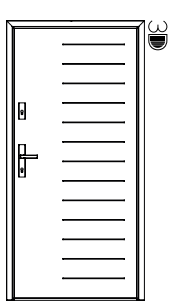

3D03
STRONA 85

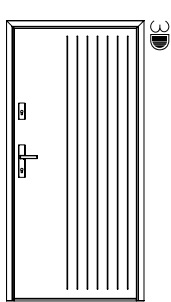

3D04
STRONA 85

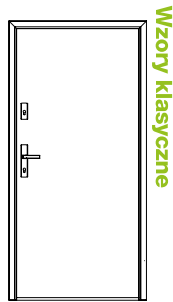

Wzór 1
STRONA 108



Wzór 3
STRONA 108

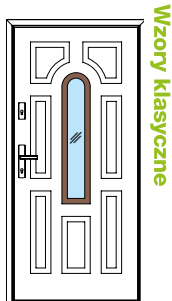

Wzór 5
STRONA 107

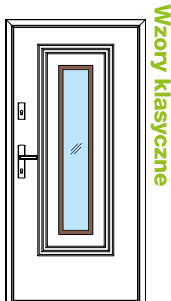

Wzór 6
STRONA 107

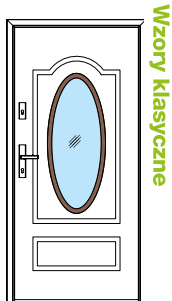

Wzór 8
STRONA 106



Wzór 9
STRONA 106

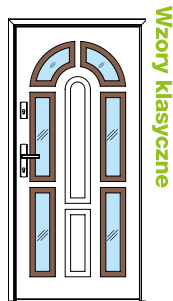

Wzór 9b
STRONA 106

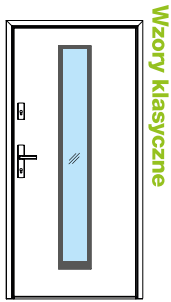

Wzór 12
STRONA 105

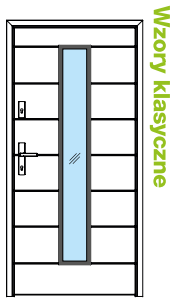

Wzór 12c
STRONA 105

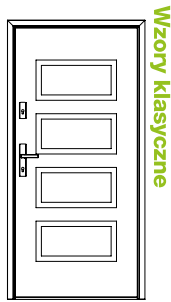

Wzór 13
STRONA 104

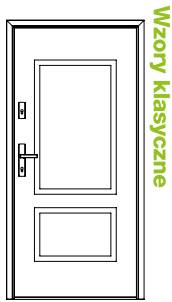

Wzór 14
STRONA 104

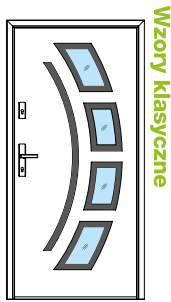

Wzór 21
STRONA 103

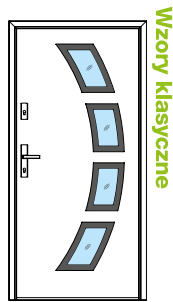

Wzór 21a
STRONA 103



Wycięcie w drzwiach



Ramka PVC

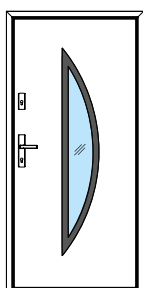

Wzory Klasyczne

Wzór 22
STRONA 103

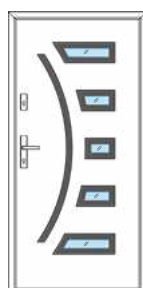

Wzory Klasyczne

Wzór 23
STRONA 102



Wzory Klasyczne

Wzór 23a
STRONA 102

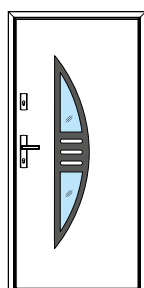

Wzory Klasyczne

Wzór 24
STRONA 102

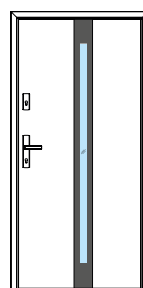

Wzory Klasyczne

Wzór 25
STRONA 101

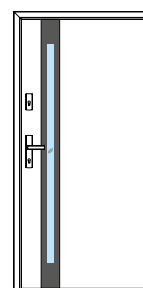

Wzory Klasyczne

Wzór 25a
STRONA 101

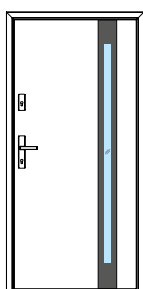

Wzory Klasyczne

Wzór 25b
STRONA 101

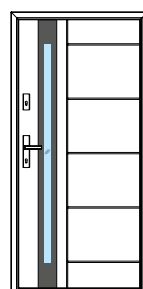

Wzory Klasyczne

Wzór 25c
STRONA 101

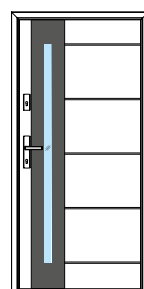

Wzory Klasyczne

Wzór 26
STRONA 98

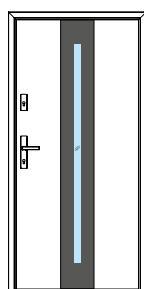

Wzory Klasyczne

Wzór 26a
STRONA 98

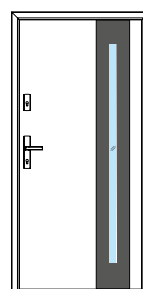

Wzory Klasyczne

Wzór 26b
STRONA 98

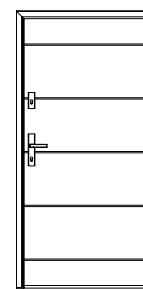

Wzory Klasyczne

Wzór 26c
STRONA 99

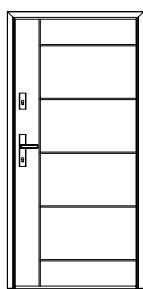

Wzory Klasyczne

Wzór 26d
STRONA 99

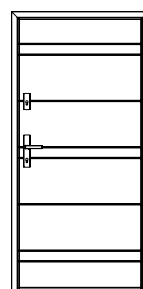

Wzory Klasyczne

Wzór 26e
STRONA 99

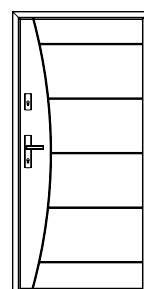

Wzory Klasyczne

Wzór 26f
STRONA 99

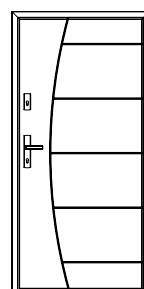

Wzory Klasyczne

Wzór 26g
STRONA 99

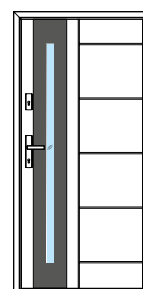

Wzory Klasyczne

Wzór 26h
STRONA 100

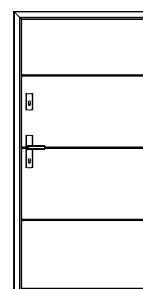

Wzory Klasyczne

Wzór 26i
STRONA 99

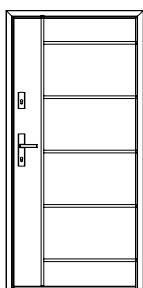

Wzory Klasyczne

Wzór 26j
STRONA 100

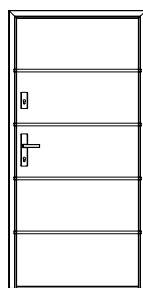

Wzory Klasyczne

Wzór 26k
STRONA 100

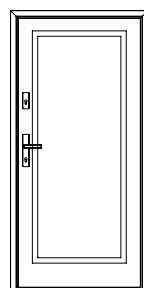

Wzory Klasyczne

Wzór 27
STRONA 98

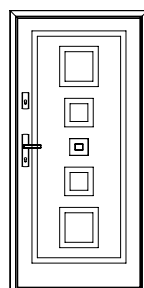

Wzory Klasyczne

Wzór 28
STRONA 98

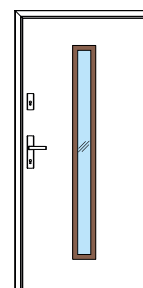

Wzory Klasyczne

Wzór 29a
STRONA 97

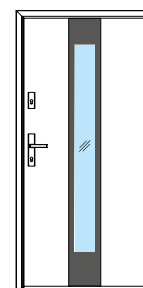

Wzory Klasyczne

Wzór 30
STRONA 97

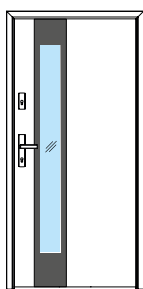

Wzory Klasyczne

Wzór 30a
STRONA 97

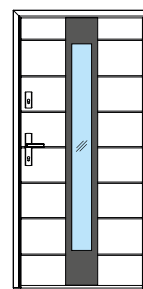

Wzory Klasyczne

Wzór 30b
STRONA 97

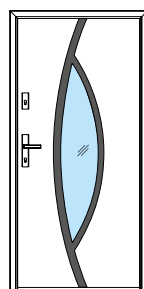

Wzory Klasyczne

Wzór 31
STRONA 96

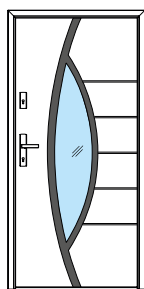

Wzory Klasyczne

Wzór 31a
STRONA 96

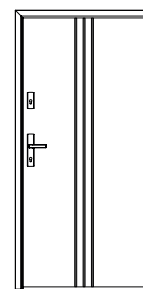

Wzory Klasyczne

Wzór 32
STRONA 96

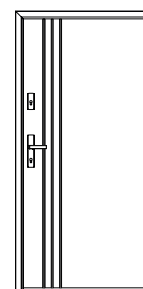

Wzory Klasyczne

Wzór 32a
STRONA 96

Objaśnienia



Przeszklenie



Tłoczenia

Wstawka aluminiowa
w kolorze INOX/BLACKRamka w kolorze
INOX/BLACK

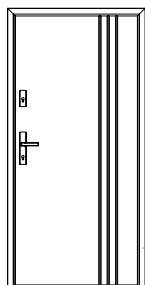

Wzory klasyczne

Wzór 32b
STRONA 96

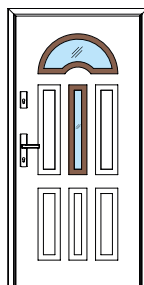

Wzory klasyczne

Wzór 34
STRONA 95

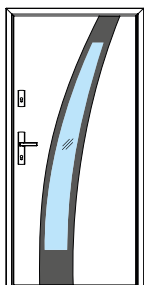

Wzory klasyczne

Wzór 36
STRONA 95

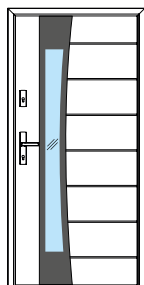

Wzory klasyczne

Wzór 37
STRONA 94

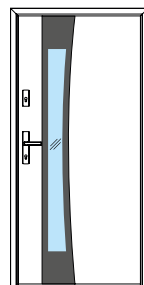

Wzory klasyczne

Wzór 37a
STRONA 94

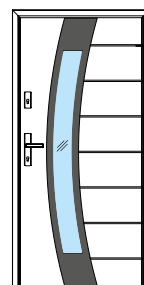

Wzory klasyczne

Wzór 38
STRONA 94

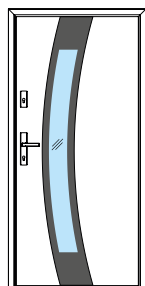

Wzory klasyczne

Wzór 38a
STRONA 94

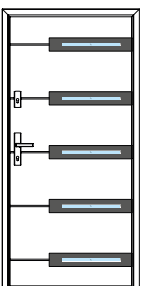

Wzory klasyczne

Wzór 39
STRONA 93

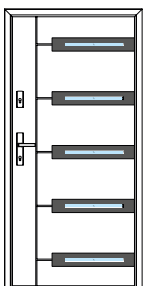

Wzory klasyczne

Wzór 39a
STRONA 93

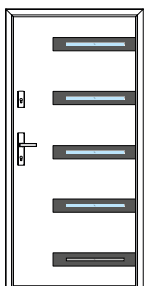

Wzory klasyczne

Wzór 39b
STRONA 93

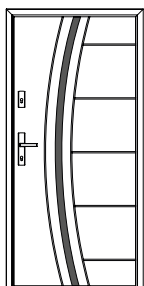

Wzory klasyczne

Wzór 40
STRONA 93

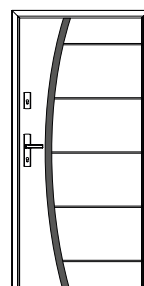

Wzory klasyczne

Wzór 40a
STRONA 93

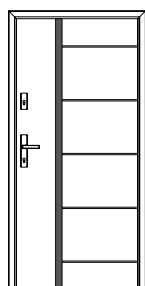

Wzory klasyczne

Wzór 41
STRONA 92

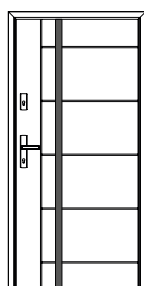

Wzory klasyczne

Wzór 41a
STRONA 92

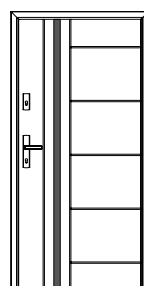

Wzory klasyczne

Wzór 41b
STRONA 92

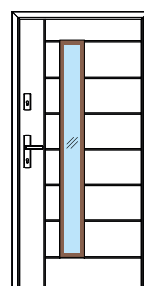

Wzory klasyczne

Wzór 42
STRONA 92

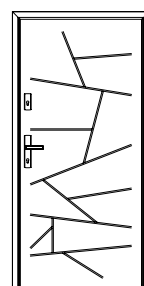

Wzory klasyczne

Wzór 43
STRONA 90

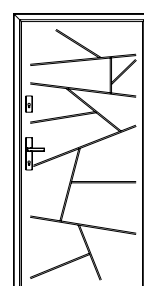

Wzory klasyczne

Wzór 43a
STRONA 90

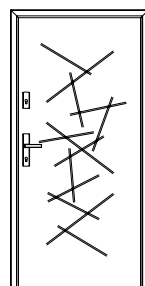

Wzory klasyczne

Wzór 43b
STRONA 91

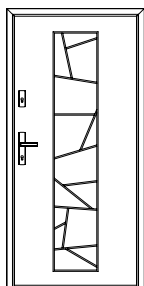

Wzory klasyczne

Wzór 43c
STRONA 91

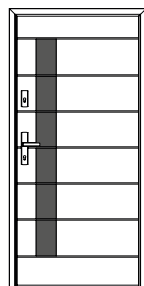

Wzory klasyczne

Wzór 44
STRONA 89

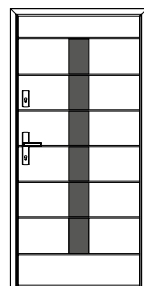

Wzory klasyczne

Wzór 44a
STRONA 89

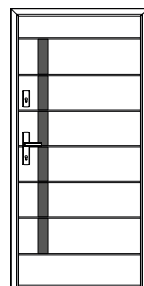

Wzory klasyczne

Wzór 44b
STRONA 90

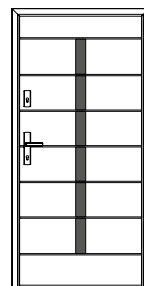

Wzory klasyczne

Wzór 44c
STRONA 90

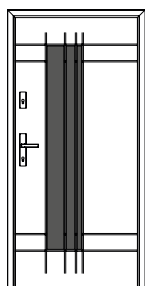

Wzory klasyczne

Wzór 45
STRONA 89

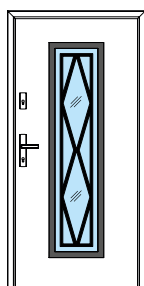

Wzory klasyczne

Wzór 47
STRONA 88

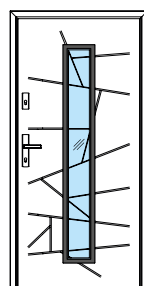

Wzory klasyczne

Wzór 48
STRONA 99

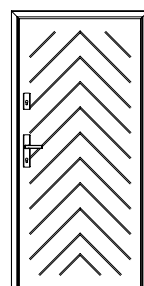

Wzory klasyczne

Wzór 49
STRONA 87

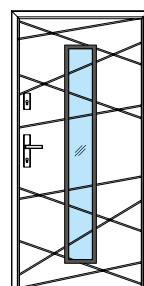

Wzory klasyczne

Wzór 50
STRONA 87



Wycięcie w drzwiach



Ramka PVC

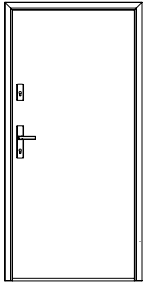

IRON PROTECT

Wzór 1
STRONA 47

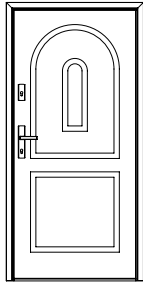

IRON PROTECT

Wzór 3
STRONA 46

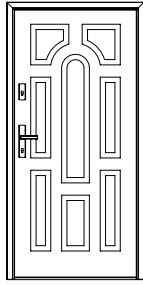

IRON PROTECT

Wzór 5
STRONA 46

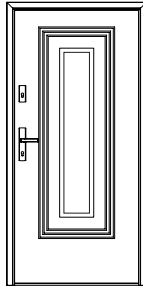

IRON PROTECT

Wzór 6
STRONA 46

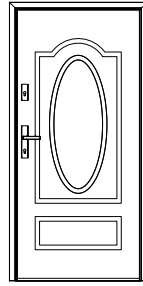

IRON PROTECT

Wzór 8
STRONA 46

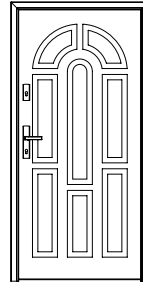

IRON PROTECT

Wzór 9
STRONA 46

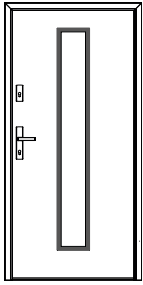

IRON PROTECT

Wzór 12
STRONA 46

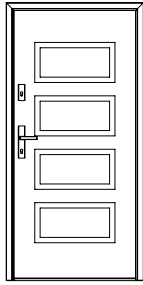

IRON PROTECT

Wzór 13
STRONA 46

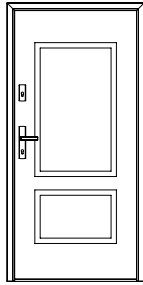

IRON PROTECT

Wzór 14
STRONA 46

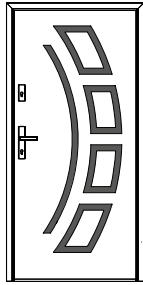

IRON PROTECT

Wzór 21
STRONA 46

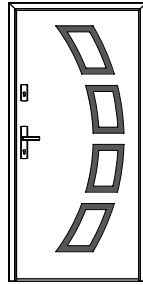

IRON PROTECT

Wzór 21a
STRONA 46

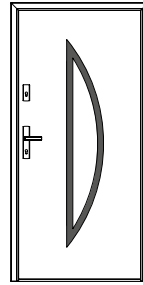

IRON PROTECT

Wzór 22
STRONA 45



IRON PROTECT

Wzór 23
STRONA 45



IRON PROTECT

Wzór 23a
STRONA 45

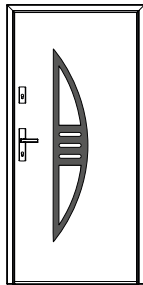

IRON PROTECT

Wzór 24
STRONA 45

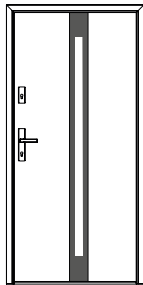

IRON PROTECT

Wzór 25
STRONA 45

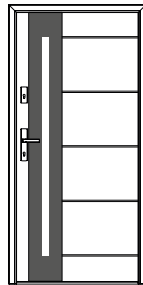

IRON PROTECT

Wzór 26
STRONA 44

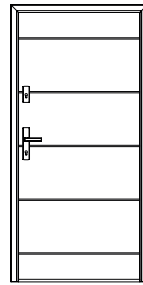

IRON PROTECT

Wzór 26c
STRONA 44

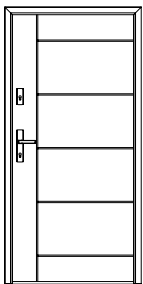

IRON PROTECT

Wzór 26d
STRONA 45

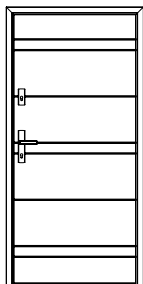

IRON PROTECT

Wzór 26e
STRONA 45

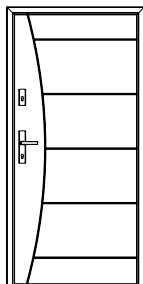

IRON PROTECT

Wzór 26f
STRONA 45

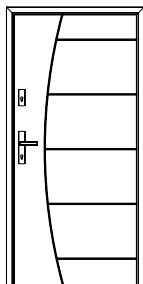

IRON PROTECT

Wzór 26g
STRONA 45

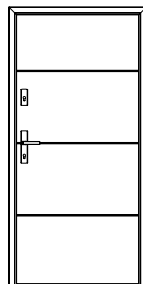

IRON PROTECT

Wzór 26i
STRONA 45

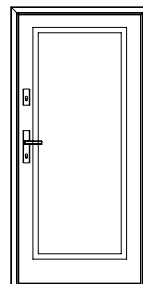

IRON PROTECT

Wzór 27
STRONA 44

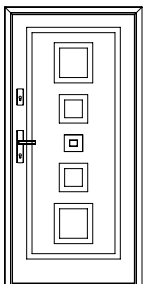

IRON PROTECT

Wzór 28
STRONA 44

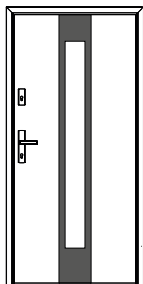

IRON PROTECT

Wzór 30
STRONA 44

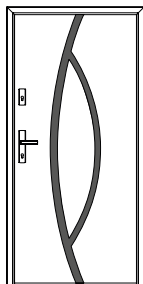

IRON PROTECT

Wzór 31
STRONA 44

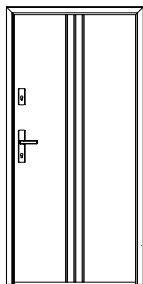

IRON PROTECT

Wzór 32
STRONA 44

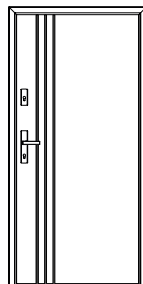

IRON PROTECT

Wzór 32a
STRONA 44

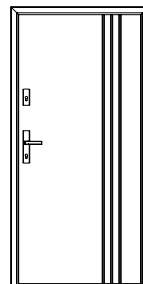

IRON PROTECT

Wzór 32b
STRONA 44

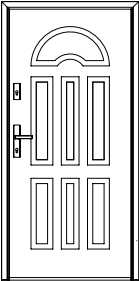
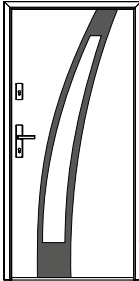
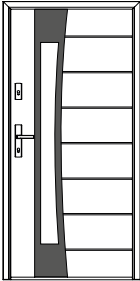
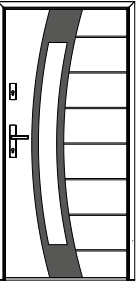
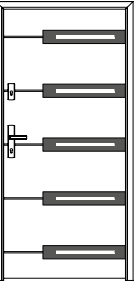
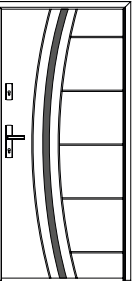
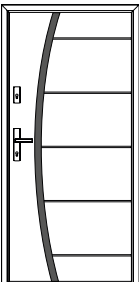
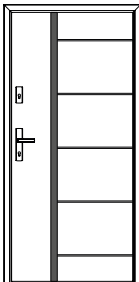
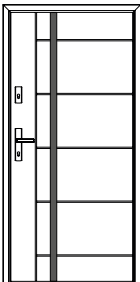
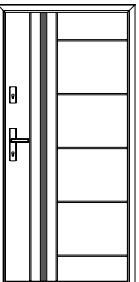
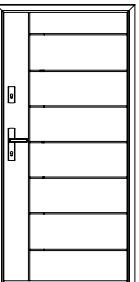
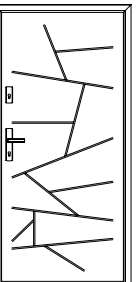
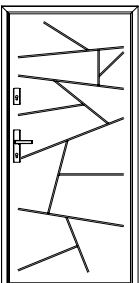
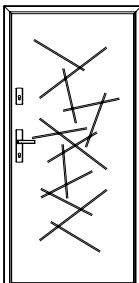
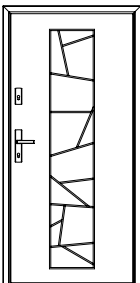
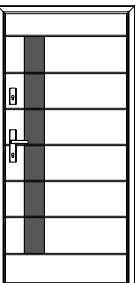
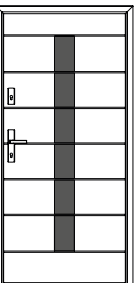
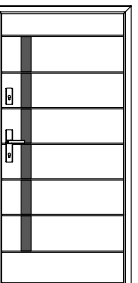
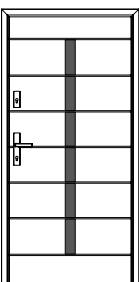
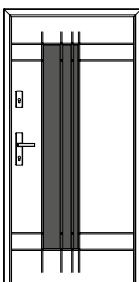
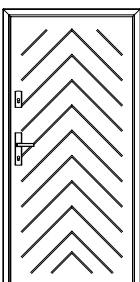

| | | | | | | | | | | | |
|---|--------------|---|--------------|---|--------------|--|--------------|--|--------------|--|--------------|
|  | IRON PROTECT |  | IRON PROTECT |  | IRON PROTECT |  | IRON PROTECT |  | IRON PROTECT |  | IRON PROTECT |
| Wzór 34 STRONA 44 | | Wzór 36 STRONA 43 | | Wzór 37 STRONA 43 | | Wzór 38 STRONA 43 | | Wzór 39 STRONA 43 | | Wzór 40 STRONA 43 | |
|  | IRON PROTECT |  | IRON PROTECT |  | IRON PROTECT |  | IRON PROTECT |  | IRON PROTECT |  | IRON PROTECT |
| Wzór 40a STRONA 43 | | Wzór 41 STRONA 43 | | Wzór 41a STRONA 43 | | Wzór 41b STRONA 43 | | Wzór 42 STRONA 43 | | Wzór 43 STRONA 42 | |
|  | IRON PROTECT |  | IRON PROTECT |  | IRON PROTECT |  | IRON PROTECT |  | IRON PROTECT |  | IRON PROTECT |
| Wzór 43a STRONA 42 | | Wzór 43b STRONA 42 | | Wzór 43c STRONA 42 | | Wzór 44 STRONA 42 | | Wzór 44a STRONA 42 | | Wzór 44b STRONA 42 | |
|  | IRON PROTECT |  | IRON PROTECT |  | IRON PROTECT | | | | | | |
| Wzór 44c STRONA 42 | | Wzór 45 STRONA 42 | | Wzór 49 STRONA 42 | | | | | | | |

Objaśnienia



Tłoczenia



Ramka w kolorze INOX/BLACK



NOWA KOLEKCJA ROYAL

FutureINOX

NOWY WZÓR **F115**
I NIEKTÓRE WZORY
W MALOWANIU

Nasza nowa kolekcja drzwi ROYAL to drzwi, które przeniosą Cię do świata pełnego elegancji i tradycji. Drzwi te zachwycają klasycznym designem i wyjątkowymi, ozdobnymi ramkami nadającymi niezwykle charakter Twojemu domowi.

FUTURE INOX już nie tylko w okleinie! Teraz możesz wybrać malowanie niektórych wzorów. Nowy wzór F115 to doskonała propozycja dla miłośników geometrycznych kształtów.

WIECEJ:
s.48

WIECEJ:
s.70

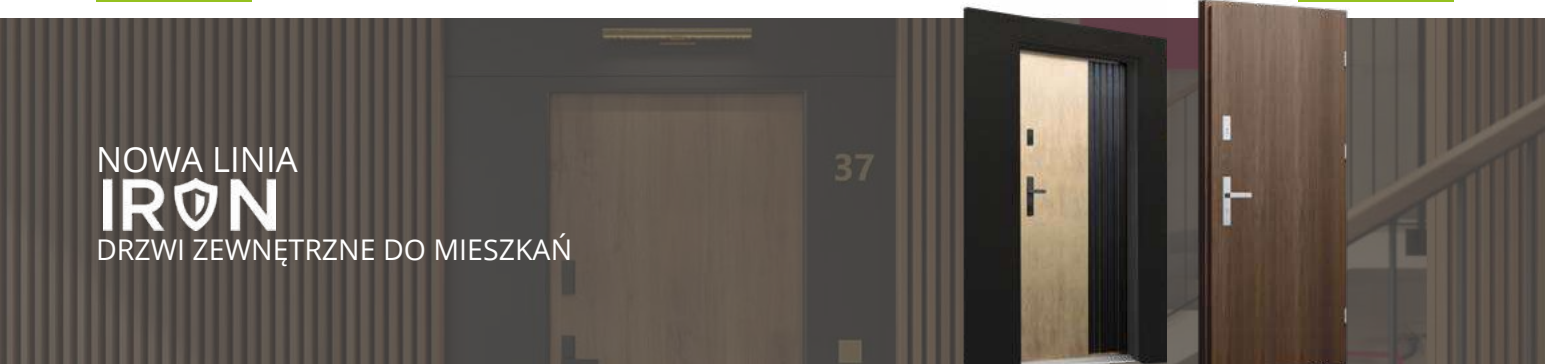

NOWA LINIA IRON

DRZWI ZEWNĘTRZNE DO MIESZKAŃ

Iron to nowa linia bezpiecznych, solidnych i stylowych drzwi wejściowych do mieszkań. To drzwi o nowoczesnym designie, które możesz dopasować do swojego gustu i mieszkania, wybierając spośród różnorodnych modeli oraz kolorów. Linia Iron wykonana jest z trwałych i odpornych materiałów, które zapewniają ochronę i komfort użytkowania. W ofercie drzwi Iron znajdziesz szeroki wybór ościeżnic oraz możliwość nowoczesnego wykończenia portalem lub opaską.

WIECEJ:
s.38



NOWE WZORY 3D

NOWA KOLEKCJA Soft LINE

Wzbogaciliśmy kolekcję Wzorów 3D o dwa nowe rozwiązania, które zostały zaprojektowane w oparciu o aktualne trendy architektoniczne. Kolekcja wyróżnia się efektem uzyskanym z warstwowego ułożenia blach w płaszczu skrzydła. Otrzymujemy dzięki temu głębię wzoru, którą można spotęgować kontrastując kolorystykę

Jeśli cenisz sobie minimalizm i spójność, koniecznie zapoznaj się z naszą najnowszą kolekcją SOFT LINE. Nowoczesna i niezwykle spójna forma drzwi została osiągnięta dzięki wyeliminowaniu ramek przyszybowych otaczających przeszklenia.

WIECEJ:
s.84

WIECEJ:
s.53



NOWE NAŚWIETLA XL, UCHYLNE (UKRYTE SKRZYDŁO) I Z GLASS CORNER

Możesz teraz zamówić naświetle o szerokości do 1500 mm, wprowadzając więcej naturalnego światła do wnętrza. Dla lepszego efektu, możliwy jest montaż dwóch naświetli pod kątem prostym (GLASS CORNER) lub naświetla uchylno-rozwiernego z ukrytym skrzydłem.



TOP TRENDS COLOR NOWA PALETA

Paleta kolorów „TOP TRENDS” to nowoczesna i modna kolekcja, oparta na najnowszych trendach w modzie i designie, włączając kolory ogłaszane przez Pantone jako kolor roku. Idealna dla tych, którzy preferują nowoczesne rozwiązania.



NOWA LINIA **PREMIUM** *plus⁺*

NOWA LINIA TECHNOLOGICZNA
DRZWI ZEWNĘTRZNYCH
DO DOMÓW



Spełnia wymogi
programu
„Czyste Powietrze”

Nowa linia technologiczna oparta na skrzydle o grubości 64 mm, wypełnionym pianą poliuretanową, z 4-stronną przyłąką oraz ościeżnicą aluminiowo-drewnianą z ciepłym progiem PVC/ALU z przegrodą termiczną. Połączenie tych cech sprawia, że drzwi z tej serii osiągają doskonały parametr przenikalności cieplnej na poziomie 0,88 W/m²K. Drzwi posiadają podwyższony, bogaty, standard wyposażenia: wielopunktową zasuwnicę hako-bolcową, nowoczesną klamkę oraz wkładkę w dwóch kolorach: Black i Inox oraz 3-szybowy pakiet w modelach przeszklonych, w topowym kolorze Dark Grey z czarną, ciepłą ramką międzyszybową.



Nowa klamka KING dedykowana do kolekcji ROYAL

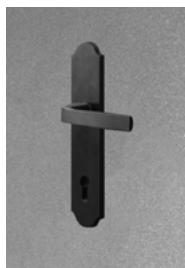

Klamka King to nowa propozycja dedykowana do drzwi z kolekcji ROYAL. Dostępna w kolorze czarnym, który dopełni każde wnętrze, dodając mu wyjątkowej, królewskiej elegancji.



Zamek SMART YALE 2

Nowa wersja ulepszona w porównaniu do poprzedniego modelu o m.in. łatwiejszą instalację, bardziej dyskretny pierścień świetlny LED, mniejszą obudowę, nowe dźwięki zamka, ładowanie USB-C, smuklejszy i bardziej elegancki profil zamka, nowy srebrny i czarny matowy kolor i wiele innych.



WARUNKI GWARANCJI

1. WIKED Spółka z ograniczoną odpowiedzialnością Spółka komandytowa z siedzibą w Luzinie, kod pocztowy 84-242, ul. Wielki Las 19, wpisana do rejestru przedsiębiorców KRS pod nr 0000595432 prowadzonego przez Sąd Rejonowy Gdańsk-Północ w Gdańsku, nr telefonu: 58 6780177 (dalej: Gwarant) - gwarantuje jakość wyprodukowanych drzwi odpowiadającą powszechnie obowiązującym w tym zakresie przepisom prawa, z zastrzeżeniem postanowień niniejszych warunków gwarancji.
2. W okresie gwarancji i na terytorium Polski, Gwarant usunie wady drzwi poprzez nieodpłatną naprawę. W przypadku, gdy nieodpłatna naprawa nie będzie możliwa lub będzie się wiązać z nadmiernymi kosztami, usunięcie wady drzwi nastąpi poprzez wymianę wadliwego elementu na nowy.
3. Gwarant realizuje obowiązki gwarancyjne pod warunkiem: przedstawienia przez kupującego dowodu zakupu drzwi (np. paragon, faktura VAT) oraz karty gwarancyjnej załączonej do produktu, wykonania montażu drzwi zgodnie z instrukcją załączoną do produktu, użytkowania drzwi zgodnie z ich przeznaczeniem i zgodnie z instrukcją ich użytkowania.
4. Kupujący realizuje uprawnienia z tytułu udzielonej gwarancji poprzez zgłoszenie reklamacji jakościowej z tytułu gwarancji w punkcie sprzedaży, w którym dokonał zakupu drzwi WIKED działającym na rzecz Gwaranta albo bezpośrednio względem Gwaranta.
5. Okres gwarancji na wyprodukowane przez Gwaranta drzwi wynosi 24 miesiące od daty sprzedaży lub wydania (w zależności od tego, która z dat jest wcześniejsza).
6. Gwarant udziela kupującemu dodatkowej gwarancji w okresie dalszych 12 miesięcy, pod warunkiem montażu drzwi i zarejestrowania drzwi przez kupującego na stronie strefa.wiked.pl, z zastosowaniem numeru seryjnego drzwi umieszczonego na produkcie w terminie do 3 miesięcy od daty sprzedaży lub wydania (w zależności od tego, która z dat jest wcześniejsza).
7. Odpowiedzialność z tytułu gwarancji obejmuje wyłącznie wady powstałe z przyczyn tkwiących w sprzedanej rzeczy.
8. Drzwi zewnętrzne należy zabezpieczyć przed bezpośrednim oddziaływaniem opadów atmosferycznych i promieni słonecznych. Wymagane jest zamontowanie ich we wnękach lub zastosowanie daszka maksymalnie 30 cm nad drzwiami. Zarówno wnęka, jak i zadaszenie powinny być co najmniej o 0,5 m szersze na stronę (licząc łącznie z naswietlem) oraz głębsze od szerokości drzwi po ich całkowitym otwarciu na kąt 90° nie mniej niż 1 m. Drzwi powinny być zabezpieczone przed niekontrolowanym otwarciem za pomocą samozamykacza lub odboju (rys.1).
9. Jakość wykonania drzwi powinna zostać zweryfikowana w świetle dziennym, z odległości min. 2 metrów, nieuzbrojonym okiem.
10. Niezbędne jest zamontowanie samozamykacza lub odboju (w odległości max. 10 cm od skrajów skrzydła od strony zamkowej) w celu ochrony drzwi przed uszkodzeniami spowodowanymi gwałtownymi podmuchami wiatru.
11. Przez pierwsze 6 miesięcy od rozpoczęcia użytkowania może występować opór przy zamykaniu drzwi spowodowane jest to naturalnym dopasowaniem się uszczelek i innych elementów zestawie drzwiowym.
12. Przed przystąpieniem do montażu należy sprawdzić zgodność z zamówieniem i specyfikacją.
13. Gwarancja wygasa w przypadku:
 - a) wykonania przez osobę nieupoważnioną przez Gwaranta jakichkolwiek przeróbek lub napraw w drzwiach lub ich elementach,
 - b) naruszenia konstrukcji drzwi,
 - c) zniszczenia lub usunięcia naklejki znamionowej, która zawiera numer identyfikacyjny drzwi.
14. Gwarancja nie obejmuje:
 - a) naturalnego zużycia, uszkodzeń spowodowanych niewłaściwą pielęgnacją, konserwacją, regulacją drzwi, przechowywaniem lub transportem w nieodpowiednich warunkach,
 - b) towaru i akcesoriów zamontowanych, gdyż nie podlegają reklamacji w zakresie wad jawnych,
 - c) uszkodzeń wynikających z samodzielnych napraw, zmian konstrukcyjnych lub niewłaściwego montażu,
 - d) uszkodzeń mechanicznych lub powstałych na skutek działania innych czynników zewnętrznych, np. ognia lub substancji chemicznych,
 - e) montażu drzwi,
 - f) wad nieistotnych i niewidocznych po montażu drzwi i nie mających wpływu na ich wartość,
 - g) pęknięć i zarysowań szyb (zwłaszcza w wyrobach już zamontowanych) oraz zmian wynikających z typowych zjawisk zachodzących na pakietach szybowych tj. anizotropii, interferencji, rosznienia szyb,
 - h) wad i zjawisk niezależnych od procesów produkcyjnych
w szczególności:
 - zmian intensywności barw powłoki drzwi powstałych w trakcie użytkowania,
 - różnic kolorystycznych laminatu lub farby, między elementami zespołu drzwiowego oraz poszycia z obu stron skrzydła i ościeżnicy,
 - i) uwidocznienie się elementów konstrukcyjnych na obwodzie skrzydła drzwiowego,
 - j) utrudnień z domknięciem drzwi w przypadku przeciągu oraz zjawiska poduszki powietrznej, np. w wiatrołapie, ganku, przedsionku,
 - k) samoczynnego otwierania się drzwi pod wpływem wiatru/przeciągu/oparcia się o skrzydło drzwiowe, w przypadku, gdy wyposażone są w elektrozaczep z funkcją rolki, ustawiony na funkcji „dzień” przeciągu.
15. Zgłoszenie wady Gwarantowi powinno nastąpić niezwłocznie po ich stwierdzeniu.
16. Uprawnienia gwarancyjne wygasają w razie ich zgłoszenia przez Kupującego po upływie 2 miesięcy od stwierdzenia wady.
17. Wypełnienie zobowiązań gwarancyjnych przez Gwaranta winno nastąpić w terminie do 60 dni roboczych od daty zgłoszenia. Termin ten może ulec wydłużeniu w razie braku dostępności części zamiennych, podzespołów, opóźnienia dostaw, niekorzystnych warunków atmosferycznych, konieczności wykonania oględzin lub dodatkowych badań.
18. Obowiązki Gwaranta ograniczone są do nieodpłatnej naprawy, wymiany drzwi lub elementów drzwi. Gwarant nie ponosi odpowiedzialności za koszty i szkody będące bezpośrednimi lub pośrednimi następstwami wad jakościowych drzwi, w tym za utratę zysku.
19. Gwarant zastrzega, iż w razie braku dostępności lub w razie wycofania produktu, wymiana lub naprawa może odbywać się z zastosowaniem innych elementów, ale o nie gorszych parametrach technicznych.
20. Udzielenie gwarancji nie wyłącza, nie ogranicza ani nie zawiesza uprawnień Kupującego wynikających z przepisów o rękojmi za wady rzeczy sprzedanej.



Wszystko
o **drzwiach**
zawsze
pod ręką



Zobacz
korzyści



STREFA WIKĘD

Strefa WIKĘD oferuje dwie sekcje - dla monterów i klientów. Monter, żeby skorzystać ze swojej strefy nie musi się logować. Wystarczy, że poda numer seryjny drzwi, aby uzyskać instrukcje i filmy montażowe ułatwiające montaż drzwi. Natomiast Strefa klienta po zalogowaniu umożliwia dostęp do informacji o zakupionych drzwiach, gwarancji, filmów montażowych oraz porad dotyczących pielęgnacji drzwi. Korzyści obejmują szybki i łatwy dostęp do istotnych informacji o drzwiach. W Strefie WIKĘD dodatkowo można przedłużyć gwarancję do drzwi jeśli to możliwe. Strona internetowa umożliwiająca przedłużenie gwarancji na drzwi, stała się teraz częścią Strefy WIKĘD, w której przedłużysz gwarancję o dodatkowy rok, jeśli to możliwe.

KONFIGURATOR

Konfigurator drzwi WIKĘD to narzędzie dla osób chcących zaprojektować swoje drzwi zewnętrzne. Pozwala na swobodny wybór spośród wielu opcji. Generowane grafiki pozwalają na wizualizację końcowego wyglądu drzwi, a dodanie tła umożliwia dopasowanie ich do domu klienta.



Skonfiguruj
drzwi

POZNAJ MATERIAŁY DLA SPRZEDAWCY

Katalog materiałów marketingowych to kompleksowa oferta dedykowana specjalnie dla sprzedawców. To zestaw praktycznych narzędzi, które umożliwiają skuteczne prezentowanie produktów WIKĘD oraz pomagają rozwijać zaufanie i lojalność wśród Twoich Klientów. Zajrzyj do katalogu i bądź na bieżąco z nowościami marketingowymi



Zajrzyj
do katalogu
i wybierz
materiały
sprzedażowe



KOMFORT I BEZPIECZEŃSTWO UŻYTKOWANIA

Za pomocą smartfona z dowolnego miejsca na świecie (ogranicza nas tylko zasięg Internetu) możemy sterować zamkami automatycznymi, podświetleniem LED dostępnym w naszej ofercie (podświetleniem progu lub świetlnymi intarsjami LED) zgodnie z harmonogramem wcześniej ustalonym w aplikacji. Dzięki WikęD SMART możemy wyłączyć przycisk w pochwyty, zmieniając jego działanie w dzwonek z powiadomieniem na telefon. W aplikacji możemy również sprawdzić niezależną informację o zamkniętych lub zarygnowanych drzwiach.



PROGRAM PARTNERSKI WIKĘD LEADER

Program partnerski WIKĘD Leader jest dedykowany dla salonów sprzedaży drzwi WIKĘD. Spełnienie określonych warunków, niezbędnych do nadania statusu salonu partnerskiego (Silver/Gold/Platinum), gwarantuje korzyści, takie jak: możliwość zbierania punktów marketingowych i wymianę ich na materiały promocyjne oraz umieszczenie salonu na mapie „Gdzie kupić” co pozwala na promocję.

NATURALNA. MIENIĄCA SIĘ W SŁOŃCU. MODNA. WYBIERZ TWOJĄ PALETĘ BARW

**NATURAL
DECOR**

WYJĄTKOWE LAMINATY
ZAWIERAJĄCE STRUKTURY
DREWNA ORAZ ODCIENIE
NEUTRALNE. PALETA TA
WYSTĘPUJE W STANDARDZIE
KOLORÓW I MOŻESZ JĄ
Z ŁATWOŚCIĄ DOPASOWAĆ
DO OKIEN I BRAM.

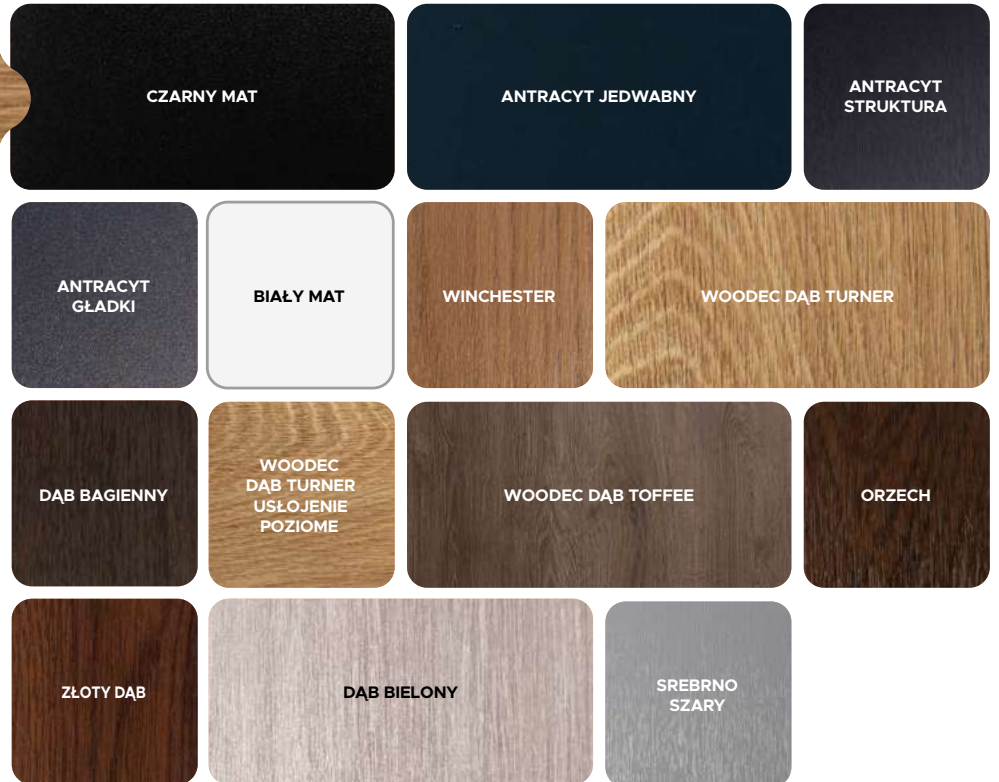

**CRYSTAL
SKY
COLOR**

WYJĄTKOWE KOLORY
MALOWANIA DRZWI
Z UNIKATOWĄ STRUKTURĄ
KRYSZTAŁKÓW MIENIĄCYCH
SIĘ W SŁOŃCU. PALETA
PREMIUM INSPIROWANA
WYRAZIŚCIE POŁYSKUJĄCYMI
KRYSZTAŁKAMI.



TOP TRENDS COLOR

Paleta kolorów "TOP TRENDS" to nowoczesna i modna kolekcja kolorów, która opiera się na najnowszych trendach w dziedzinie mody i designu. W paletę włączono kolory ogłaszane przez Pantone jako kolor roku, co gwarantuje, że odzwierciedlają one aktualne trendy. Paleta ta jest idealna dla osób, które szukają nowoczesnych i modnych rozwiązań kolorystycznych dla swojego domu.

TOP TRENDS COLOR

NAJNOWSZE TRENDY
KOLORYSTYCZNE IDEALNIE
WPASUJĄ SIĘ ZARÓWNO
W NOWOCZESNYCH
KOLEKCJACH DRZWI,
JAK I KLASYCZNYCH.

BALTIC SAND
KOLOR ZBLIŻONY DO:
RAL 1015

SUNFLOWER
KOLOR ZBLIŻONY DO:
RAL 1023

GOLDEN HOUR
KOLOR ZBLIŻONY DO:
RAL 2000

HOT CHILI
KOLOR ZBLIŻONY DO:
RAL 3020

SWEET APRICOT
KOLOR ZBLIŻONY DO:
RAL 3022

RED
VELVET
KOLOR ZBLIŻONY DO:
RAL 3005

RASPBERRY
KOLOR ZBLIŻONY DO:
RAL 3027

INK
KOLOR ZBLIŻONY DO:
RAL 5013

SOLID GREY
KOLOR ZBLIŻONY DO:
RAL 7012

ALPINE LAKE
KOLOR ZBLIŻONY DO:
RAL 5018

BLUE MIST
KOLOR ZBLIŻONY DO:
RAL 5024

FOREST GREEN
KOLOR ZBLIŻONY DO:
RAL 6005

SAGE
KOLOR ZBLIŻONY DO:
RAL 6021

CONCRETE
KOLOR ZBLIŻONY DO:
RAL 7036

SALTY CARAMEL
KOLOR ZBLIŻONY DO:
RAL 8001

RAL

Drzwi w dowolnym kolorze RAL

Oferujemy różnorodność kolorów RAL do malowania drzwi o strukturze skórki pomarańczy. Dzięki temu masz pełną swobodę w dostosowaniu koloru drzwi do swoich preferencji, tworząc niepowtarzalny efekt. Zapytaj o wzornik kolorów RAL w wybranym Salonie Partnerskim, by wybrać idealny kolor do swoich drzwi. Zapytaj o dostępne kolory w salonie sprzedaży.

Ceną wyjściową drzwi malowanych jest cena podstawowa dla danego modelu drzwi w standardowym wyposażeniu. Wybór kolorystyki drzwi malowanych wiąże się z wydłużonym terminem produkcji drzwi.



ZOBACZ CENNIK: STRONA 134,
135, 136

**MIESZAJ BARWY TAK JAK LUBISZ.
WYBIERZ POŁĄCZENIE**

DUOKOLOR

SKRZYDŁO OD ZEWNĘTRZNEJ, WEWNĘTRZNEJ LUB PO OBU STRONACH DRZWI W DWÓCH KOLORACH. MOŻLIWOŚĆ ŁĄCZENIA KOLORÓW RAL, TOP TRENDS COLOR 2023 I NATURAL DECOR W RÓŻNYCH WARIANTACH.

BIKOLOR

DRZWI I OŚCIEŻNICA W RÓŻNYCH OKLEINACH LUB MAŁOWANIE OD ZEWNĄTRZ INACZEJ NIŻ OD WEWNĄTRZ. MOŻLIWOŚĆ ŁĄCZENIA MIĘDZY SOBĄ WSZYSTKICH KOLORÓW. TERAZ DOPASOWAĆ MOŻESZ DRZWI ZARÓWNO DO WNĘTRZA DOMU JAK I DO ELEWACJI.

FutureINOX MIXKOLOR

POŁĄCZENIE DUOKOLOR I BIKOLOR W KOMBINACJACH TAKICH JAKICH LUBISZ. MOŻLIWOŚĆ ŁĄCZENIA MIĘDZY SOBĄ WSZYSTKICH KOLORÓW. DOPASOWAĆ MOŻESZ DRZWI DO SWOICH PREFERENCJI.



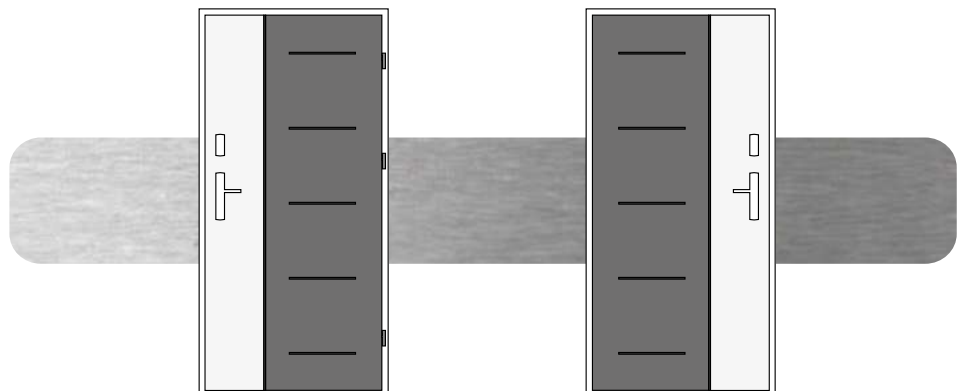
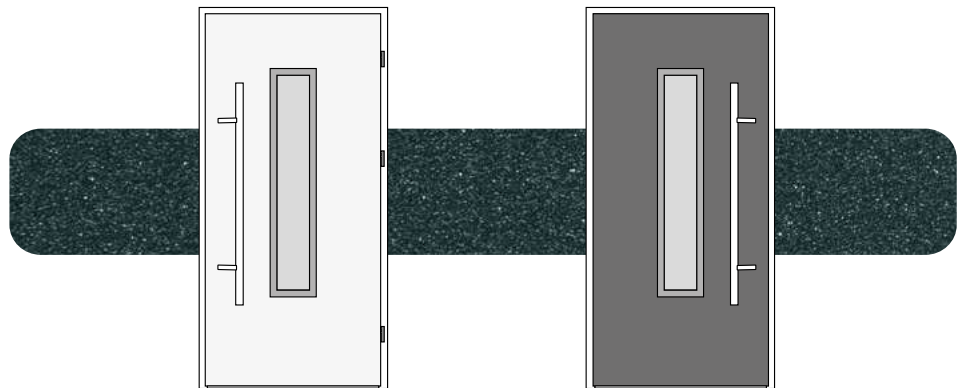
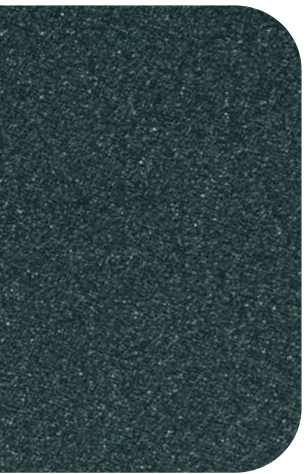
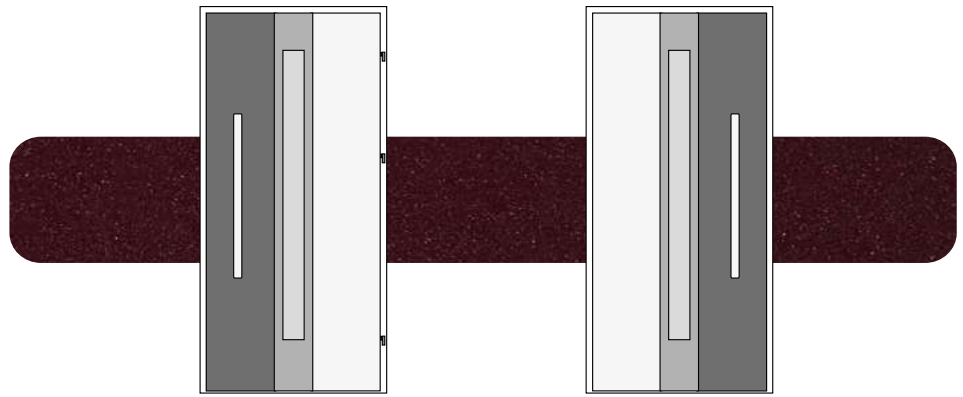

PRZEZIERNE. MATOWE. MODNE. Z ORNAMENTEM.
WYBIERZ DLA SIEBIE IDEALNE PRZESZKLENIE





WIECEJ:
s.133, 134



ZOBACZ
INSPIRACJE



STWÓRZ DRZWI
Z WYBRANYM
PRZESZKLENIEM

OKREŚLENIE KIERUNKU OTWIERANIA DRZWI

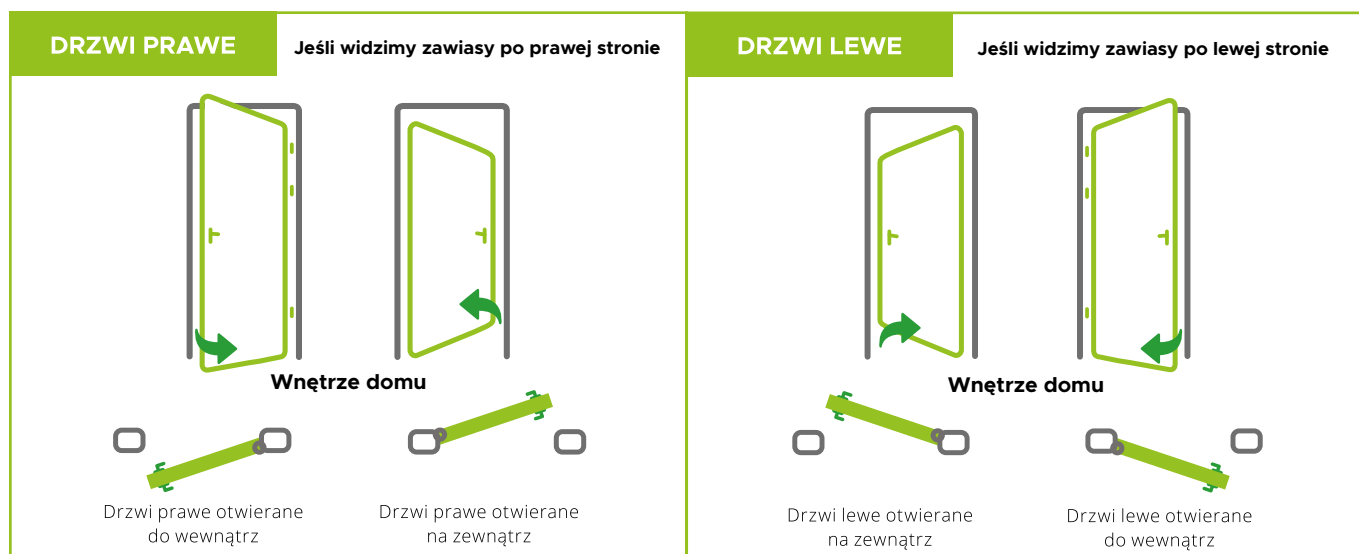

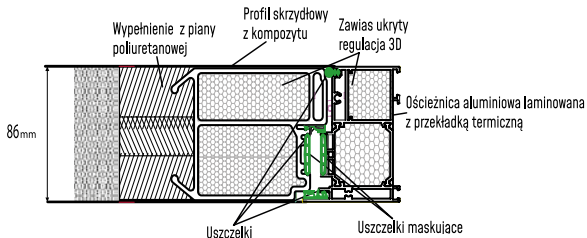
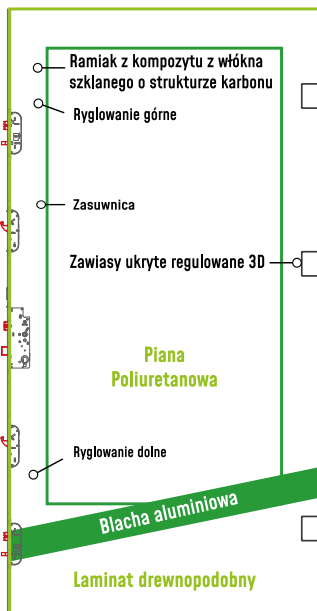
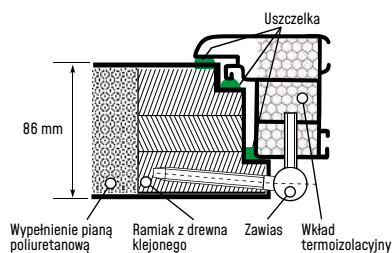
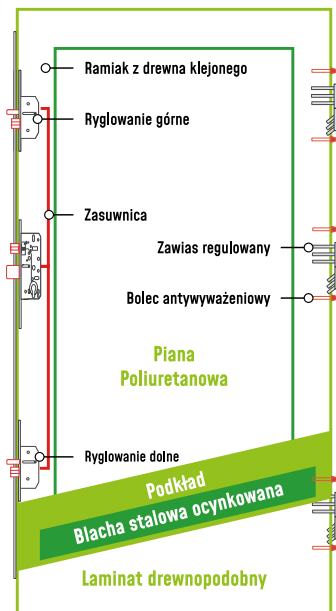
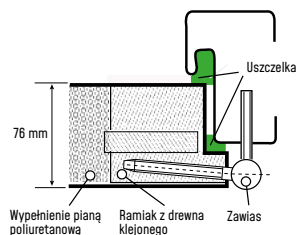
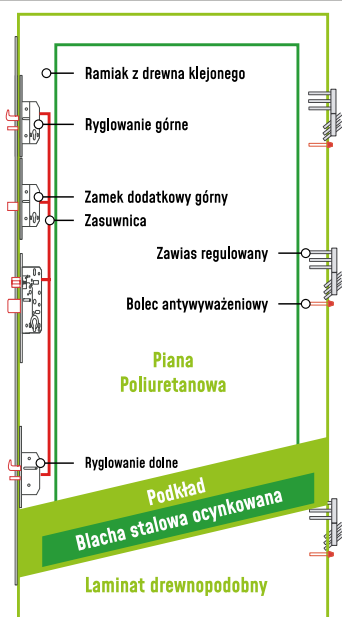
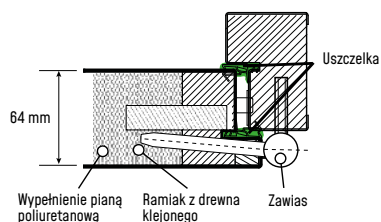
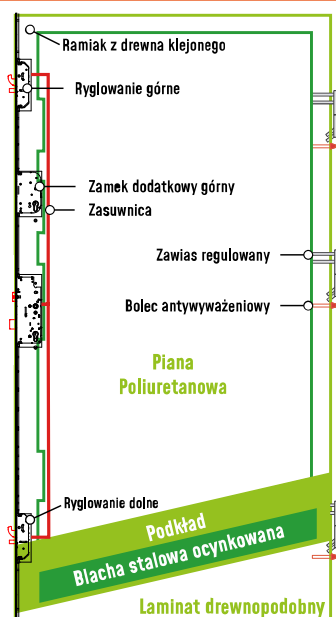
ALU HYBRID
 DRZWI ZEWNĘTRZNE DO DOMÓW

TERMO PRESTIGE LUX
 DRZWI ZEWNĘTRZNE DO DOMÓW

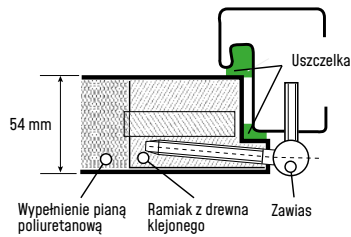
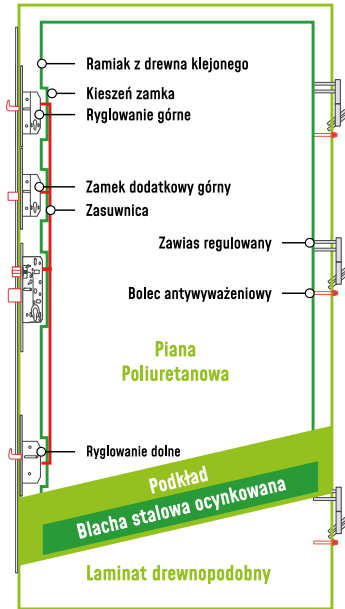
OPTIMUM
 DRZWI ZEWNĘTRZNE DO DOMÓW

PREMIUM plus⁺
 DRZWI ZEWNĘTRZNE DO DOMÓW

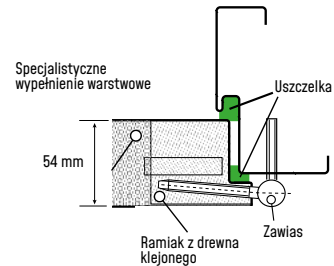
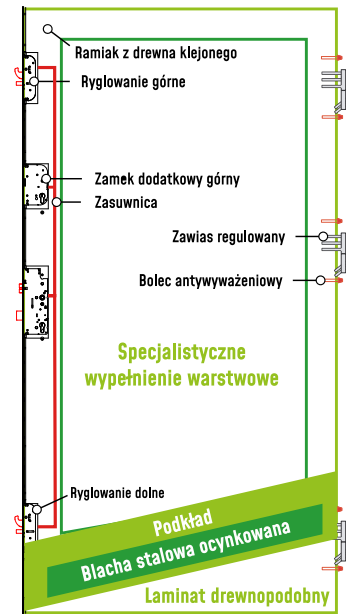
PREMIUM
DRZWI ZEWNĘTRZNE DO DOMÓW



IRON
DRZWI ZEWNĘTRZNE DO MIESZKAŃ



PROTECT
DRZWI ZEWNĘTRZNE DO MIESZKAŃ

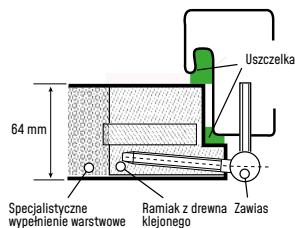



Izolacyjność termiczna
Ud=0,54*



Grubość skrzydła
drzwiowego
86 mm



Izolacyjność akustyczna
30dB*



Klasa anti-włamaniowa
RC2**

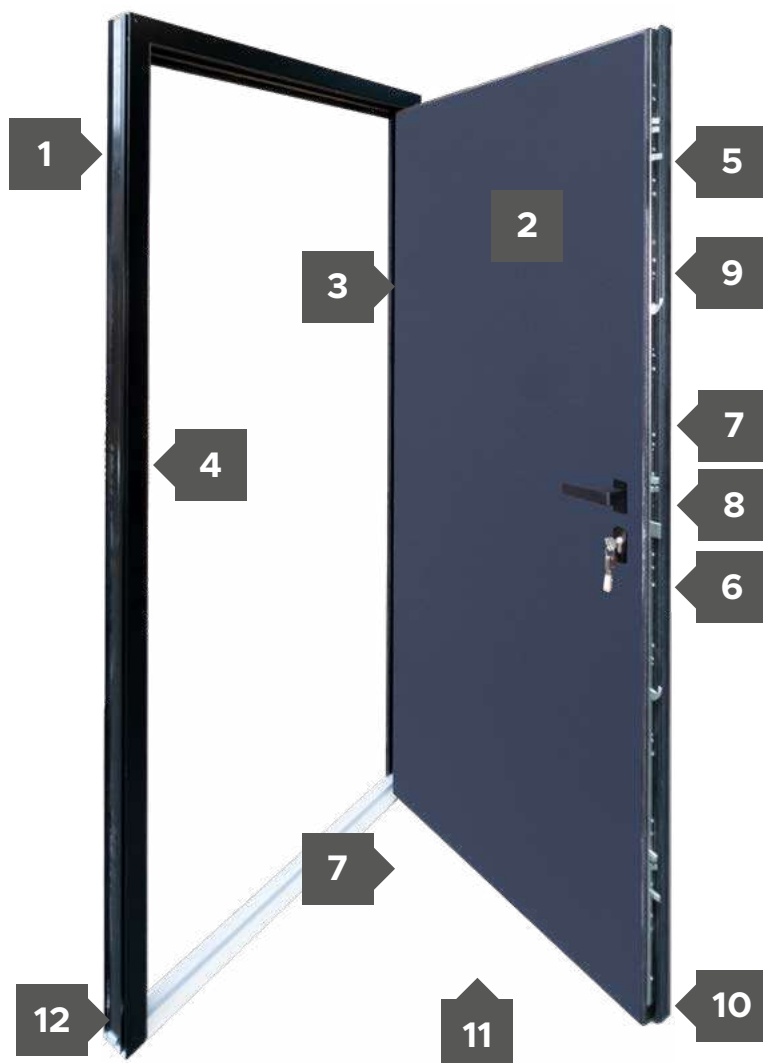

DEDYKOWANA PALETA

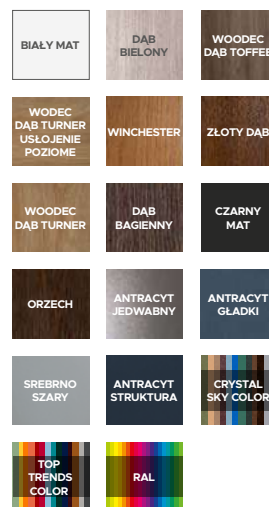

1 | 86 MM



Ciepła ościeżnica Alu Hybrid z wkładem XPS poprawiającym termikę.

2



Skrzydło drzwiowe z uszczelką, wypełnione pianką poliuretanową oraz ramiakiem z kompozytu z włókna szklanego z strukturą karbonu.

3



Trzy zawiasy chowane 3D regulowane w trzech płaszczyznach.

4



Listwa zaczepowa na całej długości.

5



Ryglowanie górne uruchamiane kluczem z dodatkowym językiem górnym.

6



Wkładko-gałka lub wkładka obustronna.

7



Zasuwnica z zamkiem głównym i językiem centralnym.

8

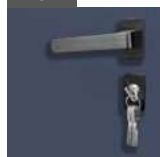

Klamka LAVA.

9



Ryglowanie dolne uruchamiane kluczem z dodatkowym językiem dolnym.

10



Skrzydło z 4-stronną przylgą.

11



Ciepły próg PVC/ALU z przegrodą termiczną.

12



Zestaw montażowy.



Bezprzylgowe

* Dotyczy drzwi bez przeszklenia

**Wg PN-EN 1627:2011. Dotyczy drzwi pełnych oraz z przeszkleniem (P4) z ramką INOX (wybrane modele)



Izolacyjność termiczna
Ud=0,79*



Grubość skrzydła
drzwiowego



Izolacyjność akustyczna
32dB*



Klasa anty-włamaniowa RC2**



DEDYKOWANA PALETA

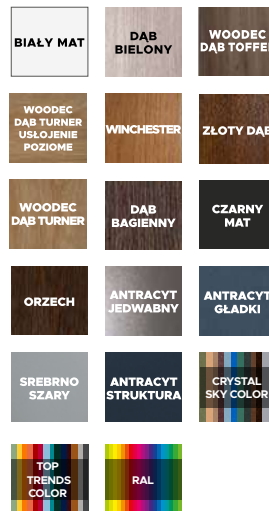

1 78 MM



Ciepła ościeżnica Termo Prestige z dwiema uszczelkami i wkładem termoizolacyjnym w każdej komorze.

2



Skrzydło drzwiowe z uszczelką, wypełnione pianką poliuretanową oraz ramiakiem z drewna klejonego.

3



Trzy zawiasy 3D regulowane w trzech płaszczyznach.

4



Nasadki ozdobne na zawiasy.

5



Trzy zaczepy z regulowanym dociskiem.

6



6 bolców antywyważeniowych.

7



Ryglowanie górne uruchamiane kluczem z dodatkowym językiem górnym.

8



Wkładko-gałka lub wkładka obustronna.

9



Zasuwnica z zamkiem głównym i językiem centralnym.

10



Klamka Prime, Tahoma, Manitoba lub Magnus.

11



Ryglowanie dolne uruchamiane kluczem z dodatkowym językiem dolnym.

12



Skrzydło z 4-stronną przylgą.

13



Okapnik (drzwi otwierane do wewnątrz) [opcja].

14



Automatycznie opadająca uszczelka.

15



Windstoper [likwiduje ewent. przedmuchy w części progowej].

16



Ciepły próg PVC/ALU z przegrodą termiczną.

17



Zestaw montażowy.

* Dotyczy drzwi bez przeszklenia

**Wg PN-EN 1627:2011. Dotyczy drzwi pełnych oraz z przeszkleniem (P4) z ramką INOX (wybrane modele) wyposażone w klamkę klasy C oraz wkładkę klasy C



Izolacyjność termiczna
Ud=0,85*



Grubość skrzydła
drzwiowego



Klasa anti-
włamaniowa RC2**

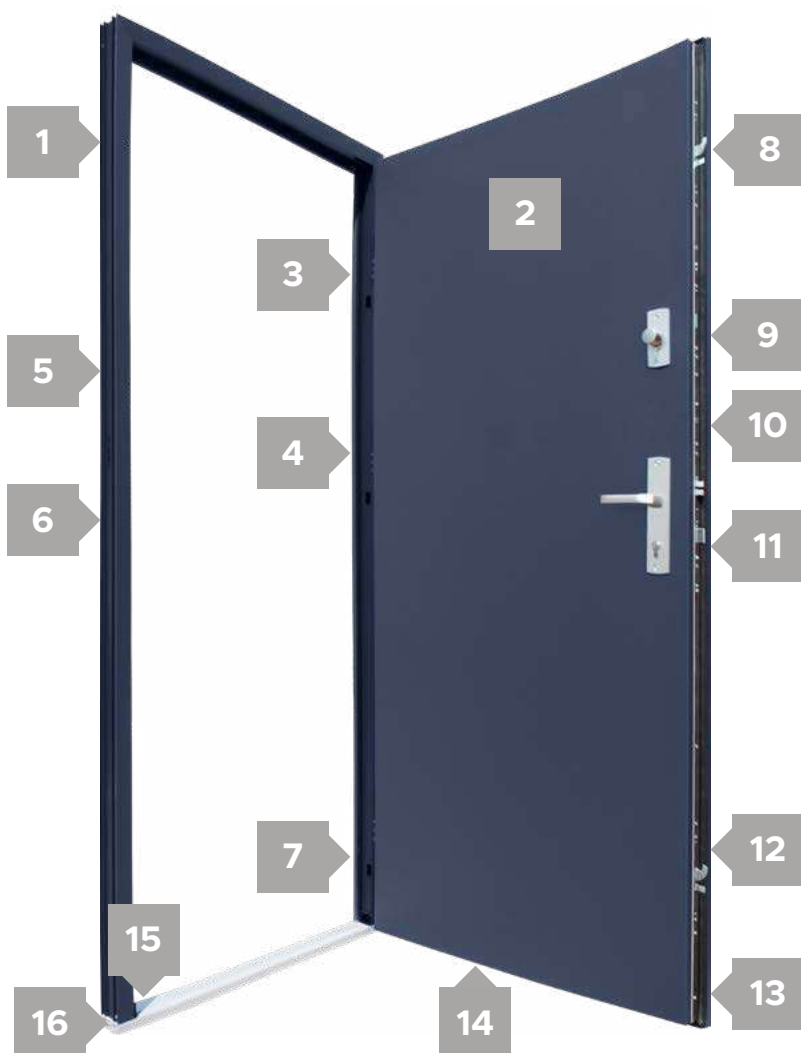
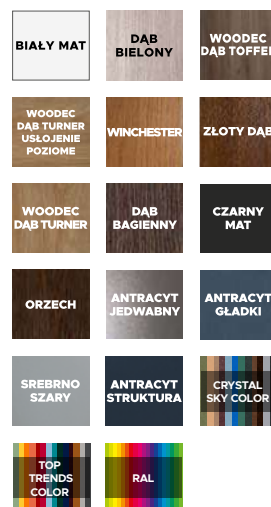

Europejski standard
godności CE

DEDYKOWANA PALETA

1 78 MM



Ciepła ościeżnica Termo (za dopłatą).



Skrzydło drzwiowe z uszczelką, wypełnione pianką poliuretanową oraz ramiakiem z drewna klejonego.

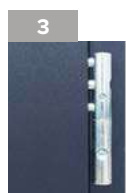

Trzy zawiasy 3D regulowane w trzech płaszczyznach.

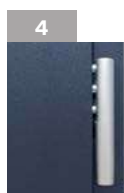

Nasadki ozdobne na zawiasy.



Trzy zaczepy z regulowanym dociskiem.

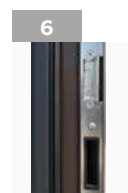

Regulacja języka.



3 bolce antywyważeniowe.



Ryglowanie górne (hako-bolec).



Zamek dodatkowy górny z wkładko-gatką (system jednego klucza).



Zasuwnica z zamkiem głównym i wkładką (system jednego klucza).

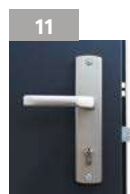

Klamka Prime, Tahoma, Manitoba lub Magnus.



Ryglowanie dolne (hako-bolec).



Skrzydło z 4-stronną przylgą.



Okapnik (drzwi otwierane do wewnątrz) [opcja].

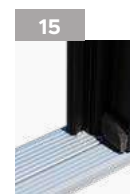

Windstoper (uszczelnienie likwidujące ewent. przedmuchy w części progowej).



Ciepły próg PVC/ALU z przegrodą termiczną.



Zestaw montażowy.

* Dotyczy drzwi bez przeszklenia

**Wg PN-EN 1627:2011. Dotyczy drzwi pełnych oraz z przeszkleniem (P4) z ramką INOX (wybrane modele) wyposażone w klamkę klasy C oraz wkładkę klasy C



Izolacyjność termiczna
Ud=1,0*



76 mm
Grubość skrzydła
drzwiowego



Klasa anty-
włamaniowa RC2**



Izolacyjność akustyczna
31dB*



DEDYKOWANA PALETA

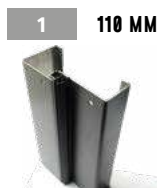
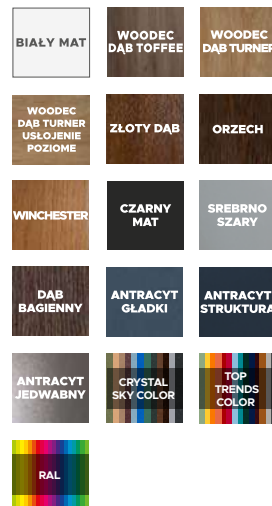

1 110 MM
Ościeżnica „12”
laminowana
z uszczelką.



2
Skrzydło drzwiowe
z uszczelką, wypełnione
pianką poliuretanową
oraz ramiakiem
z drewna klejonego.



3
Trzy zawiasy 3D
regulowane w trzech
płaszczyznach.



4
Nasadki ozdobne
na zawiasy.



5
Trzy zaczepy
z regulowanym
dociskiem.



6
Regulacja języka.



7
Trzy bolce
antywyważeniowe.



8
Ryglowanie górne
(hako-bolec).



9
Zamek dodatkowy
górny z wkładko-
-gałką [system
jednego klucza].



10
Zasuwnica z zamkiem
głównym i wkładką
[system jednego
klucza].



11
Klamka Prime,
Tahoma, Manitoba
lub Magnus.



12
Ryglowanie dolne
(hako-bolec).



13
Okapnik [drzwi
otwierane
do wewnątrz] [opcja].



14
Próg aluminiowy.



15
Skrzydło
z 4-stronną
przyłgą.

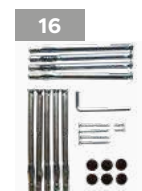

16
Zestaw
montażowy.

* Dotyczy drzwi bez przeszklenia

**Wg PN-EN 1627:2011. Dotyczy drzwi pełnych oraz z przeszkleniem (P4) z ramką INOX (wybrane modele) wyposażone w klamkę klasy C oraz wkładkę klasy C



Izolacyjność termiczna
Ud=0,92*



76 mm
Grubość skrzydła
drzwiowego



Klasa anty-
włamaniowa RC2**



Europejski standard
zdności CE



DEDYKOWANA PALETA

| | | |
|---|-----------------------|---------------------|
| BIAŁY MAT | WODEC DĄB TURNER | WINCHESTER |
| WODEC DĄB TURNER USŁOJENIE POZIOME | ORZECH | DĄB BAGIENNY |
| ZŁOTY DĄB | ANTRACYT JEDWABNY | ANTRACYT GLADKI |
| SREBRNO SZARY | ANTRACYT STRUKTURA | WODEC DĄB TOFFEE |
| CZARNY MAT | | |



Ościeżnica
aluminiowo-
kompozytowa
na bazie włókna
szklanego.



Skrzydło drzwiowe
z uszczelką,
wypełnione pianką
poliuretanową oraz
ramiakiem z drewna
klejonego.



Trzy zawiasy 3D
regulowane w trzech
płaszczyznach.



Nasadki ozdobne
na zawiasy.



Trzy zaczepy
z regulowanym
dociskiem.



Regulacja języka.



Trzy bolce
antywyważeniowe.



Ryglowanie górne
(hako-bolec).



Zamek dodatkowy
górny z wkładko-
gałką [system
jednego klucza].



Zasuwnica z zamkiem
głównym i wkładką
[system jednego
klucza].



Klamka Prime,
Tahoma, Manitoba
lub Magnus.



Ryglowanie dolne
(hako-bolec).



Okapnik (drzwi
otwierane
do wewnątrz) [opcja].



Próg aluminiowy.



Skrzydło
z 4-stronną
przylgłą.

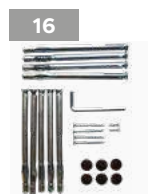

Zestaw
montażowy.

* Dotyczy drzwi bez przeszklenia



NOWOŚĆ

LINIA PREMIUM *plus*⁺ Z OŚCIEŻNICĄ ALUMINIOWO-DREWNIANA DRZWI ZEWNĘTRZNE DO DOMÓW



29



Izolacyjność termiczna
Ud=0,88*



Grubość skrzydła
drzwiowego



Europejski standard
zgodności CE



DEDYKOWANA PALETA

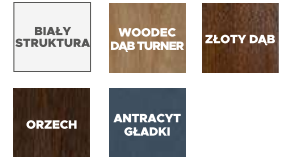

Sprawdź dostępność
i aktualne ceny
na platformie
B2B iQuote

1 78 MM



Ościeżnica
aluminiowo-
drewniana.

2



Skrzydło drzwiowe
z uszczelką,
wypełnione pianką
poliuretanową oraz
ramiakiem z drewna
klejonego.

3



Trzy zawiasy 3D
regulowane w trzech
płaszczyznach.

4



Nasadki ozdobne
na zawiasy.

5



Trzy zaczepy
z regulowanym
dociskiem.

6



Zaczep główny z
regulacją języka.

7



3 bolce
antywyważeniowe.

8



Ryglowanie górne
[hako-bolec].

9



Zamek dodatkowo
górny z wkładko-
-gałką [system
jednego klucza].

10

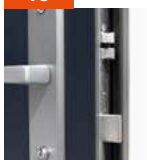

Zasuwnica z zamkiem
głównym i wkładką
[system jednego
klucza].

11



Klamka Tahoma.

12



Ryglowanie dol-
ne [hako-bolec].

13



Ciepły próg PVC/
ALU z przegrodą
termiczną.

14



Skrzydło z 4-stron-
ną przylgą.

15



Zestaw
montażowy.

* Dotyczy drzwi bez przeszklecia



 Izolacyjność termiczna
Ud=0,98*

 Grubość skrzydła
 drzwiowego

 Klasa anty-
 włamaniowa RC2**

 Izolacyjność akustyczna
31dB*

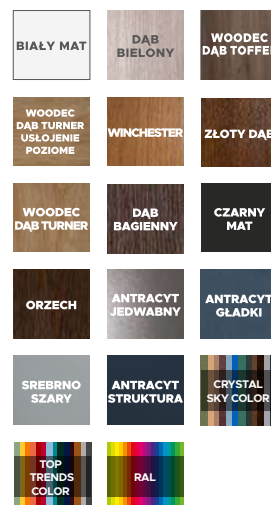
DEDYKOWANA PALETA

1 60 MM

Ciepła ościeżnica Termo z uszczelką (za dopłatą).

2

Skrzydło drzwiowe z uszczelką, wypełnione pianką poliuretanową oraz ramiakiem z drewna klejonego.

3

Trzy zawiasy 3D regulowane w trzech płaszczyznach.

4

Nasadki ozdobne na zawiasy.

5

Trzy zaczepy z regulowanym dociskiem.

6

Regulacja języka.

7



3 bolce antywyważeniowe.

8

Ryglowanie górne (hak).

9

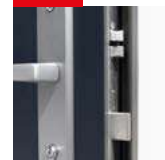
Zamek dodatkowy górny z wkładko-gałą (system jednego klucza).

10

Zasuwnica z zamkiem głównym i wkładką (system jednego klucza).

11

Klamka Prime, Tahoma, Manitoba lub Magnus.

12

Ryglowanie dolne (hak).

13

Szczotka doszczelniająca.

14

Próg ALU lub PVC z uszczelką.

15

Okapnik (drzwi otwierane do wewnątrz) [opcja].

16

Windstoper (uszczelnienie likwidujące ewentualne przedmuchy w części progowej).

17

Zestaw montażowy.

* Dotyczy drzwi bez przeszklenia

**Wg PN-EN 1627:2011. Dotyczy drzwi pełnych oraz z przeszkleniem (P4) z ramką INOX (wybrane modele) wyposażone w klamkę klasy C oraz wkładkę klasy C



Izolacyjność termiczna
Ud=1,2*



Grubość skrzydła
drzwiowego



Klasa anty-
włamaniowa RC2**



Europejski standard
zgodności CE



DEDYKOWANA PALETA

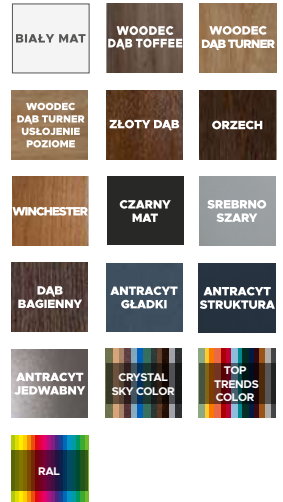

1 108/92 MM



Ościeżnica „9” lub „11” laminowana z uszczelką.

2



Skrzydło drzwiowe z uszczelką, wypełnione pianką poliuretanową oraz ramiakiem z drewna klejonego.

3



Trzy zawiasy 3D regulowane w trzech płaszczyznach.

4



Nasadki ozdobne na zawiasy.

5



Trzy zaczepy z regulowanym dociskiem.

6



Regulacja języka.

7



3 bolce antywyważeniowe.

8



Ryglowanie górne (hak).

9



Zamek dodatkowy górny z wkładko-gałką (system jednego klucza).

10



Zasuwnica z zamkiem głównym i wkładką (system jednego klucza).

11



Klamka Prime, Tahoma, Manitoba lub Magnus.

12



Ryglowanie dolne (hak).

13



Okapnik (drzwi otwierane do wewnątrz) [opcja].

14



Próg aluminiowy z uszczelką.

15

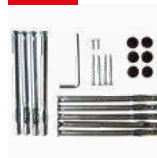

Zestaw montażowy.

* Dotyczy drzwi bez przeszklenia

**Wg PN-EN 1627:2011. Dotyczy drzwi pełnych oraz z przeszkleniem (P4) z ramką INOX (wybrane modele) wyposażone w klamkę klasy C oraz wkładkę klasy C



Izolacyjność termiczna
Ud=1,1*



Grubość skrzydła
drzwiowego



Klasa anty-
włamaniowa RC2**



Europejski standard
godności CE

DEDYKOWANA PALETA

| | | |
|--|-----------------------|----------------------|
| BIAŁY MAT | WOODEC DĄB TURNER | WINCHESTER |
| WOODEC DĄB TURNER USŁOJENIE POZIOME | ORZECH | DĄB BAGIENNY |
| ZŁOTY DĄB | ANTRACYT JEDWABNY | ANTRACYT GLADKI |
| SREBRNO SZARY | ANTRACYT STRUKTURA | WOODEC DĄB TOFFEE |
| CZARNY MAT | | |



Ościeżnica
aluminiowo-
kompozytowa
na bazie włókna
szklanego.



Skrzydło drzwiowe
z uszczelką, wypełnio-
ne pianką poliureta-
nową oraz ramiakiem
z drewna klejonego.

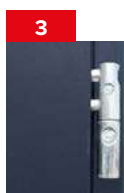

Trzy zawiasy 3D
regulowane w trzech
płaszczyznach.

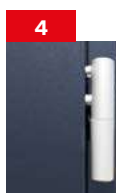

Nasadki ozdobne
na zawiasy.



Trzy zaczepy
z regulowanym
dociskiem.



Regulacja języka.



3 bolce
antywyważeniowe.



Rygłowanie górne
(hak).



Zamek dodatkowy
górny z wkładko-gałką
(system jednego
klucza).



Zasuwnica z zamkiem
głównym i wkładką
(system jednego
klucza).



Klamka Prime,
Tahoma, Manitoba
lub Magnus.



Rygłowanie dolne
(hak).



Okapnik (drzwi
otwierane do
wewnątrz) (opcja).



Próg aluminiowy
z uszczelką.

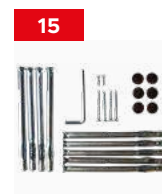

Zestaw montażowy.



Grubość skrzydła
drzwiowego



Izolacyjność akustyczna
43dB



Klasa przeciwpożarowa
EI30



Klasa antywłamaniowa
RC3



DEDYKOWANA PALETA

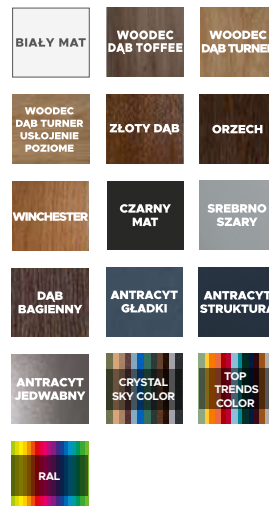

Ościeżnica stalowa „11” ze wzmocnieniem po stronie zamkowej.

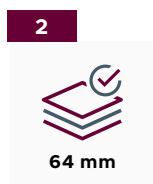

Skrzydło drzwiowe z uszczelką, wielowarstwowym wkładem oraz ramiakiem z drewna klejonego.



Trzy zawiasy 3D regulowane w trzech płaszczyznach.



Nasadki ozdobne na zawiasy.



Trzy zaczepy z regulowanym dociskiem.



Regulacja języka.



6 bolców antywyważeniowych.



Ryglowanie górne i dolne (hako-bolec).



Zamek dodatkowy górny z wkładko-gałką [system jednego klucza].



Zasuwnica z zamkiem głównym i wkładką [system jednego klucza].



Klamka Verdana [opcjonalnie Prime, Tahoma, Manitoba, Magnus].



Uszczelka samoopadająca [w opcji dymoszczelności].



Próg ALU z uszczelką.



Uszczelka pęczniąca [drzwi PPOŻ].

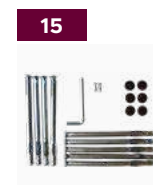

Zestaw montażowy.

* Dotyczy drzwi bez przeszklenia

**Wg PN-EN 1627:2011. Dotyczy drzwi pełnych oraz z przeszkleniem (P4) z ramką INOX (wybrane modele) wyposażone w klamkę klasy C oraz wkładkę klasy C



54 mm

Grubość skrzydła drzwiowego



Izolacyjność akustyczna
38dB



Klasa antywłamaniowa
RC2/RC3

DEDYKOWANA PALETA

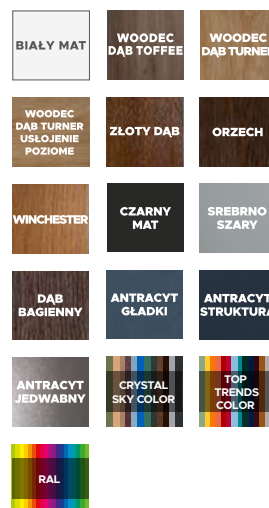

STANDARDOWE OŚCIEŻNICE



OPCJONALNE OŚCIEŻNICE



1



Ościeżnica kątowa.

2



Skrzydło drzwiowe z uszczelką, wielowarstwowym wkładem oraz ramiem z drewna klejonego.

3



Trzy zawiasy 3D regulowane w trzech płaszczyznach.

4



Nasadki ozdobne na zawiasy.

5



Trzy zaczepy z regulowanym dociskiem.

6



Regulacja języka.

7



6 bolców antywyważeniowe.

8



Ryglowanie górne i dolne (hako-bolec).

9



Zamek dodatkowy górny z wkładko-gałą (system jednego klucza).

10

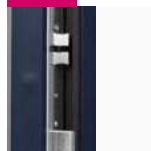

Zasuwnica z zamkiem głównym i wkładką (system jednego klucza).

11



Alaska do RC2, opcjonalnie Prestige klasa C i Magnus klasa C. Opcjonalnie klamka Verdana klasa C (z zabezpieczeniem) do RC3, (dostępna

12



Próg ALU z uszczelką.

13

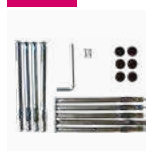

Zestaw montażowy.

RC2 RC3

STANDARD
OPCJA

LINIA ALU FIRELINE

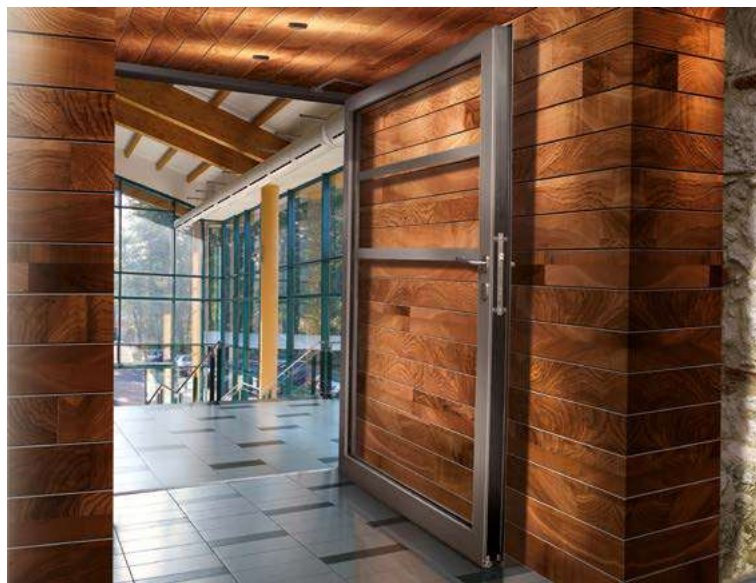

Możliwość malowania
w dowolnym kolorze
RAL



Możliwość
wykonania w kolorach
oklein drzwiowych



Odporność
ogniowa EI30,
EI60

ALU^{LINE}



Możliwość malowania
w dowolnym kolorze
RAL



Możliwość
wykonania w kolorach
oklein drzwiowych



Prosta polityka
cenowa

CHCESZ DOWIEDZIEĆ SIĘ WIĘCEJ?

SKONTAKTUJ SIĘ Z NAMI

ALU@WIKED.PL





37



Po więcej informacji zapraszamy
na naszą stronę internetową

**Stwórz swoje wymarzone drzwi za
pomocą naszego konfiguratora**



IRON

**DRZWI
ZEWNĘTRZNE
DO MIESZKAŃ**

IRON

DRZWI
ZEWNĘTRZNE
DO MIESZKAŃ

OCHRONA. KOMFORT UŻYTKOWANIA.

Iron to nowa linia bezpiecznych, solidnych i stylowych drzwi wejściowych do mieszkań. To drzwi o nowoczesnym designie, które możesz dopasować do swojego gustu i mieszkania, wybierając spośród różnorodnych modeli i kolorów. Linia Iron wykonana jest z trwałych i odpornych materiałów, które zapewniają ochronę i komfort użytkowania. W ofercie drzwi Iron znajdziesz szeroki wybór ościeżnic oraz możliwość nowoczesnego wykończenia portalem lub opaską.

Drzwi **IRON** występują w **6 opcjach ościeżnic**:

OŚCIEŻNICA
KĄTOWA

OŚCIEŻNICA
SYMERYCZNA

OŚCIEŻNICA
REGULOWANA
Z PORTELEM

OŚCIEŻNICA
WEWNĘTRZNA
Z PORTELEM

OŚCIEŻNICA
REGULOWANA
Z OPASKĄ

OŚCIEŻNICA
WEWNĘTRZNA
Z OPASKĄ

Drzwi **IRON** do wyboru mają **2 opcje antywłamaniowe**:



Klasa RC2



Klasa RC3

| | IRON | IRON | IRON | IRON |
|------------------------|-----------------------------|-----------------------------|-----------------------------|-----------------------------|
| | OŚCIEŻNICA KĄTOWA | OŚCIEŻNICA SYMETRYCZNA | REGULOWANA | WEWNĘTRZNA |
| Wskaźnik akustyczny Rw | 38 dB | 38 dB | 38 dB | 38 dB |
| Klasa antywłamaniowa | RC3/RC2 | RC3/RC2 | RC3/RC2 | RC3/RC2 |
| Dostępne rozmiary | 70*, 80N, 80, 90N, 90, 100* | 70*, 80N, 80, 90N, 90, 100* | 70*, 80N, 80, 90N, 90, 100* | 70*, 80N, 80, 90N, 90, 100* |
| Dostępne skróty** | do 10 cm (co 1 cm) | do 10 cm (co 1 cm) | do 10 cm (co 1 cm) | do 10 cm (co 1 cm) |

* Opcja za dopłatą (patrz: cennik drzwi Protect, s. 140).

** Opcja skrótów za dopłatą (patrz: cennik drzwi Protect, s. 140). Dla wzoru 35 dostępny jest skrót do 5 cm.

LINIA DRZWI ZEWNĘTRZNYCH DO MIESZKAŃ PROTECT

BEZPIECZNIE. CICHU. W TWOIM STYLU.

Cenisz sobie ciszę, komfort oraz dbasz o życie Twoje i bliskich? Wybierz linię bezpiecznych drzwi dedykowanych jako drzwi wejściowe do mieszkań. Doskonale sprawdzą się także jako drzwi wewnątrz domu - do garażu, kotłowni itp.

Drzwi PROTECT występują w **4 opcjach**:

| | | | | | |
|--|---------------------------|------------------------|--|--|-------------------------------------|
| | Akustyczne | Rw=43 dB | | Antywłamaniowe Akustyczne | Klasa RC3 Rw=43 dB |
| | Przeciwożarowe Akustyczne | Klasa EI30 Rw=43 dB | | Przeciwożarowe Antywłamaniowe Akustyczne | Klasa EI30 Klasa RC3 Rw=43 dB |

Drzwi Protect występują wyłącznie w zestawie ze **wzmocnioną ościeżnicą stalową "11"**. Oferują **kilkanaście kolorów** oklein w standardzie. Umożliwiają wybór wzorów **pełnych, pełnych z przetłoczeniami** oraz aplikacją **INOX/BLACK*** - daj się porwać wyobraźni i wybieraj spośród szerokiej gamy możliwości!

Drzwi Protect doskonale sprawdzą się także jako **drzwi inwestycyjne** - dzięki różnorodnym opcjom pozwalają na konfigurację dostosowaną do aktualnych przepisów prawnych. Wszystkie opcje linii Protect oferują możliwość personalizacji kolorystycznej **RAL lub TOP TRENDS COLOR** - za dopłatą zgodną z cennikiem na str. 138, 139. Dodatkowo, opcje Akustyczna oraz Akustyczna + Antywłamaniowa dają możliwość **samodzielnych skrótów do 5 cm** za dopłatą 110 zł netto.

| | PROTECT AKUSTYCZNE | PROTECT AKUSTYCZNE ANTYWŁAMANIOWE | PROTECT AKUSTYCZNE PRZECIWOŻAROWE | PROTECT AKUSTYCZNE ANTYWŁAMANIOWE PRZECIWOŻAROWE |
|-------------------------------|-------------------------------|--|--|--|
| Wskaźnik akustyczny Rw | 43 dB | 43 dB | 43 dB | 43 dB |
| Klasa PPOŻ | — | — | EI30 | EI30 |
| Klasa antywłamaniowa | — | RC3 | — | RC3 |
| Klasa dymoszczelności | — | — | Sm** | Sm*** |
| Dostępne rozmiary | 70**, 80N, 80, 90N, 90, 100** | 70**, 80N, 80, 90N, 90, 100** | 70**, 90, 100** | 70**, 90, 100** |
| Dostępne skróty**** | do 10 cm (co 1 cm) | do 10 cm (co 1 cm) | — | — |

* Możliwość wyboru aplikacji BLACK nie dotyczy drzwi Protect w opcji PPOŻ oraz wzorów 35, 32, 24, 23, 22, 20, 19.

** Opcja za dopłatą (patrz: cennik drzwi Protect, s. 137).

*** Opcja za dopłatą. Wariant dymoszczelności (Sm) niedostępny dla rozmiaru drzwi 100.

**** Opcja skrótów za dopłatą (patrz: cennik drzwi Protect, s. 138). Dla wzoru 35 dostępny jest skrót do 5 cm.

CO WYBRAĆ?

PORTAL CZY OPASKA?

Kiedy i jaki portal wybrać?

Decyzję o zakupie portalu należy podjąć **podczas zamawiania drzwi** - wynika to z konieczności zintegrowania dedykowanego adaptera z ościeżnicą. Portale można zamówić w wersji **symetrycznej** (ta sama szerokość boczna po obu stronach oraz dowolna na górze), **asymetrycznej** (dwie różne szerokości boczne oraz dowolna na górze) i portal **jednostronny dowolny** (boczny lub górny). Portal mocowany jest do muru przy pomocy **specjalistycznego kleju**, zapewniającego dodatkową stabilność konstrukcji. Istnieje możliwość zamówienia portalu z certyfikatem PPOŻ (poniższa tabela)

Na co zwrócić uwagę?

Portale dedykowane są wyłącznie do **drzwi linii Protect i Iron otwieranych do wewnątrz**. Minimalna szerokość ściany, na którą montowana jest ościeżnica do drzwi z portalem **wynosi 15 cm**. Wymagany jest montaż liczący ościeżnicę ze ścianą wewnętrzną. W przypadku zamówienia portalu oraz drzwi w różnych kolorach, adapter ościeznicy Protect zostanie wykonany **w kolorze ościeżnicy**. Dostępna głębokość portalu wynosi od 35 do 350 mm (liczone co 5 mm). Dostępne są wszystkie kolory z podstawowej palety.

Portale do **PROTECT** występują w **3 wariantach**:



Symetryczny



Asymetryczny



Jednostronny



| | DRZWI AKUSTYCZNE | DRZWI AKUSTYCZNE I ANTYWŁAMIANIOWE | DRZWI AKUSTYCZNE I PRZECIWPOŻAROWE | DRZWI AKUSTYCZNE, ANTYWŁAMIANIOWE I PRZECIWPOŻAROWE |
|---------------------------|------------------|------------------------------------|------------------------------------|---|
| PORTAL ZE STYROPIANEM | standard | standard | — | — |
| PORTAL NIEPALNY (Z WELNA) | za dopłatą 10% | za dopłatą 10% | standard | standard |

Dodatkowe elementy do **IRON**:

Portal



Opaska



Portale do **IRON** występują w **2 wariantach** :



Symetryczny



Asymetryczny



OPASKA



↔ 60mm

WIECEJ:
s.141

Dostępne palety w opasce

- NATURAL DECOR
- CRYSTAL SKY COLOR
- TOP TRENDS COLOR
- RAL

PORTAL



Dostępne palety w portalu

- NATURAL DECOR
- CRYSTAL SKY COLOR
- TOP TRENDS COLOR
- RAL

| Cennik | | Podane ceny netto za portale | | | | | | | | |
|--------------------------------|----------------------------|------------------------------|-----|-----|-----|-----|-----|-----|-----|-----|
| X1 Prawa strona portalu | | | | | | | | | | |
| | ↔ MM | 100 | 150 | 200 | 250 | 300 | 350 | 400 | 450 | 500 |
| CENA | STANDARD | 380 | 420 | 470 | 510 | 530 | 600 | 660 | 740 | 780 |
| | NIEPALNY TYLKO DLA PROTECT | 420 | 460 | 520 | 560 | 580 | 660 | 730 | 810 | 860 |
| X2 Lewa strona portalu | | | | | | | | | | |
| | ↔ MM | 100 | 150 | 200 | 250 | 300 | 350 | 400 | 450 | 500 |
| CENA | STANDARD | 380 | 420 | 470 | 510 | 530 | 600 | 660 | 740 | 780 |
| | NIEPALNY TYLKO DLA PROTECT | 420 | 460 | 520 | 560 | 580 | 660 | 730 | 810 | 860 |
| Y Góra portalu | | | | | | | | | | |
| | ↔ MM | 100 | 150 | 200 | 250 | 300 | 350 | 400 | 450 | 500 |
| CENA | STANDARD | 210 | 230 | 260 | 280 | 300 | 340 | 350 | 380 | 400 |
| | NIEPALNY TYLKO DLA PROTECT | 230 | 250 | 290 | 310 | 330 | 370 | 390 | 420 | 440 |

Portal **PROTECT**

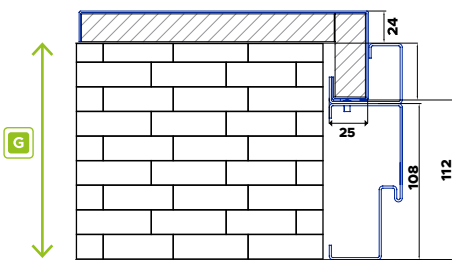

Opaska z ościeżnicą regulowaną **IRON**

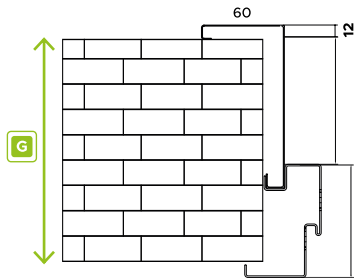

Portal z ościeżnicą regulowaną **IRON**

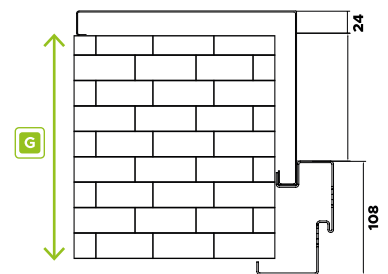

Opaska z ościeżnicą wewnętrzną **IRON**

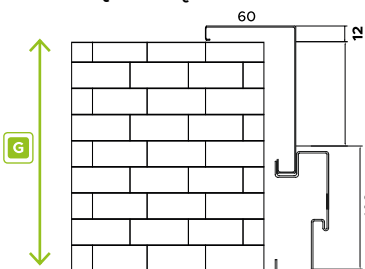

Portal z ościeżnicą wewnętrzną **IRON**

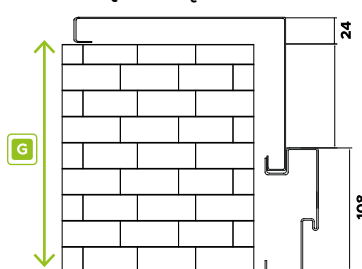

SPOSÓB LICZENIA

Należy zsumować lub wybrać **każdą z części** (lewą, prawą oraz górną), aby otrzymać całościową cenę za portal. Podane zostały ceny netto. Grubość portalu wynosi **24mm**. Aby prawidłowo podać głębokość portalu, należy zmierzyć grubość ściany (G). Standardem montażu przy ościeżnicach wewnętrznych Iron i Protect jest zlicowanie ościeżnicy z murem od strony wewnętrznej pomieszczenia. Całkowita szerokość złożenia jest sumą szerokości drzwi z ościeżnicą oraz szerokości prawej i lewej strony portalu **pomniejszoną o 50 mm** (po **25 mm** na stronę). Wysokość złożenia jest sumą wysokości drzwi z ościeżnicą oraz wysokości górnej strony portalu **pomniejszonej o 25 mm**.

Możliwość zamówienia drzwi z danej palety

Dostępne palety

 NATURAL DECOR
 CRYSTAL SKY COLOR
 TOP TRENDS COLOR
 RAL

WZÓR 49



WZÓR 45



WZÓR 44



WZÓR 44a



WZÓR 44b



WZÓR 44c



WZÓR 43



WZÓR 43a



WZÓR 43b



WZÓR 43c



Cennik

Podane ceny netto za kompletne drzwi

| Opcja drzwi | WZÓR 49 | WZÓR 45 | WZÓR 44 | WZÓR 44a | WZÓR 44b | WZÓR 44c | WZÓR 43 | WZÓR 43a | WZÓR 43b | WZÓR 43c |
|-----------------------------|---------|----------------|----------------|----------------|----------------|----------------|---------|----------|----------|----------|
| PROTECT Rw | 3219 | 3839A 4149B | 3839A 4149B | 3839A 4149B | 3839A 4149B | 3839A 4149B | 3219 | 3219 | 3219 | 3219 |
| PROTECT Rw + RC3 | 3449 | 4079A 4389B | 4079A 4389B | 4079A 4389B | 4079A 4389B | 4079A 4389B | 3449 | 3449 | 3449 | 3449 |
| PROTECT Rw + EI30* | 3689 | 4259A 4599B | 4259A 4599B | 4259A 4599B | 4259A 4599B | 4259A 4599B | 3689 | 3689 | 3689 | 3689 |
| PROTECT Rw+RC3+EI30* | 3889 | 4509A 4819B | 4509A 4819B | 4509A 4819B | 4509A 4819B | 4509A 4819B | 3889 | 3889 | 3889 | 3889 |
| IRON RC2 | 3000 | 3580A 3870B | 3580A 3870B | 3580A 3870B | 3580A 3870B | 3580A 3870B | 3000 | 3000 | 3000 | 3000 |
| IRON RC3 | 3220 | 3800A 4090B | 3800A 4090B | 3800A 4090B | 3800A 4090B | 3800A 4090B | 3220 | 3220 | 3220 | 3220 |

Dostępne palety

■ NATURAL DECOR ■ CRYSTAL SKY COLOR ■ TOP TRENDS COLOR ■ RAL

WZÓR 42



WZÓR 41



WZÓR 41a



WZÓR 41b



WZÓR 40



WZÓR 40a



WZÓR 39



WZÓR 38



WZÓR 37



WZÓR 36



Cennik

Podane ceny netto za kompletne drzwi

| Opcja drzwi | WZÓR 42 | WZÓR 41 | WZÓR 41a | WZÓR 41b | WZÓR 40 | WZÓR 40a | WZÓR 39 | WZÓR 38 | WZÓR 37 | WZÓR 36 |
|-----------------------------|---------|---------|----------|----------|---------|----------|---------|---------|---------|---------|
| PROTECT Rw | 3219 | 3709A | 3709A | 3709A | 3709A | 3709A | 3839A | 3709A | 3709A | 3709A |
| | | 4019B | 4019B | 4019B | 4019B | 4019B | 4149B | 4019B | 4019B | 4019B |
| PROTECT Rw + RC3 | 3449 | 3939A | 3939A | 3939A | 3939A | 3939A | 4079A | 3939A | 3939A | 3939A |
| | | 4249B | 4249B | 4249B | 4249B | 4249B | 4379B | 4249B | 4249B | 4249B |
| PROTECT Rw + EI30* | 3689 | 4159A | 4159A | 4159A | 4159A | 4159A | 4259A | 4159A | 4159A | 4159A |
| | | 4449B | 4449B | 4449B | 4449B | 4449B | 4599B | 4449B | 4449B | 4449B |
| PROTECT Rw+RC3+EI30* | 3889 | 4369A | 4369A | 4369A | 4369A | 4369A | 4509A | 4369A | 4369A | 4369A |
| | | 4689B | 4689B | 4689B | 4689B | 4689B | 4819B | 4689B | 4689B | 4689B |
| IRON RC2 | 3000 | 3460A | 3460A | 3460A | 3460A | 3460A | 3580A | 3460A | 3460A | 3460A |
| | | 3750B | 3750B | 3750B | 3750B | 3750B | 3870B | 3750B | 3750B | 3750B |
| IRON RC3 | 3220 | 3680A | 3680A | 3680A | 3680A | 3680A | 3800A | 3680A | 3680A | 3680A |
| | | 3970B | 3970B | 3970B | 3970B | 3970B | 4090B | 3970B | 3970B | 3970B |

A - Aplikacja INOX od strony zewnętrznej B - Obustronna aplikacja INOX * Drzwi Protect Przeciwożarowe oferują możliwość rozbudowy o pakiet dymoszczelności. Szczegóły podane w cenniku.
 † Rozmiar "100" podlega dopłacie zgodnej z cennikiem. ■ Możliwość zamówienia drzwi z danej palety

Dostępne palety

 NATURAL DECOR
 CRYSTAL SKY COLOR
 TOP TRENDS COLOR
 RAL

WZÓR 34



WZÓR 32



WZÓR 32a



WZÓR 32b



WZÓR 31



WZÓR 30



WZÓR 28



WZÓR 27



WZÓR 26



WZÓR 26c



Cennik

Podane ceny netto za kompletne drzwi

| Opcja drzwi | WZÓR 34 | WZÓR 32 | WZÓR 32a | WZÓR 32b | WZÓR 31 | WZÓR 30 | WZÓR 28 | WZÓR 27 | WZÓR 26 | WZÓR 26c |
|-----------------------------|---------|----------------|----------------|----------------|----------------|----------------|---------|---------|----------------|----------|
| PROTECT Rw | 3219 | 3709A 4019B | 3709A 4019B | 3709A 4019B | 3709A 4019B | 3709A 4019B | 3219 | 3219 | 3709A 4019B | 3219 |
| PROTECT Rw + RC3 | 3449 | 3939A 4249B | 3939A 4249B | 3939A 4249B | 3939A 4249B | 3939A 4249B | 3449 | 3449 | 3939A 4249B | 3449 |
| PROTECT Rw + EI30* | 3689 | 4159A 4449B | 4159A 4449B | 4159A 4449B | 4159A 4449B | 4159A 4449B | 3689 | 3689 | 4159A 4449B | 3689 |
| PROTECT Rw+RC3+EI30* | 3889 | 4369A 4689B | 4369A 4689B | 4369A 4689B | 4369A 4689B | 4369A 4689B | 3889 | 3889 | 4369A 4689B | 3889 |
| IRON RC2 | 3000 | 3460A 3750B | 3460A 3750B | 3460A 3750B | 3460A 3750B | 3460A 3750B | 3000 | 3000 | 3460A 3750B | 3000 |
| IRON RC3 | 3220 | 3680A 3970B | 3680A 3970B | 3680A 3970B | 3680A 3970B | 3680A 3970B | 3220 | 3220 | 3680A 3970B | 3220 |

Dostępne palety

■ NATURAL DECOR ■ CRYSTAL SKY COLOR ■ TOP TRENDS COLOR ■ RAL

WZÓR 26d



WZÓR 26e



WZÓR 26f



WZÓR 26g



WZÓR 26i



WZÓR 25



WZÓR 24



WZÓR 23



WZÓR 23a



WZÓR 22



Cennik Podane ceny netto za kompletne drzwi

| Opcja drzwi | WZÓR 26d | WZÓR 26e | WZÓR 26f | WZÓR 26g | WZÓR 26i | WZÓR 25 | WZÓR 24 | WZÓR 23 | WZÓR 23a | WZÓR 22 |
|--------------------------------|----------|----------|----------|----------|----------|---------|---------|---------|----------|---------|
| PROTECT Rw | 3219 | 3219 | 3219 | 3219 | 3219 | 3709A | 3709A | 3839A | 3839A | 3709A |
| | | | | | | 4019B | 4019B | 4149B | 4149B | 4019B |
| PROTECT Rw + RC3 | 3449 | 3449 | 3449 | 3449 | 3449 | 3939A | 3939A | 4079A | 4079A | 3939A |
| | | | | | | 4249B | 4249B | 4389B | 4389B | 4249B |
| PROTECT Rw + EI30* | 3689 | 3689 | 3689 | 3689 | 3689 | 4159A | 4159A | 4259A | 4259A | 4159A |
| | | | | | | 4449B | 4449B | 4599B | 4599B | 4449B |
| PROTECT Rw+RC3+EI30* | 3889 | 3889 | 3889 | 3889 | 3889 | 4369A | 4369A | 4509A | 4509A | 4369A |
| | | | | | | 4689B | 4689B | 4819B | 4819B | 4689B |
| IRON RC2 | 3000 | 3000 | 3000 | 3000 | 3000 | 3460A | 3460A | 3580A | 3580A | 3460A |
| | | | | | | 3750B | 3750B | 3870B | 3870B | 3750B |
| IRON RC3 | 3220 | 3220 | 3220 | 3220 | 3220 | 3680A | 3680A | 3800A | 3800A | 3680A |
| | | | | | | 3970B | 3970B | 4090B | 4090B | 3970B |

A - Aplikacja INOX od strony zewnętrznej B - Obustronna aplikacja INOX * Drzwi Protect Przeciwpożarowe oferują możliwość rozbudowy o pakiet dymoszczelności. Szczegóły podane w cenniku.
 † Rozmiar "100" podlega dopłacie zgodnej z cennikiem. ■ Możliwość zamówienia drzwi z danej palety

Dostępne palety

 NATURAL DECOR
 CRYSTAL SKY COLOR
 TOP TRENDS COLOR
 RAL

WZÓR 21



WZÓR 21a



WZÓR 14



WZÓR 13



WZÓR 12



WZÓR 9



WZÓR 8



WZÓR 6



WZÓR 5



WZÓR 3



Cennik

Podane ceny netto za kompletne drzwi

| Opcja drzwi | WZÓR 21 | WZÓR 21a | WZÓR 14 | WZÓR 13 | WZÓR 12 | WZÓR 9 | WZÓR 8 | WZÓR 6 | WZÓR 5 | WZÓR 3 |
|--------------------------------|---------|----------|---------|---------|---------|--------|--------|--------|--------|--------|
| PROTECT Rw | 3839A | 3839A | 3219 | 3219 | 3709A | 3219 | 3219 | 3219 | 3219 | 3219 |
| | 4149B | 4149B | | | 4019B | | | | | |
| PROTECT Rw + RC3 | 4079A | 4079A | 3449 | 3449 | 3939A | 3449 | 3449 | 3449 | 3449 | 3449 |
| | 4389B | 4389B | | | 4249B | | | | | |
| PROTECT Rw + EI30* | 4259A | 4259A | 3689 | 3689 | 4159A | 3689 | 3689 | 3689 | 3689 | 3689 |
| | 4599B | 4599B | | | 4449B | | | | | |
| PROTECT Rw+RC3+EI30* | 4509A | 4509A | 3889 | 3889 | 4369A | 3889 | 3889 | 3889 | 3889 | 3889 |
| | 4819B | 4819B | | | 4689B | | | | | |
| IRON RC2 | 3580A | 3580A | 3000 | 3000 | 3460A | 3000 | 3000 | 3000 | 3000 | 3000 |
| | 3870B | 3870B | | | 3750B | | | | | |
| IRON RC3 | 3800A | 3800A | 3220 | 3220 | 3680A | 3220 | 3220 | 3220 | 3220 | 3220 |
| | 4090B | 4090B | | | 3970B | | | | | |

Dostępne palety

- NATURAL DECOR
- CRYSTAL SKY COLOR
- TOP TRENDS COLOR
- RAL

WZÓR 1



WZÓR 1+LAMELE



WIECEJ:
s.138, 141



Cennik Podane ceny netto za kompletne drzwi

| Opcja drzwi Protect | WZÓR 1 | WZÓR 1 + LAMELE |
|--------------------------------|--------|-----------------|
| PROTECT Rw | 2859 | 3409 |
| PROTECT Rw + RC3 | 3209 | 3759 |
| PROTECT Rw + EI30* | 3379 | 3929 |
| PROTECT Rw+RC3+EI30* | 3489 | 4039 |
| IRON RC2 | 2670 | 3165 |
| IRON RC3 | 2890 | 3385 |

A - Aplikacja INOX od strony zewnętrznej B - Obustronna aplikacja INOX * Drzwi Protect Przeciwpożarowe oferują możliwość rozbudowy o pakiet dymoszczelności. Szczegóły podane w cenniku.
 † Rozmiar "100" podlega dopłacie zgodnej z cennikiem. Możliwość zamówienia drzwi z danej palety

NOWA KOLEKCJA ROYAL

Nasza nowa kolekcja ROYAL to drzwi, które przeniosą Cię do świata pełnego elegancji i tradycji. Zachwycają klasycznym designem i wyjątkowymi, ozdobnymi ramkami nadającymi niezwykły charakter Twojemu domowi.

Wśród kilkunastu wzorów znajdują się wersje z elementami szklanymi oraz drzwi pełne. Wszystkie modele doskonale prezentują się w obu wariantach.

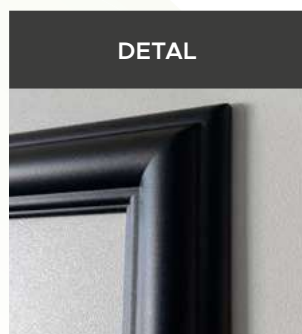

Proponujemy drzwi monokolorystyczne, gdzie skrzydło i ramki występują w identycznym, wybranym kolorze z naszej bogatej palety Crystal Sky Color, Top Trends Color, RAL lub wariant skrzydła w okleinie z palety Natural Decor dopełniony ramkami w kolorze głębokiej, matowej czerni.

WZÓR **RL1**



Przeszklenia

Niedostępne dla wybranego wzoru drzwi.

Dostępne palety

- NATURAL DECOR
- CRYSTAL SKY COLOR
- TOP TRENDS COLOR
- RAL

Dodatkowe informacje

- jeśli ramka jest jednostronna to od drugiej strony wzór jest pełny

WZÓR **RL2**



Dodatkowe informacje

- jeśli ramka jest jednostronna to od drugiej strony wzór jest pełny

WZÓR **RL2a**



WZÓR **RL2b**



Przeszklenia

- Standard (przezroczysta)
- Mleczna
- Frame (za dopłatą, s. 52)
- Double Frame (za dopłatą, s. 52)
- Meander (za dopłatą, s. 52)
- Milano (za dopłatą, s. 52)
- Empire (za dopłatą, s. 52)

Dostępne palety

- NATURAL DECOR
- CRYSTAL SKY COLOR
- TOP TRENDS COLOR
- RAL

| | | |
|----------|--------------------------------------|--------------------------|
| Pochwyty | ALFA 60 ² / 120 / 150 | ◁ 90° ▷ 45° ⁵ |
| | BETA 120 / 150 | ◁ 90° ▷ 45° ⁵ |
| | TORO 180 | ◁ 90° |
| | SLIM SPACE, DUO BLACK, STRIPE, SPACE | ◁ 90° |

Dostępne rozmiary (szerokość skrzydła)

90 100N¹ 100¹

| Cennik | | Podane ceny netto za kompletne drzwi | |
|--------------------|--------------|--------------------------------------|--|
| Typ drzwi | Ramka | RL1 | |
| Premium | Jednostronna | 4199 | |
| | Obustronna | 5599 | |
| Optimum | Jednostronna | 5129 | |
| | Obustronna | 6529 | |
| Termo Prestige Lux | Jednostronna | 6709 | |
| | Obustronna | 8109 | |
| Alu Hybrid | Jednostronna | 10 189 | |
| | Obustronna | 11 489 | |

TECHNOLOGIA ALU: dopłata +380 zł netto³

| | | |
|----------|--------------------------------------|--------------------------|
| Pochwyty | ALFA 60 ² / 120 / 150 | ◁ 90° ▷ 45° ⁵ |
| | BETA 120 / 150 | ◁ 90° ▷ 45° ⁵ |
| | TORO 180 | ◁ 90° |
| | SLIM SPACE, DUO BLACK, STRIPE, SPACE | ◁ 90° |

Dostępne rozmiary (szerokość skrzydła)

90 100N¹ 100¹

| Cennik | | Podane ceny netto za kompletne drzwi | | |
|--------------------|--------------|--------------------------------------|---------------|---------------|
| Typ drzwi | Ramka | RL2 | RL2a | RL2b |
| Premium | Jednostronna | 4 599 | - | - |
| | Obustronna | 6 399 | 8 219 | 7 129 |
| Optimum | Jednostronna | 5 529 | - | - |
| | Obustronna | 7 329 | 9 129 | 8 039 |
| Termo Prestige Lux | Jednostronna | 7 109 | - | - |
| | Obustronna | 8 909 | 10 679 | 9 589 |
| Alu Hybrid | Jednostronna | 10 559 | - | - |
| | Obustronna | 12 239 | 14 079 | 13 049 |

TECHNOLOGIA ALU: dopłata +380 zł netto³

¹ Dopłata zgodnie z cennikiem. Rozmiar niedostępny dla linii Termo Prestige Lux.

² Pochwyt ALFA 60 < 45° dostępny wyłącznie dla linii Termo Prestige Lux.

³ Technologia ALU stanowi opcjonalną możliwość wyprodukowania drzwi aluminiowych w danym wzorze drzwi klasycznych. Opcja możliwa wyłącznie dla drzwi z ościeżnicą Termo.

Możliwość zamówienia drzwi z danej palety

WZÓR **RL3**

Dodatkowe informacje

- jeśli ramka jest jednostronna to od drugiej strony wzór jest pełny

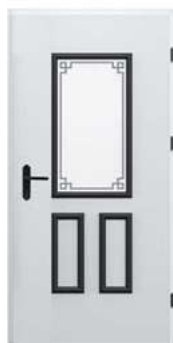
WZÓR **RL3a**WZÓR **RL3b**

Przeszklenia

- Standard (przezroczysta)
- Mleczna
- Frame (za dopłatą, s. 52)
- Double Frame (za dopłatą, s. 52)
- Meander (za dopłatą, s. 52)
- Milano (za dopłatą, s. 52)
- Empire (za dopłatą, s. 52)

Dostępne palety

- NATURAL DECOR
- CRYSTAL SKY COLOR
- TOP TRENDS COLOR
- RAL

WZÓR **RL4**

Dodatkowe informacje

- jeśli ramka jest jednostronna to od drugiej strony wzór jest pełny

WZÓR **RL4a**WZÓR **RL4b**

Przeszklenia

- Standard (przezroczysta)
- Mleczna
- Frame (za dopłatą, s. 52)
- Double Frame (za dopłatą, s. 52)
- Meander (za dopłatą, s. 52)
- Milano (za dopłatą, s. 52)
- Decor (za dopłatą, s. 52)
- Diamond (za dopłatą, s. 52)

Dostępne palety

- NATURAL DECOR
- CRYSTAL SKY COLOR
- TOP TRENDS COLOR
- RAL

| | | |
|----------|--------------------------------------|--------------------------|
| Pochwyty | ALFA 60 ² / 120 / 150 | ◁ 90° ▷ 45° ⁵ |
| | BETA 120 / 150 | ◁ 90° ▷ 45° ⁵ |
| | TORO 180 | ◁ 90° |
| | SLIM SPACE, DUO BLACK, STRIPE, SPACE | ◁ 90° |

Dostępne rozmiary (szerokość skrzydła)

90 100N¹ 100¹

Cennik

Podane ceny netto za kompletne drzwi

| Typ drzwi | Ramka | RL3 | RL3a | RL3b |
|--------------------|--------------|--------|--------|--------|
| Premium | Jednostronna | 4 599 | - | - |
| | Obustronna | 6 399 | 7 999 | 7 129 |
| Optimum | Jednostronna | 5 529 | - | - |
| | Obustronna | 7 329 | 8 909 | 8 039 |
| Termo Prestige Lux | Jednostronna | 7 109 | - | - |
| | Obustronna | 8 909 | 10 459 | 9 589 |
| Alu Hybrid | Jednostronna | 10 559 | - | - |
| | Obustronna | 12 239 | 13 879 | 13 049 |

TECHNOLOGIA ALU: dopłata +380 zł netto³

| | | |
|----------|--------------------------------------|--------------------------|
| Pochwyty | ALFA 60 ² / 120 / 150 | ◁ 90° ▷ 45° ⁵ |
| | BETA 120 / 150 | ◁ 90° ▷ 45° ⁵ |
| | TORO 180 | ◁ 90° |
| | SLIM SPACE, DUO BLACK, STRIPE, SPACE | ◁ 90° |

Dostępne rozmiary (szerokość skrzydła)

90 100N¹ 100¹

Cennik

Podane ceny netto za kompletne drzwi

| Typ drzwi | Ramka | RL4 | RL4a | RL4b |
|--------------------|--------------|--------|--------|--------|
| Premium | Jednostronna | 4 799 | - | - |
| | Obustronna | 6 799 | 8 689 | 8 019 |
| Optimum | Jednostronna | 5 729 | - | - |
| | Obustronna | 7 729 | 9 609 | 8 929 |
| Termo Prestige Lux | Jednostronna | 7 309 | - | - |
| | Obustronna | 9 309 | 11 159 | 10 489 |
| Alu Hybrid | Jednostronna | 10 749 | - | - |
| | Obustronna | 12 609 | 14 539 | 13 899 |

TECHNOLOGIA ALU: dopłata +380 zł netto³

¹ Dopłata zgodnie z cennikiem. Rozmiar niedostępny dla linii Termo Prestige Lux.

² Pochwyty ALFA 60 < 45° dostępny wyłącznie dla linii Termo Prestige Lux.

³ Technologia ALU stanowi opcjonalną możliwość wyprodukowania drzwi aluminiowych w danym wzorze drzwi klasycznych. Opcja możliwa wyłącznie dla drzwi z ościeżnicą Termo.

■ Możliwość zamówienia drzwi z danej palety

WZÓR **RL5**



Dodatkowe informacje

- jeśli ramka jest jednostronna to od drugiej strony wzór jest pełny

WZÓR **RL5a**



WZÓR **RL5b**



Przeszklenia

- Standard (przezroczysta)
- Mleczna
- Frame (za dopłatą, s. 52)
- Double Frame (za dopłatą, s. 52)
- Meander (za dopłatą, s. 52)
- Milano (za dopłatą, s. 52)
- Empire (za dopłatą, s. 52)

Dostępne palety

- NATURAL DECOR
- CRYSTAL SKY COLOR
- TOP TRENDS COLOR
- RAL

WZÓR **RL6**



Dodatkowe informacje

- jeśli ramka jest jednostronna to od drugiej strony wzór jest pełny

WZÓR **RL6a**



Przeszklenia

- Standard (przezroczysta)
- Mleczna
- Frame (za dopłatą, s. 52)
- Double Frame (za dopłatą, s. 52)
- Meander (za dopłatą, s. 52)
- Milano (za dopłatą, s. 52)
- Decor (za dopłatą, s. 52)
- Diamond (za dopłatą, s. 52)
- Empire (za dopłatą, s. 52)

Dostępne palety

- NATURAL DECOR
- CRYSTAL SKY COLOR
- TOP TRENDS COLOR
- RAL

| | | |
|----------|--------------------------------------|--------------------------|
| Pochwyty | ALFA 60 ² / 120 / 150 | ◁ 90° ▷ 45° ⁵ |
| | BETA 120 / 150 | ◁ 90° ▷ 45° ⁵ |
| | TORO 180 | ◁ 90° |
| | SLIM SPACE, DUO BLACK, STRIPE, SPACE | ◁ 90° |

Dostępne rozmiary (szerokość skrzydła)

90 100N¹ 100¹

Cennik Podane ceny netto za kompletne drzwi

| Typ drzwi | Ramka | RL5 | RL5a | RL5b |
|--------------------|--------------|--------|--------|--------|
| Premium | Jednostronna | 4 399 | - | - |
| | Obustronna | 6 259 | 7 599 | 6 929 |
| Optimum | Jednostronna | 5 329 | - | - |
| | Obustronna | 7 189 | 8 519 | 7 839 |
| Termo Prestige Lux | Jednostronna | 6 909 | - | - |
| | Obustronna | 8 779 | 10 069 | 9 399 |
| Alu Hybrid | Jednostronna | 10 369 | - | - |
| | Obustronna | 12 109 | 13 499 | 12 859 |

TECHNOLOGIA ALU: dopłata +380 zł netto³

| | | |
|----------|--------------------------------------|--------------------------|
| Pochwyty | ALFA 60 ² / 120 / 150 | ◁ 90° ▷ 45° ⁵ |
| | BETA 120 / 150 | ◁ 90° ▷ 45° ⁵ |
| | TORO 180 | ◁ 90° |
| | SLIM SPACE, DUO BLACK, STRIPE, SPACE | ◁ 90° |

Dostępne rozmiary (szerokość skrzydła)

90 100N¹ 100¹

Cennik Podane ceny netto za kompletne drzwi

| Typ drzwi | Ramka | RL6 | RL6a |
|--------------------|--------------|--------|--------|
| Premium | Jednostronna | 3 799 | - |
| | Obustronna | 4 799 | 5 579 |
| Optimum | Jednostronna | 4 729 | - |
| | Obustronna | 5 729 | 6 489 |
| Termo Prestige Lux | Jednostronna | 6 309 | - |
| | Obustronna | 7 309 | 8 049 |
| Alu Hybrid | Jednostronna | 9 809 | - |
| | Obustronna | 10 749 | 11 569 |

TECHNOLOGIA ALU: dopłata +380 zł netto³

¹ Dopłata zgodnie z cennikiem. Rozmiar niedostępny dla linii Termo Prestige Lux.

² Pochwyty ALFA 60 < 45° dostępne wyłącznie dla linii Termo Prestige Lux.

³ Technologia ALU stanowi opcjonalną możliwość wyprodukowania drzwi aluminiowych w danym wzorze drzwi klasycznych. Opcja możliwa wyłącznie dla drzwi z ościeżnicą Termo.

■ Możliwość zamówienia drzwi z danej palety

WZÓR **RL7****Dodatkowe informacje**

- jeśli ramka jest jednostronna to od drugiej strony wzór jest pełny

WZÓR **RL7a**WZÓR **RL7b****Przeszklenia**

- Standard (przezroczysta)
- Mleczna
- Frame (za dopłatą, s. 52)
- Double Frame (za dopłatą, s. 52)
- Meander (za dopłatą, s. 52)
- Milano (za dopłatą, s. 52)
- Empire (za dopłatą, s. 52)

Dostępne palety

- NATURAL DECOR
- CRYSTAL SKY COLOR
- TOP TRENDS COLOR
- RAL

| | | |
|----------|--------------------------------------|--------------------------|
| Pochwyty | ALFA 60 ² / 120 / 150 | ◁ 90° ▷ 45° ^s |
| | BETA 120 / 150 | ◁ 90° ▷ 45° ^s |
| | TORO 180 | ◁ 90° |
| | SLIM SPACE, DUO BLACK, STRIPE, SPACE | ◁ 90° |

Dostępne rozmiary (szerokość skrzydła)

90 100N¹ 100¹

Cennik

Podane ceny netto za kompletne drzwi

| Typ drzwi | Ramka | RL7 | RL7a | RL7b |
|--------------------|--------------|--------|--------|--------|
| Premium | Jednostronna | 4 599 | - | - |
| | Obustronna | 6 399 | 8 219 | 6 949 |
| Optimum | Jednostronna | 5 529 | - | - |
| | Obustronna | 7 329 | 9 129 | 7 869 |
| Termo Prestige Lux | Jednostronna | 7 109 | - | - |
| | Obustronna | 8 909 | 10 679 | 9 419 |
| Alu Hybrid | Jednostronna | 10 559 | - | - |
| | Obustronna | 12 239 | 14 079 | 12 879 |

TECHNOLOGIA ALU: dopłata +380 zł netto³

CENNIK PRZESZKLEŃ DEDYKOWANYCH DO KOLEKCJI ROYAL DO KONKRETNYCH WZÓRÓW

| Wzór | STANDARD | MLECZNA | FRAME | DOUBLE FRAME | MEANDER | DECOR | DIAMOND | MILANO | EMPIRE |
|------|-------------|-------------|-------|--------------|---------|-------|---------|--------|--------|
| RL2a | bez dopłaty | bez dopłaty | 1326 | 1326 | 1326 | - | - | 698 | 1326 |
| RL2b | bez dopłaty | bez dopłaty | 698 | 698 | 698 | - | - | 698 | 698 |
| RL3a | bez dopłaty | bez dopłaty | 1326 | 1326 | 1326 | - | - | 698 | 698 |
| RL3b | bez dopłaty | bez dopłaty | 698 | 698 | 698 | - | - | 698 | 698 |
| RL4a | bez dopłaty | bez dopłaty | 1116 | 1116 | 1116 | 698 | 698 | 698 | - |
| RL4b | bez dopłaty | bez dopłaty | 698 | 698 | 698 | 698 | 698 | 698 | - |
| RL5a | bez dopłaty | bez dopłaty | 1116 | 1116 | 1116 | - | - | 698 | 1116 |
| RL5b | bez dopłaty | bez dopłaty | 698 | 698 | 698 | - | - | 698 | 698 |
| RL6a | bez dopłaty | bez dopłaty | 418 | 418 | 418 | 418 | 418 | 418 | 418 |
| RL7a | bez dopłaty | bez dopłaty | 1151 | 1151 | 1151 | - | - | 1151 | 1151 |
| RL7b | bez dopłaty | bez dopłaty | 418 | 418 | 418 | - | - | 418 | 418 |



SPRAWDŹ JAK
WYGLĄDAJĄ PRZESZKLENIA
W DRZWIACH ROYAL

¹ Dopłata zgodnie z cennikiem. Rozmiar niedostępny dla linii Termo Prestige Lux.

² Pochwył ALFA 60 ◁ 45° dostępny wyłącznie dla linii Termo Prestige Lux.

³ Technologia ALU stanowi opcjonalną możliwość wyprodukowania drzwi aluminiowych w danym wzorze drzwi klasycznych. Opcja możliwa wyłącznie dla drzwi z ościeżnicą Termo.

■ Możliwość zamówienia drzwi z danej palety

NOWA KOLEKCJA

Soft LINE

Drzwi z kolekcji Soft Line to kwintesencja elegancji i subtelności. Nowoczesna i niezwykle spójna forma drzwi została osiągnięta dzięki wyeliminowaniu ramek przyszybowych otaczających przeszklenia.

Minimalistyczne modele z tej kolekcji oferujemy w malowanej wersji w jednym z kolorów z palet: Top Trends Color, Crystal Sky Color lub dostępnych kolorów RAL.

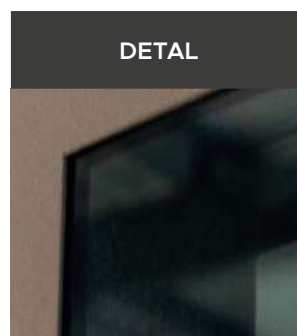
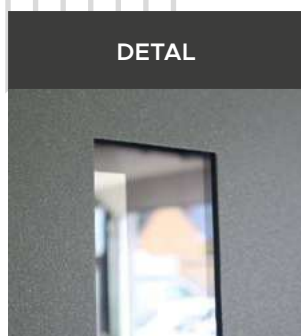

Bardzo szeroka paleta barw pozwala na idealne dopasowanie drzwi do indywidualnego stylu właścicieli domu.



WZÓR S1



WZÓR S2



Przeszklenia

- Standard (przezroczysta)
- Mleczna
- Reflex Brąz
- Black (za dopłatą, s.134)
- P4 (za dopłatą, s.133)
- Lustro Weneckie (za dopłatą, s.133)
- Reflex Grafit (za dopłatą, s.133)

Dostępne palety

- NATURAL DECOR
- CRYSTAL SKY COLOR
- TOP TRENDS COLOR
- RAL

WZÓR S3



WZÓR S4



Przeszklenia

- Standard (przezroczysta)
- Mleczna
- Reflex Brąz
- Black (za dopłatą, s.134)
- P4 (za dopłatą, s.133)
- Lustro Weneckie (za dopłatą, s.133)
- Reflex Grafit (za dopłatą, s.133)

Dostępne palety

- NATURAL DECOR
- CRYSTAL SKY COLOR
- TOP TRENDS COLOR
- RAL

Pochwyty

ALFA 60² / 120 / 150◁ 45³*

BETA 120 / 150

◁ 45³*

Dla wzoru S2 dostępne dodatkowo pochwyty Alfa i Beta w opcji ◁ 90°, pochwyty Toro 180° ◁ 90°, pochwyty Slim Space, Duo Black, pochwyty Stripe, Slim Space oraz Pocket

Dostępne rozmiary (szerokość skrzydła)

80N 80 90N 90 100N¹ 100¹

Opcjonalne dostępne wysokości

2110 - 2400* Przewyższenia co 1 cm.

*2080 - 2400 dla linii Premium Termo

Dostawki i skrzydła bierne

Niedostępne dla drzwi z serii SOFT LINE.

Cennik

Podane ceny netto za kompletne drzwi

| Typ drzwi | Przeszklenie | S1 | S2 |
|--------------------|--------------|--------|--------|
| Premium | ✓ | 5 669 | 5 669 |
| Optimum | ✓ | 6 349 | 6 349 |
| Termo Prestige Lux | ✓ | 7 859 | 7 859 |
| Alu Hybrid | ✓ | 12 709 | 12 709 |

Pochwyty

ALFA 60² / 120 / 150◁ 45³*

BETA 120 / 150

◁ 45³*

Dla wzoru S3 dostępne dodatkowo pochwyty Alfa i Beta w opcji ◁ 90°, pochwyty Toro 180° ◁ 90°, pochwyty Slim Space, Duo Black, pochwyty Stripe, Slim Space oraz Pocket

Dostępne rozmiary (szerokość skrzydła)

80N 80 90N 90 100N¹ 100¹

Opcjonalne dostępne wysokości

2110 - 2400* Przewyższenia co 1 cm.

*2080 - 2400 dla linii Premium Termo

Dostawki i skrzydła bierne

Niedostępne dla drzwi z serii SOFT LINE.

Cennik

Podane ceny netto za kompletne drzwi

| Typ drzwi | Przeszklenie | S3 | S4 |
|--------------------|--------------|--------|--------|
| Premium | ✓ | 5 669 | 5 669 |
| Optimum | ✓ | 6 349 | 6 349 |
| Termo Prestige Lux | ✓ | 7 859 | 7 859 |
| Alu Hybrid | ✓ | 12 709 | 12 709 |

* Dopłata zgodnie z cennikiem. Rozmiar niedostępny dla linii Termo Prestige Lux.

* Pochwyty ALFA 60 ◁ 45° dostępny wyłącznie dla linii Termo Prestige Lux.

* Pochwyty ◁ 45° niedostępny dla linii Alu Hybrid

■ Możliwość zamówienia drzwi z danej palety

WZÓR **S5**



WZÓR **S6**



Przeszklenia

- Standard (przezroczysta)
- Mleczna
- Reflex Brąz
- Black (za dopłatą, s.134)
- P4 (za dopłatą, s.133)
- Lustro Weneckie (za dopłatą, s.133)
- Reflex Grafit (za dopłatą, s.133)

Dostępne palety

- NATURAL DECOR
- CRYSTAL SKY COLOR
- TOP TRENDS COLOR
- RAL

WZÓR **S7**



Przeszklenia

- Standard (przezroczysta)
- Mleczna
- Reflex Brąz
- P4 (za dopłatą, s.133)
- Lustro Weneckie (za dopłatą, s.133)
- Reflex Grafit (za dopłatą, s.133)

Dostępne palety

- NATURAL DECOR
- CRYSTAL SKY COLOR
- TOP TRENDS COLOR
- RAL

| | | |
|----------|--|--------------------------|
| Pochwyty | ALFA 60 ² / 120 / 150 | ◁ 90° ▷ 45° ³ |
| | BETA 120 / 150 | ◁ 90° ▷ 45° ³ |
| | TORO, SLIM SPACE, DUO BLACK, STRIPE, SPACE, POCKET | ◁ 90° |

Dostępne rozmiary (szerokość skrzydła)

80N 80 90N 90 100N¹ 100¹

Opcjonalne dostępne wysokości

2110 - 2400* Przewyższenia co 1 cm.

*2080 - 2400 dla linii Premium Termo

Dostawki i skrzydła bierne

Niedostępne dla drzwi z serii SOFT LINE.

Cennik Podane ceny netto za kompletne drzwi

| Typ drzwi | Przeszklenie | S5 | S6 |
|--------------------|--------------|--------|--------|
| Premium | ✓ | 5 669 | 5 669 |
| Optimum | ✓ | 6 349 | 6 349 |
| Termo Prestige Lux | ✓ | 7 859 | 7 859 |
| Alu Hybrid | ✓ | 12 709 | 12 709 |

| | | |
|----------|--|--------------------------|
| Pochwyty | ALFA 60 ² / 120 / 150 | ◁ 90° ▷ 45° ³ |
| | BETA 120 / 150 | ◁ 90° ▷ 45° ³ |
| | TORO, SLIM SPACE, DUO BLACK, STRIPE, SPACE, POCKET | ◁ 90° |

Dostępne rozmiary (szerokość skrzydła)

80N 80 90N 90 100N¹ 100¹

Opcjonalne dostępne wysokości

2110 - 2400* Przewyższenia co 1 cm.

*2080 - 2400 dla linii Premium Termo

Dostawki i skrzydła bierne

Niedostępne dla drzwi z serii SOFT LINE.

Cennik Podane ceny netto za kompletne drzwi

| Typ drzwi | Przeszklenie | S7 |
|--------------------|--------------|--------|
| Premium | ✓ | 6 189 |
| Optimum | ✓ | 6 809 |
| Termo Prestige Lux | ✓ | 8 259 |
| Alu Hybrid | ✓ | 13 369 |

¹ Dopłata zgodnie z cennikiem. Rozmiar niedostępny dla linii Termo Prestige Lux.

² Pochwył ALFA 60 < 45° dostępny wyłącznie dla linii Termo Prestige Lux.

³ Pochwył < 45° niedostępny dla linii Alu Hybrid Możliwość zamówienia drzwi z danej palety

GLASS DESIGN

NOWY WYMIAR SZKŁA

Drzwi zewnętrzne z kolekcji GLASS DESIGN to najnowsza propozycja designu, w którym przeszklenie od strony zewnętrznej oraz ramki od strony wewnętrznej zlicowane są ze skrzydłem dając unikatowy efekt.

Zastosowana nowa technologia tłoczenia w kolekcji Glass Design umożliwia mocowanie szyby stanowiącej jedną płaszczyznę ze skrzydłem.

WIDOK OD ZEWNĄTRZ



WIDOK OD WEWNĄTRZ



DETAL OD ZEWNĄTRZ



DETAL OD WEWNĄTRZ



PRZESZKLENIE BLACK



PRZESZKLENIE LUSTRO WENECKIE



W przeszkleeniu zostały zastosowane czarne kropki, które skutecznie regulują różnicę temperatury, eliminując ryzyko przegrzania szyby i jej potencjalnych uszkodzeń.

Przeszklenia stosowane w kolekcji drzwi Glass Design posiadają bardzo mocny poziom odbicia.

Wzór **GD01a**



Przeszklenia

- Glass Black
- Glass Lustro Weneckie
- P4 (za dopłatą, s.133)

Dostępne palety

- NATURAL DECOR
- CRYSTAL SKY COLOR
- TOP TRENDS COLOR
- RAL

Dostępne ramki*

- BLACK³
- INOX

* od wewnętrznej strony drzwi

| GD01a i GD01c | Pochwyty | Wariant | Skłony |
|---------------|----------|--------------------------------------|--------------------------|
| | | ALFA 60 ² / 120 / 150 | ◁ 90° ▷ 45° ⁴ |
| | | BETA 120 / 150 | ◁ 90° ▷ 45° ⁴ |
| | | TORO 180 | ◁ 90° |
| | | SLIM SPACE, DUO BLACK, STRIPE, SPACE | ◁ 90° |
| GD01b | Pochwyty | Wariant | Skłony |
| | | ALFA 60 ² / 120 | ◁ 45° ⁴ |
| | | BETA 120 | ◁ 45° ⁴ |
| | | ALFA 150 | ◁ 45° ⁴ |
| | | BETA 150 | ◁ 45° ⁴ |

Dostępne rozmiary (szerokość skrzydła)

- 80N
- 80
- 90N
- 90
- 100N¹
- 100¹

Opcjonalne dostępne wysokości

- 2110 - 2400
- Przewyższenia co 1 cm.

Drzwi występują w opcji standardowej wysokości oraz opcjonalnie (za dopłatą) w wymiarach powyżej.

Dostawki i skrzydła bierne

Niedostępne dla drzwi z kolekcji Glass Design.

Dodatkowe informacje

Szerokość elementów ozdobnych jest pogłówna i może się różnić w zależności od linii drzwi oraz szerokości skrzydła.

Cennik Podane ceny netto za kompletne drzwi

| Typ drzwi | Przeszklenie | GD01A | GD01B | GD01C |
|--------------------|--------------|--------|--------|--------|
| Premium | ✓ | 4 509 | 4 509 | 4 509 |
| Optimum | ✓ | 5 339 | 5 339 | 5 339 |
| Termo Prestige Lux | ✓ | 6 979 | 6 979 | 6 979 |
| Alu Hybrid | ✓ | 11 429 | 11 429 | 11 429 |

Wzór **GD01b**



Wzór **GD01c**



¹ Dopłata zgodnie z cennikiem. Rozmiar niedostępny dla linii Termo Prestige Lux.

² Pochwyty ALFA 60 < 45° dostępne wyłącznie dla linii Termo Prestige Lux.

³ Ramki Black bez dopłaty.

⁴ Pochwyty < 45° niedostępny dla linii Alu Hybrid



Możliwość zamówienia drzwi z danej palety

Wzór **GD02a**

Przeszklenia

- Glass Black
- Glass Lustro Weneckie
- P4 (za dopłatą, s.133)

Dostępne palety

- NATURAL DECOR
- CRYSTAL SKY COLOR
- TOP TRENDS COLOR
- RAL

Dostępne ramki*

BLACK³

INOX

* od wewnętrznej strony drzwi

Wzór **GD02b**

Przeszklenia

- Glass Black
- Glass Lustro Weneckie
- P4 (za dopłatą, s.133)

Dostępne palety

- NATURAL DECOR
- CRYSTAL SKY COLOR
- TOP TRENDS COLOR
- RAL

Dostępne ramki*

BLACK³

INOX

* od wewnętrznej strony drzwi

| | | | |
|-------|----------|--------------------------------------|--------------------------|
| GD02a | Pochwyty | ALFA 60 ² / 120 / 150 | ◁ 90° ▷ 45° ⁴ |
| | | BETA 120 / 150 | ◁ 90° ▷ 45° ⁴ |
| | | TORO 180 | ◁ 90° |
| | | SLIM SPACE, DUO BLACK, STRIPE, SPACE | ◁ 90° |

| | | | |
|-------|----------|----------------------------|--------------------|
| GD02b | Pochwyty | ALFA 60 ² / 120 | ◁ 45° ⁴ |
| | | BETA 120 | ◁ 45° ⁴ |
| | | ALFA 150 | ◁ 45° ⁴ |
| | | BETA 150 | ◁ 45° ⁴ |

Dostępne rozmiary (szerokość skrzydła)

80N 80 90N 90 100N¹ 100¹

Opcjonalne dostępne wysokości

2110 - 2400 Przewyższenia co 1 cm.

Drzwi występują w opcji standardowej wysokości oraz opcjonalnie (za dopłatą) w wymiarach powyżej.

Dostawki i skrzydła bierne

Niedostępne dla drzwi z kolekcji Glass Design.

Dodatkowe informacje

Szerokość elementów ozdobnych jest pogładowa i może się różnić w zależności od linii drzwi oraz szerokości skrzydła.

Cennik

Podane ceny netto za kompletne drzwi

| Typ drzwi | Przeszklenie | GD02A | GD02B |
|--------------------|--------------|--------|--------|
| Premium | ✓ | 4 509 | 4 509 |
| Optimum | ✓ | 5 339 | 5 339 |
| Termo Prestige Lux | ✓ | 6 979 | 6 979 |
| Alu Hybrid | ✓ | 11 429 | 11 429 |

¹ Dopłata zgodnie z cennikiem. Rozmiar niedostępny dla linii Termo Prestige Lux.² Pochwył ALFA 60 < 45° dostępny wyłącznie dla linii Termo Prestige Lux.³ Ramki Black bez dopłaty.⁴ Pochwył < 45° niedostępny dla linii Alu Hybrid Możliwość zamówienia drzwi z danej palety

Wzór **GD03a**



Przeszklenia

- Glass Black
- Glass Lustro Weneckie
- P4 (za dopłatą, s.133)

Dostępne palety

- NATURAL DECOR
- CRYSTAL SKY COLOR
- TOP TRENDS COLOR
- RAL

Dostępne ramki*

BLACK³ INOX

* od wewnętrznej strony drzwi

| | | | |
|------|----------|--------------------------------------|--------------------------|
| GD03 | Pochwyty | ALFA 60 ² / 120 | ◁ 45° ⁴ |
| | | BETA 120 | ◁ 45° ⁴ |
| | | ALFA 150 | ◁ 45° ⁴ |
| | | BETA 150 | ◁ 45° ⁴ |
| GD04 | Pochwyty | ALFA 60 ² / 120 / 150 | ◁ 90° ◁ 45° ⁴ |
| | | BETA 120 / 150 | ◁ 90° ◁ 45° ⁴ |
| | | TORO 180 | ◁ 90° |
| | | SLIM SPACE, DUO BLACK, STRIPE, SPACE | ◁ 90° |

Dostępne rozmiary (szerokość skrzydła)

80 90N 90 100N¹ 100¹

Dla wzoru GD03a opcjonalne dostępne wysokości

2110 - 2400 Przewyższenia co 1 cm.

Drzwi występują w opcji standardowej wysokości oraz opcjonalnie (za dopłatą) w wymiarach powyżej.

Dostawki i skrzydła bierne

Niedostępne dla drzwi z kolekcji Glass Design.

Dodatkowe informacje

Szerokość elementów ozdobnych jest pogładowa i może się różnić w zależności od linii drzwi oraz szerokości skrzydła.

Cennik Podane ceny netto za kompletne drzwi

| Typ drzwi | Przeszklenie | GD03A | GD04 |
|--------------------|--------------|--------|-------|
| Premium | ✓ | 5 529 | 5 029 |
| Optimum | ✓ | 6 039 | 5 859 |
| Termo Prestige Lux | ✓ | 7 709 | 7 499 |
| Alu Hybrid | ✓ | 12 639 | — |

Wzór **GD04**



Przeszklenia

- Glass Black
- Glass Lustro Weneckie
- P4 (za dopłatą, s.133)

Dostępne palety

- NATURAL DECOR
- CRYSTAL SKY COLOR
- TOP TRENDS COLOR
- RAL

Dostępne ramki*

BLACK³ INOX

* od wewnętrznej strony drzwi

Dodatkowe informacje

- drzwi otwierane do wewnątrz, posiadają krótszą aplikację
- skróty oraz podwyższenie możliwe poprzez kontrakt

¹ Dopłata zgodnie z cennikiem. Rozmiar niedostępny dla linii Termo Prestige Lux.

² Pochwyty ALFA 60 ◁ 45° dostępny wyłącznie dla linii Termo Prestige Lux.

³ Ramki Black bez dopłaty.

⁴ Pochwyty ◁ 45° niedostępny dla linii Alu Hybrid ■ Możliwość zamówienia drzwi z danej palety

GLASSLOFT

Drzwi zewnętrzne z kolekcji Glass Loft zachwycają taflami szkła aplikowanego bezpośrednio na skrzydło drzwiowe. Pod szklaną, czarną aplikacją Lacobel znajduje się pakiet szibowy umożliwiający przepuszczanie światła.

To piękne, czarne wzornictwo. Dzięki przeszkleńom posiadającym mocny poziom odbicia zobaczysz więcej.

WIDOK OD ZEWNĄTRZ



WIDOK OD WEWNĄTRZ



DETAL OD ZEWNĄTRZ



DETAL OD WEWNĄTRZ

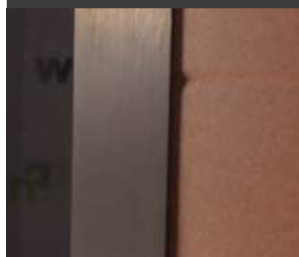

PRZESZKLENIE BLACK



PRZESZKLENIE LUSTRO WENECKIE



Przeszklenie od strony zewnętrznej w kolekcji Glass Loft jest naklejone na drzwi

W przeszkleńiu zostały zastosowane czarne kropki, które skutecznie regulują różnicę temperatury, eliminując ryzyko przegrzania szyby i jej potencjalnych uszkodzeń.

Wzór GL01



Przeszklenia

- Glass Black
- Glass Lustro Weneckie
- P4 (za dopłatą, s.133)

Dostępne palety

- NATURAL DECOR
- CRYSTAL SKY COLOR
- TOP TRENDS COLOR
- RAL

Dostępne ramki*

BLACK³

INOX

* od wewnętrznej strony drzwi

Dodatkowe informacje

- drzwi otwierane do wewnątrz, posiadają krótszą aplikację

| | | |
|----------|--|--------------------------|
| Pochwyty | ALFA 60 ² / 120 / 150 | ◁ 90° ▷ 45° ⁵ |
| | BETA 120 / 150 | ◁ 90° ▷ 45° ⁵ |
| | SLIM POCKET | |
| | TORO 180 | ◁ 90° |
| | SLIM SPACE, DUO BLACK, STRIPE, SPACE, POCKET | ◁ 90° |

Dostępne rozmiary (szerokość skrzydła)

80N 80 90N 90 100N¹ 100¹

Dostawki i skrzydła bierne

| | | |
|------------|-------|-------|
| DEDYKOWANE | PEŁNA | P9 |
| OPCJONALNE | P8 | X5 X8 |

Cennik

Podane ceny netto za kompletne drzwi

| Typ drzwi | Przeszklenie | GL01 |
|--------------------|--------------|--------|
| Premium | ✓ | 4 349 |
| Optimum | ✓ | 5 189 |
| Termo Prestige Lux | ✓ | 6 799 |
| Alu Hybrid | ✓ | 11 139 |

TECHNOLOGIA ALU: dopłata +380 zł netto⁴

Wzór GL01a



Przeszklenia

- Glass Black
- Glass Lustro Weneckie
- P4 (za dopłatą, s.133)

Dostępne palety

- NATURAL DECOR
- CRYSTAL SKY COLOR
- TOP TRENDS COLOR
- RAL

Dostępne ramki*

BLACK³

INOX

* od wewnętrznej strony drzwi

Dodatkowe informacje

- drzwi otwierane do wewnątrz, posiadają krótszą aplikację

| | | |
|----------|----------------------------|--------------------|
| Pochwyty | ALFA 60 ² / 120 | ◁ 45° ⁵ |
| | BETA 120 | ◁ 45° ⁵ |
| | ALFA 150 | ◁ 45° ⁵ |
| | BETA 150 | ◁ 45° ⁵ |

Dostępne rozmiary (szerokość skrzydła)

80N 80 90N 90 100N¹ 100¹

Dostawki i skrzydła bierne

| | | |
|------------|-------|-------|
| DEDYKOWANE | PEŁNA | P9 |
| OPCJONALNE | P8 | X5 X8 |

Cennik

Podane ceny netto za kompletne drzwi

| Typ drzwi | Przeszklenie | GL01a |
|--------------------|--------------|--------|
| Premium | ✓ | 4 349 |
| Optimum | ✓ | 5 189 |
| Termo Prestige Lux | ✓ | 6 799 |
| Alu Hybrid | ✓ | 11 139 |

TECHNOLOGIA ALU: dopłata +380 zł netto⁴¹ Dopłata zgodnie z cennikiem. Rozmiar niedostępny dla linii Termo Prestige Lux.² Pochwył ALFA 60 < 45° dostępny wyłącznie dla linii Termo Prestige Lux.³ Ramki Black bez dopłaty.⁴ Pochwył < 45° niedostępny dla linii Alu Hybrid Możliwość zamówienia drzwi z danej palety

Wzór **GL02**

Dodatkowe informacje

- drzwi otwierane do wewnątrz, posiadają krótszą aplikację

Wzór **GL02a**

Przeszklenia

- Glass Black
- Glass Lustro Weneckie
- P4 (za dopłatą, s.133)

Dostępne palety

- NATURAL DECOR
- CRYSTAL SKY COLOR
- TOP TRENDS COLOR
- RAL

Dostępne ramki*

BLACK³ INOX

* od wewnętrznej strony drzwi

Wzór **GL02b**

Dodatkowe informacje

- drzwi otwierane do wewnątrz, posiadają krótszą aplikację

Wzór **GL02c**

Przeszklenia

- Glass Black
- Glass Lustro Weneckie
- P4 (za dopłatą, s.133)

Dostępne palety

- NATURAL DECOR
- CRYSTAL SKY COLOR
- TOP TRENDS COLOR
- RAL

Dostępne ramki*

BLACK³ INOX

* od wewnętrznej strony drzwi

| | | |
|----------|----------------------|--------------------|
| Pochwyty | ALFA 60° / 120 / 150 | ◁ 45° ⁵ |
| | BETA 120 / 150 | ◁ 45° ⁵ |

Dla wzoru GL02 dostępne dodatkowo pochwyty Alfa i Beta w opcji ◁ 90°, pochwyty Toro 180° ◁ 90°, pochwyty Slim Space, Space, Stripe, Duo Black, Pocket oraz pochwyty Slim Pocket.

Dostępne rozmiary (szerokość skrzydła)

80N 80 90N 90 100N¹ 100¹

Dostawki i skrzydła bierne

| | | |
|------------|-------|-------|
| DEDYKOWANE | PEŁNA | P9 |
| OPCJONALNE | P8 | X5 X8 |

Cennik

Podane ceny netto za kompletne drzwi

| Typ drzwi | Przeszklenie | GL02 | GL02a |
|--------------------|--------------|--------|--------|
| Premium | ✓ | 4 469 | 4 469 |
| Optimum | ✓ | 5 309 | 5 309 |
| Termo Prestige Lux | ✓ | 6 909 | 6 909 |
| Alu Hybrid | ✓ | 11 329 | 11 329 |

TECHNOLOGIA ALU: dopłata +380 zł netto⁴

| | | |
|----------|----------------------|--------------------|
| Pochwyty | ALFA 60° / 120 / 150 | ◁ 45° ⁵ |
| | BETA 120 / 150 | ◁ 45° ⁵ |

Dla wzoru GL02 dostępne dodatkowo pochwyty Alfa i Beta w opcji ◁ 90°, pochwyty Toro 180° ◁ 90°, pochwyty Slim Space, Space, Stripe, Duo Black, Pocket oraz pochwyty Slim Pocket.

Dostępne rozmiary (szerokość skrzydła)

80N 80 90N 90 100N¹ 100¹

Dostawki i skrzydła bierne

| | | |
|------------|-------|-------|
| DEDYKOWANE | PEŁNA | P9 |
| OPCJONALNE | P8 | X5 X8 |

Cennik

Podane ceny netto za kompletne drzwi

| Typ drzwi | Przeszklenie | GL02b | GL02c |
|--------------------|--------------|--------|--------|
| Premium | ✓ | 4 469 | 4 469 |
| Optimum | ✓ | 5 309 | 5 309 |
| Termo Prestige Lux | ✓ | 6 909 | 6 909 |
| Alu Hybrid | ✓ | 11 329 | 11 329 |

TECHNOLOGIA ALU: dopłata +380 zł netto⁴

¹ Dopłata zgodnie z cennikiem. Rozmiar niedostępny dla linii Termo Prestige Lux.

² Pochwyty ALFA 60 ◁ 45° dostępny wyłącznie dla linii Termo Prestige Lux.

³ Ramki Black bez dopłaty.

⁴ Pochwyty ◁ 45° niedostępny dla linii Alu Hybrid ■ Możliwość zamówienia drzwi z danej palety

Wzór **GL03**Wzór **GL03a****Przeszklenia**

- Glass Black
- Glass Lustro Weneckie
- P4 (za dopłatą, s.133)

Dostępne palety

- NATURAL DECOR
- CRYSTAL SKY COLOR
- TOP TRENDS COLOR
- RAL

Dostępne ramki*
 BLACK³
 INOX

* od wewnętrznej strony drzwi

Wzór **GL03b**Wzór **GL03c****Przeszklenia**

- Glass Black
- Glass Lustro Weneckie
- P4 (za dopłatą, s.133)

Dostępne palety

- NATURAL DECOR
- CRYSTAL SKY COLOR
- TOP TRENDS COLOR
- RAL

Dostępne ramki*
 BLACK³
 INOX

* od wewnętrznej strony drzwi

Pochwyty

ALFA 60² / 120 / 150◁ 45°⁵

BETA 120 / 150

◁ 45°⁵

Dla wzoru GL03 dostępne dodatkowo pochwyty Alfa i Beta w opcji ◁ 90°, pochwyty Toro 180° ◁ 90°, pochwyty Slim Space, Space, Stripe, Duo Black, Pocket oraz pochwyty Slim Pocket.

Dostępne rozmiary (szerokość skrzydła)
 80N
 80
 90N
 90
 100N¹
 100¹
Dostawki i skrzydła bierne
 DEDYKOWANE
 PEŁNA
 P10

 OPCJONALNE
 P5
 X2
 X9
Cennik

Podane ceny netto za kompletne drzwi

| Typ drzwi | Przeszklenie | GL03 | GL03a |
|--------------------|--------------|--------|--------|
| Premium | ✓ | 4 469 | 4 469 |
| Optimum | ✓ | 5 309 | 5 309 |
| Termo Prestige Lux | ✓ | 6 909 | 6 909 |
| Alu Hybrid | ✓ | 11 329 | 11 329 |

TECHNOLOGIA ALU: dopłata +380 zł netto⁴

Pochwyty

ALFA 60² / 120 / 150◁ 45°⁵

BETA 120 / 150

◁ 45°⁵

Dla wzoru GL03b dostępne dodatkowo pochwyty Alfa i Beta w opcji ◁ 90°, pochwyty Toro 180° ◁ 90°, pochwyty Slim Space, Space, Stripe, Duo Black, Pocket oraz pochwyty Slim Pocket.

Dostępne rozmiary (szerokość skrzydła)
 80N
 80
 90N
 90
 100N¹
 100¹
Dostawki i skrzydła bierne
 DEDYKOWANE
 PEŁNA
 P10

 OPCJONALNE
 P5
 X2
 X9
Cennik

Podane ceny netto za kompletne drzwi

| Typ drzwi | Przeszklenie | GL03b | GL03c |
|--------------------|--------------|--------|--------|
| Premium | ✓ | 4 469 | 4 469 |
| Optimum | ✓ | 5 309 | 5 309 |
| Termo Prestige Lux | ✓ | 6 909 | 6 909 |
| Alu Hybrid | ✓ | 11 329 | 11 329 |

TECHNOLOGIA ALU: dopłata +380 zł netto⁴¹ Dopłata zgodnie z cennikiem. Rozmiar niedostępny dla linii Termo Prestige Lux.² Pochwyty ALFA 60 ◁ 45° dostępny wyłącznie dla linii Termo Prestige Lux.³ Ramki Black bez dopłaty.⁴ Pochwyty ◁ 45° niedostępny dla linii Alu Hybrid Możliwość zamówienia drzwi z danej palety

GLASSFRONT

Drzwi zewnętrzne z kolekcji Glass Front zachwycają taflami szkła aplikowanego bezpośrednio na skrzydło drzwiowe.

Drzwi te nie zawierają pakietu szybowego, dzięki czemu można zachować maksymalną prywatność i świetne parametry termiczne, zachowując przy tym zachwycający wygląd kolekcji Glass.

WIDOK OD ZEWNĄTRZ



WIDOK OD WEWNĄTRZ



DWUSTRONNA APLIKACJA LACOBEL-
-OPCJONALNIE ZA DOPŁATĄ

DETAL

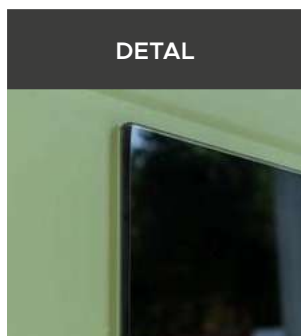

APLIKACJA LACOBEL



APLIKACJA LACOBEL



Aplikacja w kolekcji Glass Front jest naklejane na drzwi

Lacobel to barwiona na czarno tafla szkła o wysokim połysku, aplikowana bezpośrednio na skrzydło drzwiowe.

Wzór GF01



Wzór GF01a



Aplikacja

■ Black Lacobel

Dostępne palety

- NATURAL DECOR
- CRYSTAL SKY COLOR
- TOP TRENDS COLOR
- RAL

Dodatkowe informacje

- drzwi otwierane do wewnątrz, posiadają krótszą aplikację

Wzór GF02



Wzór GF02a



Aplikacja

■ Black Lacobel

Dostępne palety

- NATURAL DECOR
- CRYSTAL SKY COLOR
- TOP TRENDS COLOR
- RAL

Dodatkowe informacje

- drzwi otwierane do wewnątrz, posiadają krótszą aplikację

| | | |
|----------|----------------------------------|--------------------|
| Pochwyty | ALFA 60 ² / 120 / 150 | ∠ 45° ⁵ |
| | BETA 120 / 150 | ∠ 45° ⁵ |

Dla wzoru GF01 dostępne dodatkowo pochwyty Alfa i Beta w opcji ∠ 90°, pochwyty Toro 180° ∠ 90°, pochwyty Slim Space, Space, Stripe, Duo Black, Pocket oraz pochwyty wpuszczane Slim Pocket.

Dostępne rozmiary (szerokość skrzydła)

80N 80 90N 90 100N¹ 100¹

Dostawki i skrzydła bierne

DEDYKOWANE PEŁNA X8
OPCJONALNE P8 X5 P9

Cennik

Podane ceny netto za kompletne drzwi

| Typ drzwi | Aplikacja | GF01 | GF01a |
|--------------------|-------------|--------|--------|
| Premium | Zewnątrz | 3 479 | 3 479 |
| | Obustronnie | 3 789 | 3 789 |
| Optimum | Zewnątrz | 4 319 | 4 319 |
| | Obustronnie | 4 639 | 4 639 |
| Termo Prestige Lux | Zewnątrz | 6 209 | 6 209 |
| | Obustronnie | 6 539 | 6 539 |
| Alu Hybrid | Zewnątrz | 9 989 | 9 989 |
| | Obustronnie | 10 519 | 10 519 |

TECHNOLOGIA ALU: dopłata +380 zł netto⁴

| | | |
|----------|----------------------------------|--------------------|
| Pochwyty | ALFA 60 ² / 120 / 150 | ∠ 45° ⁵ |
| | BETA 120 / 150 | ∠ 45° ⁵ |

Dla wzoru GF02 dostępne dodatkowo pochwyty Alfa i Beta w opcji ∠ 90°, pochwyty Toro 180° ∠ 90°, pochwyty Slim Space, Space, Stripe, Duo Black, Pocket oraz pochwyty wpuszczane Slim Pocket.

Dostępne rozmiary (szerokość skrzydła)

80N 80 90N 90 100N¹ 100¹

Dostawki i skrzydła bierne

DEDYKOWANE PEŁNA X8
OPCJONALNE P8 X5 P9

Cennik

Podane ceny netto za kompletne drzwi

| Typ drzwi | Aplikacja | GF02 | GF02a |
|--------------------|-------------|--------|--------|
| Premium | Zewnątrz | 3 599 | 3 599 |
| | Obustronnie | 3 919 | 3 919 |
| Optimum | Zewnątrz | 4 429 | 4 429 |
| | Obustronnie | 4 759 | 4 759 |
| Termo Prestige Lux | Zewnątrz | 6 329 | 6 329 |
| | Obustronnie | 6 649 | 6 649 |
| Alu Hybrid | Zewnątrz | 10 179 | 10 179 |
| | Obustronnie | 10 689 | 10 689 |

TECHNOLOGIA ALU: dopłata +380 zł netto⁴

¹ Dopłata zgodnie z cennikiem. Rozmiar niedostępny dla linii Termo Prestige Lux.

² Pochwyty ALFA 60 ∠ 45° dostępny wyłącznie dla linii Termo Prestige Lux.

³ Ramki Black bez dopłaty.

⁴ Pochwyty ∠ 45° niedostępny dla linii Alu Hybrid

■ Możliwość zamówienia drzwi z danej palety

Wzór **GF02b**Wzór **GF02c**

Aplikacja

■ Black Lacobel

Dostępne palety

- NATURAL DECOR
- CRYSTAL SKY COLOR
- TOP TRENDS COLOR
- RAL

Dodatkowe informacje

- drzwi otwierane do wewnątrz, posiadają krótszą aplikację

Wzór **GF03**Wzór **GF03a**

Aplikacja

■ Black Lacobel

Dostępne palety

- NATURAL DECOR
- CRYSTAL SKY COLOR
- TOP TRENDS COLOR
- RAL

| | | |
|----------|----------------------------------|--------|
| Pochwyty | ALFA 60 ² / 120 / 150 | ◁ 45°* |
| | BETA 120 / 150 | ◁ 45°* |

Dla wzoru GF02b dostępne dodatkowo pochwyty Alfa i Beta w opcji ◁ 90°, pochwyt Toro 180" ◁ 90°, pochwyty Slim Space, Space, Stripe, Duo Black, Pocket oraz pochwyty wpuszczane Slim Pocket.

Dostępne rozmiary (szerokość skrzydła)

80N 80 90N 90 100N¹ 100¹

Dostawki i skrzydła bierne

DEDYKOWANE PEŁNA X9

OPCJONALNE P8 P9 X5

Cennik

Podane ceny netto za kompletne drzwi

| Typ drzwi | Aplikacja | GF02b | GF02c |
|--------------------|-------------|--------|--------|
| Premium | Zewnątrz | 3 599 | 3 599 |
| | Obustronnie | 3 919 | 3 919 |
| Optimum | Zewnątrz | 4 429 | 4 429 |
| | Obustronnie | 4 759 | 4 759 |
| Termo Prestige Lux | Zewnątrz | 6 329 | 6 329 |
| | Obustronnie | 6 649 | 6 649 |
| Alu Hybrid | Zewnątrz | 10 179 | 10 179 |
| | Obustronnie | 10 689 | 10 689 |

TECHNOLOGIA ALU: dopłata +380 zł netto⁴

| | | |
|----------|----------------------------------|--------|
| Pochwyty | ALFA 60 ² / 120 / 150 | ◁ 45°* |
| | BETA 120 / 150 | ◁ 45°* |

Dla wzoru GF03 dostępne dodatkowo pochwyty Alfa i Beta w opcji ◁ 90°, pochwyt Toro 180" ◁ 90°, pochwyty Slim Space, Space, Stripe, Duo Black oraz pochwyty wpuszczane Slim Pocket.

Dostępne rozmiary (szerokość skrzydła)

80N 80 90N 90 100N¹ 100¹

Dostawki i skrzydła bierne

DEDYKOWANE PEŁNA X9

OPCJONALNE P5 P10 X2

Cennik

Podane ceny netto za kompletne drzwi

| Typ drzwi | Aplikacja | GF03 | GF03a |
|--------------------|-------------|--------|--------|
| Premium | Zewnątrz | 3 599 | 3 599 |
| | Obustronnie | 3 919 | 3 919 |
| Optimum | Zewnątrz | 4 429 | 4 429 |
| | Obustronnie | 4 759 | 4 759 |
| Termo Prestige Lux | Zewnątrz | 6 329 | 6 329 |
| | Obustronnie | 6 649 | 6 649 |
| Alu Hybrid | Zewnątrz | 10 179 | 10 179 |
| | Obustronnie | 10 689 | 10 689 |

TECHNOLOGIA ALU: dopłata +380 zł netto⁴

¹ Dopłata zgodnie z cennikiem. Rozmiar niedostępny dla linii Termo Prestige Lux.

² Pochwyty ALFA 60 ◁ 45° dostępny wyłącznie dla linii Termo Prestige Lux.

³ Ramki Black bez dopłaty.

⁴ Pochwyty ◁ 45° niedostępny dla linii Alu Hybrid

■ Możliwość zamówienia drzwi z danej palety

Wzór **GF03b**

Aplikacja

■ Black Lacobel

Dostępne palety

- NATURAL DECOR
- CRYSTAL SKY COLOR
- TOP TRENDS COLOR
- RAL

| | | |
|----------|---|--------------------------|
| Pochwyty | ALFA 60 ² / 120 / 150 | ◁ 90° ▷ 45° ⁵ |
| | BETA 120 / 150 | ◁ 90° ▷ 45° ⁵ |
| | TORO 180 | ◁ 90° |
| | SLIM SPACE, DUO BLACK, STRIPE, SPACE, POCKET, SLIM POCKET | ◁ 90° |

Dostępne rozmiary (szerokość skrzydła)

80N 80 90N 90 100N¹ 100¹

Dostawki i skrzydła bierne

DEDYKOWANE PEŁNA X9
OPCJONALNE P5 P10 X2

Cennik

Podane ceny netto za kompletne drzwi

| Typ drzwi | Aplikacja | GF03b |
|-----------------------|-------------|--------|
| GF Premium | Zewnątrz | 3 599 |
| | Obustronnie | 3 919 |
| GF Optimum | Zewnątrz | 4 429 |
| | Obustronnie | 4 759 |
| GF Termo Prestige Lux | Zewnątrz | 6 329 |
| | Obustronnie | 6 649 |
| GF Alu Hybrid | Zewnątrz | 10 179 |
| | Obustronnie | 10 689 |

TECHNOLOGIA **ALU**: dopłata +380 zł netto⁴

Wzór **GF03c**

Aplikacja

■ Black Lacobel

Dostępne palety

- NATURAL DECOR
- CRYSTAL SKY COLOR
- TOP TRENDS COLOR
- RAL

| | | |
|----------|----------------------------------|--------------------|
| Pochwyty | ALFA 60 ² / 120 / 150 | ◁ 45° ⁵ |
| | BETA 120 / 150 | ◁ 45° ⁵ |

Dostępne rozmiary (szerokość skrzydła)

80N 80 90N 90 100N¹ 100¹

Dostawki i skrzydła bierne

DEDYKOWANE PEŁNA X9
OPCJONALNE P5 P10 X2

Cennik

Podane ceny netto za kompletne drzwi

| Typ drzwi | Aplikacja | GF03c |
|-----------------------|-------------|--------|
| GF Premium | Zewnątrz | 3 599 |
| | Obustronnie | 3 919 |
| GF Optimum | Zewnątrz | 4 429 |
| | Obustronnie | 4 759 |
| GF Termo Prestige Lux | Zewnątrz | 6 329 |
| | Obustronnie | 6 649 |
| GF Alu Hybrid | Zewnątrz | 10 179 |
| | Obustronnie | 10 689 |

TECHNOLOGIA **ALU**: dopłata +380 zł netto⁴

¹ Dopłata zgodnie z cennikiem. Rozmiar niedostępny dla linii Termo Prestige Lux.

² Pochwył ALFA 60 < 45° dostępny wyłącznie dla linii Termo Prestige Lux.

³ Ramki Black bez dopłaty.

⁴ Pochwył < 45° niedostępny dla linii Alu Hybrid ■ Możliwość zamówienia drzwi z danej palety

Wzór **GF04**

Aplikacja

■ Black Lacobel

Dostępne palety

- NATURAL DECOR
- CRYSTAL SKY COLOR
- TOP TRENDS COLOR
- RAL

Dodatkowe informacje

- drzwi otwierane do wewnątrz, posiadają krótszą aplikację

| | | |
|----------|--------------------------------------|--------------------------|
| Pochwyty | ALFA 60 ² / 120 / 150 | ◁ 90° ▷ 45 ^{1*} |
| | BETA 120 / 150 | ◁ 90° ▷ 45 ^{1*} |
| | SLIM POCKET 45 / 180 | |
| | TORO 180 | ◁ 90° |
| | SLIM SPACE, DUO BLACK, STRIPE, SPACE | ◁ 90° |

Dostępne rozmiary (szerokość skrzydła)

80N 80 90N 90 100N¹ 100¹

Dostawki i skrzydła bierne

DEDYKOWANE

PEŁNA

OPCJONALNE

P5

X2

P8

X5

Cennik

Podane ceny netto za kompletne drzwi

| Typ drzwi | Aplikacja | GF04 |
|--------------------|-------------|-------|
| Premium | Zewnątrz | 3 899 |
| | Obustronnie | 4 219 |
| Optimum | Zewnątrz | 4 729 |
| | Obustronnie | 5 039 |
| Termo Prestige Lux | Zewnątrz | 6 619 |
| | Obustronnie | 6 939 |
| Alu Hybrid | Zewnątrz | — |
| | Obustronnie | — |

Wzór **GF05**

Aplikacja

■ Black Lacobel

Dostępne palety

- NATURAL DECOR
- CRYSTAL SKY COLOR
- TOP TRENDS COLOR
- RAL

| | | |
|----------|---------------------------------------|--------------------------|
| Pochwyty | ALFA 60 ² / 120 / 150 | ◁ 90° ▷ 45 ^{1*} |
| | BETA 120 / 150 | ◁ 90° ▷ 45 ^{1*} |
| | TORO 180 | ◁ 90° |
| | SLIM SPACE, DUO BLACK, STRIPE, SPACE, | ◁ 90° |

Dostępne rozmiary (szerokość skrzydła)

80N 80 90N 90 100N¹ 100¹

Dostawki i skrzydła bierne

DEDYKOWANE

PEŁNA

OPCJONALNE

P5

X2

P8

X5

Cennik

Podane ceny netto za kompletne drzwi

| Typ drzwi | Aplikacja | GF05 |
|--------------------|-------------|--------|
| Premium | Zewnątrz | 3 599 |
| | Obustronnie | 3 919 |
| Optimum | Zewnątrz | 4 429 |
| | Obustronnie | 4 759 |
| Termo Prestige Lux | Zewnątrz | 6 329 |
| | Obustronnie | 6 649 |
| Alu Hybrid | Zewnątrz | 10 179 |
| | Obustronnie | 10 689 |

¹ Dopłata zgodnie z cennikiem. Rozmiar niedostępny dla linii Termo Prestige Lux.

² Pochwył ALFA 60 < 45° dostępny wyłącznie dla linii Termo Prestige Lux.

³ Ramki Black bez dopłaty.

*Pochwył < 45° niedostępny dla linii Alu Hybrid

■ Możliwość zamówienia drzwi z danej palety

Wzór GF06



Aplikacja

■ Black Lacobel

Dostępne palety

- NATURAL DECOR
- CRYSTAL SKY COLOR
- TOP TRENDS COLOR
- RAL

Dodatkowe informacje

- brak możliwości podwyższenia

Wzór GF07



Aplikacja

■ Black Lacobel

Dostępne palety

- NATURAL DECOR
- CRYSTAL SKY COLOR
- TOP TRENDS COLOR
- RAL

Dodatkowe informacje

- brak możliwości podwyższenia

| | | |
|----------|------------------------|--------------------------|
| Pochwyty | ALFA 120 / 150 | ◁ 90° ▷ 45° ⁵ |
| | BETA 120 / 150 | ◁ 90° ▷ 45° ⁵ |
| | SLIM POCKET DEDYKOWANY | |
| | TORO 180 | ◁ 90° |

Dostępne rozmiary (szerokość skrzydła)

80N 80 90N 90 100N¹ 100¹

Dostawki i skrzydła bierne

DEDYKOWANE PEŁNA
OPCJONALNE P5 X2 P8 X5

Cennik

Podane ceny netto za kompletne drzwi

| Typ drzwi | Aplikacja | GF06 |
|--------------------|-------------|-------|
| Premium | Zewnątrz | — |
| | Obustronnie | — |
| Optimum | Zewnątrz | — |
| | Obustronnie | — |
| Termo Prestige Lux | Zewnątrz | 6 329 |
| | Obustronnie | — |
| Alu Hybrid | Zewnątrz | — |
| | Obustronnie | — |

| | | |
|----------|-------------------------------------|-------|
| Pochwyty | ALFA 150, BETA 150 MONTAŻ UKOŚNY | ◁ 90° |
|----------|-------------------------------------|-------|

Dostępne rozmiary (szerokość skrzydła)

80N 80 90N 90 100N¹ 100¹

Dostawki i skrzydła bierne

DEDYKOWANE PEŁNA
OPCJONALNE P5 X2 P8 X5

Cennik

Podane ceny netto za kompletne drzwi

| Typ drzwi | Aplikacja | GF07 |
|--------------------|-------------|-------|
| Premium | Zewnątrz | 3 599 |
| | Obustronnie | 3 919 |
| Optimum | Zewnątrz | 4 429 |
| | Obustronnie | 4 759 |
| Termo Prestige Lux | Zewnątrz | 6 329 |
| | Obustronnie | 6 649 |
| Alu Hybrid | Zewnątrz | — |
| | Obustronnie | — |

¹ Dopłata zgodnie z cennikiem. Rozmiar niedostępny dla linii Termo Prestige Lux.

² Pochwyty ALFA 60 ▷ 45° dostępny wyłącznie dla linii Termo Prestige Lux.

³ Ramki Black bez dopłaty.

⁴ Technologia ALU stanowi opcjonalną możliwość wyprodukowania drzwi aluminiowych w danym wzorze. Opcja możliwa wyłącznie dla drzwi z ościeżnicą Termo.

⁵ Pochwyty ▷ 45° niedostępny dla linii Alu Hybrid

■ Możliwość zamówienia drzwi z danej palety

FutureINOX

DRZWI ALUMINIOWE

FUTURE INOX to kolekcja drzwi inspirowana przyszłością.

Delikatna ramka ozdobna subtelnie zlicowana ze skrzydłem oraz możliwość połączenia dwóch kolorów oddzielonych od siebie, stanowią wyjątkową propozycję.

Rozwiązanie w takim wykończeniu było dotychczas niedostępne dla tego segmentu drzwi.



Dzięki zastosowaniu najnowszej technologii ramki ozdobne oraz przeszklenia łączą się z płaszczem skrzydła, dając optycznie wrażenie wyrefinowanej i spójnej konstrukcji. Umieszczenie doskonale spasowanego przeszklenia w skrzydle drzwiowym idealnie współgra z całą ideą tej kolekcji, dodatkowo potęgując niepowtarzalny wygląd drzwi **Future INOX!**

Perfekcyjnie przygotowane, delikatnie podkreślające wzór drzwi ramki ozdobne nadają drzwiom kolekcji **Future INOX** niebagatelnego charakteru.

NOWOŚĆ

Część wzorów FUTURE INOX można malować na kolory z palet Crystal Sky Color, Top Trends Color i wybrane kolory RAL.

Ważne!

Szerokość elementów ozdobnych jest pogładowa i może się różnić w zależności od linii drzwi oraz szerokości skrzydła.

DETAL



DETAL



PRZESZKLENIE



PRZESZKLENIE



Płaszcz oraz elementy ozdobne drzwi z kolekcji Future INOX wykonane są w całości z aluminium. Dzięki temu drzwi są wyjątkowo trwałe oraz mają bardzo dobre zabezpieczenia przed wpływem czynników atmosferycznych

Wzór **FI01a**



Wzór **FI01b**



Przeszklenia

Niedostępne dla wybranego wzoru drzwi.

Dostępne palety

- NATURAL DECOR
- CRYSTAL SKY COLOR
- TOP TRENDS COLOR
- RAL

Dostępne ramki BLACK³ INOX

Dodatkowe informacje

- drzwi podlegają skrótom do 10 cm

Wzór **FI01c**



Wzór **FI01d**



| FI01b | Pochwyty | Model | Skłonność |
|---------------------|----------|--------------------------------------|--------------------------|
| | | ALFA 60 ² / 120 / 150 | ◁ 45° ⁵ |
| | | BETA 120/150 | ◁ 45° ⁵ |
| FI01a, FI01c, FI01d | Pochwyty | ALFA 60 ² / 120 / 150 | ◁ 90° ◁ 45° ⁵ |
| | | BETA 120 / 150 | ◁ 90° ◁ 45° ⁵ |
| | | SLIM POCKET 45 / 180 | |
| | | TORO 180 | ◁ 90° |
| | | DUO BLACK, STRIPE, SLIM SPACE, SPACE | ◁ 90° |

Dostępne rozmiary (szerokość skrzydła)

- 80N
- 80
- 90N
- 90
- 100N¹
- 100¹

Opcjonalne dostępne wysokości

2110 - 2400* Przewyższenia co 1 cm.

*2080 - 2400 dla linii Premium Termo

Dostawki i skrzydła bierne

Niedostępne dla drzwi z serii Future INOX.

Cennik Podane ceny netto za kompletne drzwi

| Typ drzwi | Przeszklenie | FI01A | FI01B | FI01C | FI01D |
|-----------------------|--------------|---------|---------|---------|---------|
| Premium | — | 5 079* | 5 229* | 5 229* | 5 229* |
| | — | 5 399** | 5 539** | 5 539** | 5 539** |
| Optimum | — | 5 759* | 5 919* | 5 919* | 5 919* |
| | — | 6 069** | 6 219** | 6 219** | 6 219** |
| Termo Prestige Lux | — | 7 329* | 7 569* | 7 569* | 7 569* |
| | — | 7 719** | 7 839** | 7 839** | 7 839** |
| Alu Hybrid | — | — | — | — | — |
| | — | — | — | — | — |

* Dotyczy drzwi z jednym kolorem okleiny (obustronnie).
 ** Dotyczy drzwi z dwoma różnymi kolorami okleiny (obustronnie).

¹ Dopłata zgodnie z cennikiem. Rozmiar niedostępny dla linii Termo Prestige Lux. ² Pochwyty ALFA 60 ◁ 45° dostępny wyłącznie dla linii Termo Prestige Lux. ³ Ramki Black bez dopłaty.
⁴ Pochwyty ◁ 45° niedostępny dla linii Alu Hybrid Możliwość zamówienia drzwi z danej palety

Wzór **FI02a**

Przeszklenia

Niedostępne dla wybranego wzoru drzwi.

Dostępne palety

- NATURAL DECOR
- CRYSTAL SKY COLOR
- TOP TRENDS COLOR
- RAL

Dostępne ramki

BLACK³

INOX

Dodatkowe informacje

- drzwi podlegają skrótom do 10 cm

Wzór **FI02b**

Przeszklenia

Niedostępne dla wybranego wzoru drzwi.

Dostępne palety

- NATURAL DECOR
- CRYSTAL SKY COLOR
- TOP TRENDS COLOR
- RAL

Dostępne ramki

BLACK³

INOX

| | | |
|----------|--------------------------------------|--------------------------|
| Pochwyty | ALFA 60 ² / 120 / 150 | ◁ 90° ▷ 45° ⁵ |
| | BETA 120 / 150 | ◁ 90° ▷ 45° ⁵ |
| | SLIM POCKET 45 / 180 | |
| | TORO 180 | ◁ 90° |
| | DUO BLACK, STRIPE, SPACE, SLIM SPACE | ◁ 90° |

Dostępne rozmiary (szerokość skrzydła)

80N 80 90N 90 100N¹ 100¹

Opcjonalne dostępne wysokości

2110 - 2400* Przewyższenia co 1 cm.

*2080 - 2400 dla linii Premium Termo

Dostawki i skrzydła bierne

Niedostępne dla drzwi z serii Future INOX.

Cennik

Podane ceny netto za kompletne drzwi

| Typ drzwi | Przeszklenie | FI02A | FI02B |
|--------------------|--------------|---------|---------|
| Premium | — | 5 539* | 5 539* |
| | — | 5 879** | 5 879** |
| Optimum | — | 6 219* | 6 219* |
| | — | 6 479** | 6 479** |
| Termo Prestige Lux | — | 7 779* | 7 779* |
| | — | 8 009** | 8 009** |
| Alu Hybrid | — | — | — |
| | — | — | — |

* Dotyczy drzwi z jednym kolorem okleiny (obustronnie).

** Dotyczy drzwi z dwoma różnymi kolorami oklein (obustronnie).

¹ Dopłata zgodnie z cennikiem. Rozmiar niedostępny dla linii Termo Prestige Lux.

² Pochwyty ALFA 60 < 45° dostępny wyłącznie dla linii Termo Prestige Lux.

³ Ramki Black bez dopłaty.

⁴ Pochwyty < 45° niedostępny dla linii Alu Hybrid Możliwość zamówienia drzwi z danej palety

Wzór **FIO3a**



Przeszklenia

Niedostępne dla wybranego wzoru drzwi.

Dostępne palety

- NATURAL DECOR
- CRYSTAL SKY COLOR
- TOP TRENDS COLOR
- RAL

Dostępne ramki

BLACK³

INOX

Dodatkowe informacje

- brak możliwości skrócenia i podwyższenia drzwi

| | | |
|----------|--------------------------------------|--------------------------|
| Pochwyty | ALFA 60 ² / 120 / 150 | ◁ 90° ▷ 45° ⁵ |
| | BETA 120 / 150 | ◁ 90° ▷ 45° ⁵ |
| | TORO 180 | ◁ 90° |
| | STRIPE, DUO BLACK, SPACE, SLIM SPACE | ◁ 90° |

Dostępne rozmiary (szerokość skrzydła)

80N 80 90N 90 100N¹ 100¹

Opcjonalne dostępne wysokości

2110 - 2400* Przewyższenia co 1 cm.

*2080 - 2400 dla linii Premium Termo

Dostawki i skrzydła bierne

Niedostępne dla drzwi z serii Future INOX.

Cennik

Podane ceny netto za kompletne drzwi

| Typ drzwi | Przeszklenie | FIO3A | FIO3B |
|--------------------|--------------|--------|--------|
| Premium | — | 5 399 | 5 399 |
| Optimum | — | 6 069 | 6 069 |
| Termo Prestige Lux | — | 7 659 | 7 659 |
| Alu Hybrid | — | 12 309 | 12 309 |

Wzór **FIO3b**



Przeszklenia

Niedostępne dla wybranego wzoru drzwi.

Dostępne palety

- NATURAL DECOR
- CRYSTAL SKY COLOR
- TOP TRENDS COLOR
- RAL

Dostępne ramki

BLACK³

INOX

¹ Dopłata zgodnie z cennikiem. Rozmiar niedostępny dla linii Termo Prestige Lux. ² Pochwyty ALFA 60 < 45° dostępny wyłącznie dla linii Termo Prestige Lux. ³ Ramki Black bez dopłaty.
⁴ Pochwyty < 45° niedostępny dla linii Alu Hybrid Możliwość zamówienia drzwi z danej palety

Wzór **FI04a****Przeszklenia**

- Standard (przezroczysta)
- Mleczna
- Reflex Brąz
- Black (za dopłatą, s.134)
- P4 (za dopłatą, s.133)
- Lustro Weneckie (za dopłatą, s. 133)
- Reflex Grafit (za dopłatą, s.133)

Dostępne palety

- NATURAL DECOR
- CRYSTAL SKY COLOR
- TOP TRENDS COLOR
- RAL

Dostępne ramki
 BLACK³
 INOX

| | | |
|-----------------|----------------------------------|--------|
| Pochwyty | ALFA 60 ² / 120 / 150 | ◁ 45°* |
| | BETA 120 / 150 | ◁ 45°* |

Dla wzorów FI04A i FI04C dostępne dodatkowo pochwyty Alfa i Beta w opcji ◁ 90°, pochwyty Toro 180° ◁ 90°, pochwyty Stripe, Duo Black, Space, Slim Space oraz pochwyty Slim Pocket.

Dostępne rozmiary (szerokość skrzydła)
 80N 80 90N 90 100N¹ 100¹
Opcjonalne dostępne wysokości
 2110 - 2400* Przewyższenia co 1 cm.

*2080 - 2400 dla linii Premium Termo

Dostawki i skrzydła bierne

Niedostępne dla drzwi z serii Future INOX.

Cennik

Podane ceny netto za kompletne drzwi

| Typ drzwi | Prze-szklenie | FI04A | FI04B | FI04C | FI04D | FI04E |
|--------------------|-------------------------------------|---------|---------|---------|---------|---------|
| Premium | <input checked="" type="checkbox"/> | 5 559* | 5 559* | 5 559* | 5 929* | 5 929* |
| | <input type="checkbox"/> | 5 929** | 5 929** | 5 929** | 6 209** | 6 209** |
| Optimum | <input checked="" type="checkbox"/> | 6 229* | 6 229* | 6 229* | 6 559* | 6 559* |
| | <input type="checkbox"/> | 6 559** | 6 559** | 6 559** | 6 839** | 6 839** |
| Termo Prestige Lux | <input checked="" type="checkbox"/> | 7 729* | 7 729* | 7 729* | 8 009* | 8 009* |
| | <input type="checkbox"/> | 8 009** | 8 009** | 8 009** | 8 279** | 8 279** |
| Alu Hybrid | <input checked="" type="checkbox"/> | — | — | — | — | — |
| | <input type="checkbox"/> | — | — | — | — | — |

* Dotyczy drzwi z jednym kolorem okleiny (obustronnie).

** Dotyczy drzwi z dwoma różnymi kolorami oklein (obustronnie).

Wzór **FI04b**Wzór **FI04c**Wzór **FI04d**Wzór **FI04e**

* Dopłata zgodnie z cennikiem. Rozmiar niedostępny dla linii Termo Prestige Lux.

* Pochwyty ALFA 60 ◁ 45° dostępny wyłącznie dla linii Termo Prestige Lux.

* Ramki Black bez dopłaty.

* Pochwyty ◁ 45° niedostępny dla linii Alu Hybrid Możliwość zamówienia drzwi z danej palety

WZÓR **FI05a**



Przeszklenia

- Standard (przezroczysta)
- Mleczna
- Reflex Brąz
- Black (za dopłatą, s.134)
- P4 (za dopłatą, s.133)
- Lustro Weneckie (za dopłatą, s. 133)
- Reflex Grafit (za dopłatą, s.133)

Dostępne palety

- NATURAL DECOR
- CRYSTAL SKY COLOR
- TOP TRENDS COLOR
- RAL

Dostępne ramki BLACK³ INOX

| | | |
|----------|----------------------------------|--------|
| Pochwyty | ALFA 60 ² / 120 / 150 | ◁ 45°* |
| | BETA 120 / 150 | ◁ 45°* |

Dla wzorów FI05A i FI05C dostępne dodatkowo pochwyty Alfa i Beta w opcji ◁ 90°, pochwyty Toro 180° ◁ 90°, pochwyty Slim Space, Stripe, Duo Black, Space oraz pochwyty wpuszczane Slim Pocket.

Dostępne rozmiary (szerokość skrzydła)

- 80N 80 90N 90 100N¹ 100¹

Opcjonalne dostępne wysokości

2110 - 2400* Przewyższenia co 1 cm.

*2080 - 2400 dla linii Premium Termo

Dostawki i skrzydła bierne

Niedostępne dla drzwi z serii Future INOX.

Cennik Podane ceny netto za kompletne drzwi

| Typ drzwi | Prze-szklenie | FI05A | FI05B | FI05C | FI05D | FI05E |
|--------------------|---------------|--------|--------|--------|--------|--------|
| Premium | ✓ | 5 559 | 5 559 | 5 559 | 5 929 | 5 929 |
| Optimum | ✓ | 6 229 | 6 229 | 6 229 | 6 559 | 6 559 |
| Termo Prestige Lux | ✓ | 7 729 | 7 729 | 7 729 | 8 009 | 8 009 |
| Alu Hybrid | ✓ | 12 669 | 12 669 | 12 669 | 13 119 | 13 119 |

WZÓR **FI05b**



WZÓR **FI05c**



WZÓR **FI05d**



WZÓR **FI05e**



¹ Dopłata zgodnie z cennikiem. Rozmiar niedostępny dla linii Termo Prestige Lux.

² Pochwyty ALFA 60 ◁ 45° dostępny wyłącznie dla linii Termo Prestige Lux.

³ Ramki Black bez dopłaty.

^{*} Pochwyty ◁ 45° niedostępny dla linii Alu Hybrid ■ Możliwość zamówienia drzwi z danej palety

WZÓR **FI06a****Przeszklenia**

- Standard (przezroczysta)
- Mleczna
- Reflex Brąz
- Black (za dopłatą, s.134)
- P4 (za dopłatą, s.133)
- Lustro Weneckie (za dopłatą, s. 133)
- Reflex Grafit (za dopłatą, s.133)

Dostępne palety

- NATURAL DECOR
- CRYSTAL SKY COLOR
- TOP TRENDS COLOR
- RAL

Dostępne ramki
 BLACK³
 INOX

| | | |
|----------|----------------------------------|--------------------|
| Pochwyty | ALFA 60 ² / 120 / 150 | ◁ 45 ^{2*} |
| | BETA 120 / 150 | ◁ 45 ^{2*} |

Dla wzorów FI06A i FI06C dostępne dodatkowo pochwyty Alfa i Beta w opcji ◁ 90°, pochwyty Toro 180° ◁ 90°, pochwyty Slim Space, Stripe, Duo Black, Space, Pocket oraz pochwyty wpuszczane Slim Pocket.

Dostępne rozmiary (szerokość skrzydła)
 80N 80 90N 90 100N¹ 100¹
Opcjonalne dostępne wysokości
 2110 - 2400* Przewyższenia co 1 cm.

*2080 - 2400 dla linii Premium Termo

Dostawki i skrzydła bierne

Niedostępne dla drzwi z serii Future INOX.

Cennik

Podane ceny netto za kompletne drzwi

| Typ drzwi | Prze- szklenie | FI06A | FI06B | FI06C | FI06D | FI06E |
|--------------------------|-------------------|---------|---------|---------|---------|---------|
| Premium | ✓ | 5 559* | 5 559* | 5 559* | 5 929* | 5 929* |
| | | 5 929** | 5 929** | 5 929** | 6 209** | 6 209** |
| Optimum | ✓ | 6 229* | 6 229* | 6 229* | 6 559* | 6 559* |
| | | 6 559** | 6 559** | 6 559** | 6 839** | 6 839** |
| Termo Prestige Lux | ✓ | 7 729* | 7 729* | 7 729* | 8 009* | 8 009* |
| | | 8 009** | 8 009** | 8 009** | 8 279** | 8 279** |
| Alu Hybrid | ✓ | - | - | - | - | - |
| | | - | - | - | - | - |

* Dotyczy drzwi z jednym kolorem okleiny (obustronnie).

** Dotyczy drzwi z dwoma różnymi kolorami oklein (obustronnie).

WZÓR **FI06b**WZÓR **FI06c**WZÓR **FI06d**WZÓR **FI06e**¹ Dopłata zgodnie z cennikiem. Rozmiar niedostępny dla linii Termo Prestige Lux.² Pochwyty ALFA 60 ◁ 45° dostępny wyłącznie dla linii Termo Prestige Lux.³ Ramki Black bez dopłaty.^{*} Pochwyty ◁ 45° niedostępny dla linii Alu Hybrid Możliwość zamówienia drzwi z danej palety

WZÓR **FI07a**



Przeszklenia

- Standard (przezroczysta)
- Mleczna
- Reflex Brąz
- Black (za dopłatą, s.134)
- P4 (za dopłatą, s.133)
- Lustro Weneckie (za dopłatą, s. 133)
- Reflex Grafit (za dopłatą, s.133)

Dostępne palety

- NATURAL DECOR
- CRYSTAL SKY COLOR
- TOP TRENDS COLOR
- RAL

Dostępne ramki



| | | |
|----------|----------------------|--------|
| Pochwyty | ALFA 60² / 120 / 150 | ◁ 45°* |
| | BETA 120 / 150 | ◁ 45°* |

Dla wzorów FI07A i FI07C dostępne dodatkowo pochwyty Alfa i Beta w opcji ◁ 90°, pochwyty Slim Space, Stripe, Duo Black, Space, pochwyty Toro 180" ◁ 90°, Slim Pocket oraz pochwyty wpuszczane Slim Pocket.

Dostępne rozmiary (szerokość skrzydła)

| | | | | | |
|-----|----|-----|----|-------|------|
| 80N | 80 | 90N | 90 | 100N¹ | 100¹ |
|-----|----|-----|----|-------|------|

Opcjonalne dostępne wysokości

| | |
|--------------|------------------------|
| 2110 - 2400* | Przewyższenia co 1 cm. |
|--------------|------------------------|

*2080 - 2400 dla linii Premium Termo

Dostawki i skrzydła bierne

Niedostępne dla drzwi z serii Future INOX.

Cennik Podane ceny netto za kompletne drzwi

| Typ drzwi | Prze- szklenie | FI07A | FI07B | FI07C | FI07D | FI07E |
|--------------------|----------------|--------|--------|--------|--------|--------|
| Premium | ✓ | 5 559 | 5 559 | 5 559 | 5 929 | 5 929 |
| Optimum | ✓ | 6 229 | 6 229 | 6 229 | 6 559 | 6 559 |
| Termo Prestige Lux | ✓ | 7 729 | 7 729 | 7 729 | 8 009 | 8 009 |
| Alu Hybrid | ✓ | 12 669 | 12 669 | 12 669 | 13 119 | 13 119 |

WZÓR **FI07b**



WZÓR **FI07c**



WZÓR **FI07d**



WZÓR **FI07e**



¹ Dopłata zgodnie z cennikiem. Rozmiar niedostępny dla linii Termo Prestige Lux.

² Pochwyty ALFA 60 ◁ 45° dostępny wyłącznie dla linii Termo Prestige Lux.

³ Ramki Black bez dopłaty.

*Pochwyty ◁ 45° niedostępny dla linii Alu Hybrid ■ Możliwość zamówienia drzwi z danej palety

WZÓR **FI08a**

Przeszklenia

- Standard (przezroczysta)
- Mleczna
- Reflex Brąz
- Black (za dopłatą, s.134)
- P4 (za dopłatą, s.133)
- Lustro Weneckie (za dopłatą, s. 133)
- Reflex Grafit (za dopłatą, s.133)

Dostępne palety

- NATURAL DECOR
- CRYSTAL SKY COLOR
- TOP TRENDS COLOR
- RAL

Dostępne ramki

BLACK³ INOX
Wzór **FI08b**

Przeszklenia

- Standard (przezroczysta)
- Mleczna
- Reflex Brąz
- Black (za dopłatą, s.134)
- P4 (za dopłatą, s.133)
- Lustro Weneckie (za dopłatą, s. 133)
- Reflex Grafit (za dopłatą, s.133)

Dostępne palety

- NATURAL DECOR
- CRYSTAL SKY COLOR
- TOP TRENDS COLOR
- RAL

Dostępne ramki

BLACK³ INOX

| | | | |
|-------|----------|--|--------------------------|
| FI08a | Pochwyty | ALFA 60 ² / 120 / 150 | ◁ 90° ▷ 45° ⁵ |
| | | BETA 120 / 150 | ◁ 90° ▷ 45° ⁵ |
| | | SLIM POCKET 45 / 180 | |
| | | TORO 180 | ◁ 90° |
| FI08b | Pochwyty | DUO BLACK, STRIPE, SPACE, SLIM SPACE, POCKET | ◁ 90° |
| | | ALFA 60 ² / 120 / 150 | ◁ 45° ⁵ |
| | | BETA 120 / 150 | ◁ 45° ⁵ |
| | | | |

Dostępne rozmiary (szerokość skrzydła)

80N 80 90N 90 100N¹ 100¹

Opcjonalne dostępne wysokości

2110 - 2400* Przewyższenia co 1 cm.

^{*}2080 - 2400 dla linii Premium Termo

Dostawki i skrzydła bierne

Niedostępne dla drzwi z serii Future INOX.

Cennik Podane ceny netto za kompletne drzwi

| Typ drzwi | Przeszklenie | FI08A | FI08B |
|--------------------|--------------|--------|--------|
| Premium | ✓ | 5 429 | 5 429 |
| Optimum | ✓ | 6 109 | 6 109 |
| Termo Prestige Lux | ✓ | 7 619 | 7 619 |
| Alu Hybrid | ✓ | 12 479 | 12 479 |

¹ Dopłata zgodnie z cennikiem. Rozmiar niedostępny dla linii Termo Prestige Lux.

² Pochwyty ALFA 60 ◁ 45° dostępne wyłącznie dla linii Termo Prestige Lux.

³ Ramki Black bez dopłaty.

⁴ Pochwyty ◁ 45° niedostępny dla linii Alu Hybrid ■ Możliwość zamówienia drzwi z danej palety

WZÓR **FI09a**



Przeszklenia

- Standard (przezroczysta)
- Mleczna
- Reflex Brąz
- Black (za dopłatą, s.134)
- P4 (za dopłatą, s.133)
- Lustro Weneckie (za dopłatą, s. 133)
- Reflex Grafit (za dopłatą, s.133)

Dostępne palety dla wzoru 9a i 9c

- NATURAL DECOR
- CRYSTAL SKY COLOR
- TOP TRENDS COLOR
- RAL

Dostępne palety dla wzoru 9b

- NATURAL DECOR
- CRYSTAL SKY COLOR
- TOP TRENDS COLOR
- RAL

Dostępne ramki BLACK³ INOX

Dodatkowe informacje dla wzoru FI09c

- brak możliwości skrócenia i podwyższenia drzwi

Wzór **FI09b**



Wzór **FI09c**



| | | |
|----------|----------------------------------|---------------------|
| Pochwyty | ALFA 60 ² / 120 / 150 | ◁ 45 ² * |
| | BETA 120 / 150 | ◁ 45 ² * |

Uwaga - dla wzoru FI09C nie jest dostępny żaden z pochwyków.

Dostępne rozmiary (szerokość skrzydła)

- 80
- 90N
- 90
- 100N¹
- 100¹

Opcjonalne dostępne wysokości

2110 - 2400* Przewyższenia co 1 cm.
*2080 - 2400 dla linii Premium Termo

Dostawki i skrzydła bierne

Niedostępne dla drzwi z serii Future INOX.

Cennik Podane ceny netto za kompletne drzwi

| Typ drzwi | Przeszklenie | FI09A | FI09B | FI09C |
|--------------------|--------------|--------|-------|--------|
| Premium | ✓ | 5 949 | 6 209 | 6 209 |
| Optimum | ✓ | 6 569 | 6 859 | 6 859 |
| Termo Prestige Lux | ✓ | 8 019 | 8 289 | 8 289 |
| Alu Hybrid | ✓ | 13 139 | — | 13 589 |

¹ Dopłata zgodnie z cennikiem. Rozmiar niedostępny dla linii Termo Prestige Lux. ² Pochwyty ALFA 60 < 45° dostępny wyłącznie dla linii Termo Prestige Lux. ³ Ramki Black bez dopłaty.
⁴ Pochwyty < 45° niedostępny dla linii Alu Hybrid Możliwość zamówienia drzwi z danej palety

WZÓR **F110a**

Przeszklenia

- Standard (przezroczysta)
- Mleczna
- Reflex Brąz
- Black (za dopłatą, s.134)
- P4 (za dopłatą, s.133)
- Lustro Weneckie (za dopłatą, s. 133)
- Reflex Grafit (za dopłatą, s.133)

Dostępne palety

- NATURAL DECOR
- CRYSTAL SKY COLOR
- TOP TRENDS COLOR
- RAL

Dostępne ramki

BLACK³ INOX
Wzór **F110b**

Przeszklenia

- Standard (przezroczysta)
- Mleczna
- Reflex Brąz
- Black (za dopłatą, s.134)
- P4 (za dopłatą, s.133)
- Lustro Weneckie (za dopłatą, s. 133)
- Reflex Grafit (za dopłatą, s.133)

Dostępne palety

- NATURAL DECOR
- CRYSTAL SKY COLOR
- TOP TRENDS COLOR
- RAL

Dostępne ramki

BLACK³ INOX

| F110a | Pochwyty | Model | Skłony |
|-------|----------|--|--------------------------|
| | | ALFA 60 ² / 120 | ◁ 45° ⁵ |
| | | BETA 120 | ◁ 45° ⁵ |
| | | ALFA 150 | ◁ 45° ⁵ |
| | | BETA 150 | ◁ 45° ⁵ |
| F110b | Pochwyty | Model | Skłony |
| | | ALFA 60 ² / 120 / 150 | ◁ 90° ◁ 45° ⁵ |
| | | BETA 120 / 150 | ◁ 90° ◁ 45° ⁵ |
| | | SLIM POCKET 45 / 180 | |
| | | TORO 180 | ◁ 90° |
| | | DUO BLACK, STRIPE, SPACE, SLIM SPACE, POCKET | ◁ 90° |

Dostępne rozmiary (szerokość skrzydła)

80N 80 90N 90 100N¹ 100¹

Opcjonalne dostępne wysokości

2110 - 2400* Przewyższenia co 1 cm.

^{*}2080 - 2400 dla linii Premium Termo

Dostawki i skrzydła bierne

Niedostępne dla drzwi z serii Future INOX.

Cennik

Podane ceny netto za kompletne drzwi

| Typ drzwi | Przeszklenie | F110A | F110B |
|--------------------|--------------|--------|--------|
| Premium | ✓ | 5 429 | 5 429 |
| Optimum | ✓ | 6 109 | 6 109 |
| Termo Prestige Lux | ✓ | 7 619 | 7 619 |
| Alu Hybrid | ✓ | 12 479 | 12 479 |

¹ Dopłata zgodnie z cennikiem. Rozmiar niedostępny dla linii Termo Prestige Lux.

² Pochwył ALFA 60 ◁ 45° dostępny wyłącznie dla linii Termo Prestige Lux.

³ Ramki Black bez dopłaty.

⁴ Pochwył ◁ 45° niedostępny dla linii Alu Hybrid ■ Możliwość zamówienia drzwi z danej palety

WZÓR **FI11**



Przeszklenia

- Standard (przezroczysta)
- Mleczna
- Reflex Brąz
- Black (za dopłatą, s.134)
- P4 (za dopłatą, s.133)
- Lustro Weneckie (za dopłatą, s. 133)
- Reflex Grafit (za dopłatą, s.133)

Dostępne palety

- NATURAL DECOR
- CRYSTAL SKY COLOR
- TOP TRENDS COLOR
- RAL

Dostępne ramki

BLACK³ INOX

| | | |
|----------|--|--------------------------|
| Pochwyty | ALFA 60 ² / 120 / 150 | ◁ 90° ▷ 45° ⁵ |
| | BETA 120 / 150 | ◁ 90° ▷ 45° ⁵ |
| | SLIM POCKET 180 | |
| | TORO 180 | ◁ 90° |
| | DUO BLACK, STRIPE, SPACE, SLIM SPACE, POCKET 180 | ◁ 90° |

Dostępne rozmiary (szerokość skrzydła)

80N 80 90N 90 100N¹ 100¹

Opcjonalne dostępne wysokości

2110 - 2400* Przewyższenia co 1 cm.

*2080 - 2400 dla linii Premium Termo

Dostawki i skrzydła bierne

Niedostępne dla drzwi z serii Future INOX.

Cennik Podane ceny netto za kompletne drzwi

| Typ drzwi | Przeszklenie | FI11 |
|--------------------|--------------|--------|
| Premium | ✓ | 6 289 |
| Optimum | ✓ | 6 919 |
| Termo Prestige Lux | ✓ | 8 369 |
| Alu Hybrid | ✓ | 13 469 |

Cennik Podane ceny netto za kompletne drzwi

| Typ drzwi | Przeszklenie | FI12 |
|--------------------|--------------|----------|
| Premium | — | 5 079* |
| | | 5 399** |
| Optimum | — | 5 759* |
| | | 6 069** |
| Termo Prestige Lux | — | 7 329* |
| | | 7 719** |
| Alu Hybrid | — | 11 799* |
| | | 12 419** |

* Dotyczy drzwi z jednym kolorem okleiny (obustronnie).

** Dotyczy drzwi z dwoma różnymi kolorami oklein (obustronnie).

WZÓR **FI12**



Przeszklenia

Niedostępne dla wybranego wzoru drzwi.

Dostępne palety

- NATURAL DECOR
- CRYSTAL SKY COLOR
- TOP TRENDS COLOR
- RAL

¹ Dopłata zgodnie z cennikiem. Rozmiar niedostępny dla linii Termo Prestige Lux.

² Pochwyty ALFA 60 < 45° dostępny wyłącznie dla linii Termo Prestige Lux.

³ Ramki Black bez dopłaty.

⁵ Pochwyty < 45° niedostępny dla linii Alu Hybrid Możliwość zamówienia drzwi z danej palety

WZÓR **F113****Przeszklenia**

Niedostępne dla wybranego wzoru drzwi.

Dostępne palety

- NATURAL DECOR
- CRYSTAL SKY COLOR
- TOP TRENDS COLOR
- RAL

Dostępne ramkiBLACK³

INOX

WZÓR **F114****Przeszklenia**

Niedostępne dla wybranego wzoru drzwi.

Dostępne palety

- NATURAL DECOR
- CRYSTAL SKY COLOR
- TOP TRENDS COLOR
- RAL

Dostępne ramkiBLACK³

INOX

| | | |
|----------|--------------------------------------|--------------------------|
| Pochwyty | ALFA 60 ² / 120 / 150 | ◁ 90° ▷ 45° ⁵ |
| | BETA 120 / 150 | ◁ 90° ▷ 45° ⁵ |
| | TORO 180 | ◁ 90° |
| | STRIPE, DUO BLACK, SPACE, SLIM SPACE | ◁ 90° |
| | SLIM POCKET 20, POCKET 20 | ◁ 90° |

Dostępne rozmiary (szerokość skrzydła)80N 80 90N 90 100N¹ 100¹**Opcjonalne dostępne wysokości**

2110 - 2400*

Przewyższenia co 1 cm.

*2080 - 2400 dla linii Premium Termo

Dostawki i skrzydła bierne

Niedostępne dla drzwi z serii Future INOX.

Cennik Podane ceny netto za kompletne drzwi

| Typ drzwi | Przeszklenie | F113 | F114 |
|--------------------|--------------|--------|--------|
| Premium | — | 5 399 | 5 609 |
| Optimum | — | 6 069 | 6 289 |
| Termo Prestige Lux | — | 7 659 | 7 869 |
| Alu Hybrid | — | 12 309 | 12 509 |

¹ Dopłata zgodnie z cennikiem. Rozmiar niedostępny dla linii Termo Prestige Lux.² Pochwyt ALFA 60 ▷ 45° dostępny wyłącznie dla linii Termo Prestige Lux.³ Ramki Black bez dopłaty.⁴ Pochwyt ▷ 45° niedostępny dla linii Alu Hybrid Możliwość zamówienia drzwi z danej palety

WZÓR **F115**



Przeszklenia

- Standard (przezroczysta)
- Mleczna
- Reflex Brąz
- Black (za dopłatą, s.134)
- P4 (za dopłatą, s.133)
- Lustro Weneckie (za dopłatą, s. 133)
- Reflex Grafit (za dopłatą, s.133)

Dostępne palety

- NATURAL DECOR
- CRYSTAL SKY COLOR
- TOP TRENDS COLOR
- RAL

Dostępne ramki

BLACK³

INOX

| | | |
|----------|--|--------------------------|
| Pochwyty | ALFA 60 ² / 120 / 150 | ◁ 90° ▷ 45° ⁵ |
| | BETA 120 / 150 | ◁ 90° ▷ 45° ⁵ |
| | SLIM POCKET 180 | |
| | TORO 180 | ◁ 90° |
| | DUO BLACK, STRIPE, SPACE, SLIM SPACE, POCKET 180 | ◁ 90° |

Dostępne rozmiary (szerokość skrzydła)

80N 80 90N 90 100N¹ 100¹

Opcjonalne dostępne wysokości

2110 - 2400* Przewyższenia co 1 cm.

*2080 - 2400 dla linii Premium Termo

Dostawki i skrzydła bierne

Niedostępne dla drzwi z serii Future INOX.

Cennik

Podane ceny netto za kompletne drzwi

| Typ drzwi | Przeszklenie | F115 |
|--------------------|--------------|--------|
| Premium | ✓ | 6 289 |
| Optimum | ✓ | 6 919 |
| Termo Prestige Lux | ✓ | 8 369 |
| Alu Hybrid | ✓ | 13 469 |

¹ Dopłata zgodnie z cennikiem. Rozmiar niedostępny dla linii Termo Prestige Lux.

² Pochwył ALFA 60 < 45° dostępny wyłącznie dla linii Termo Prestige Lux.

³ Ramki Black bez dopłaty.

⁴ Pochwył < 45° niedostępny dla linii Alu Hybrid

■ Możliwość zamówienia drzwi z danej palety



Drzwi z kolekcji wzorów 3D przykuwają uwagę i podkreślają nowoczesność domu

Ta niezwykła kolekcja drzwi oparta jest na trójwymiarowych wzorach nadających głębi i dynamiki. Wzory te powstają z połączenia dwóch warstw blachy ułożonej na całej powierzchni drzwi tworzących ciekawe efekty przestrzenne.

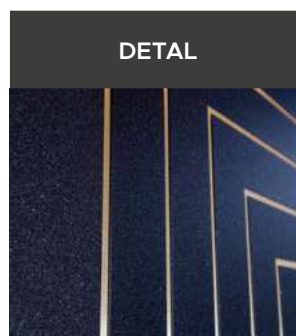
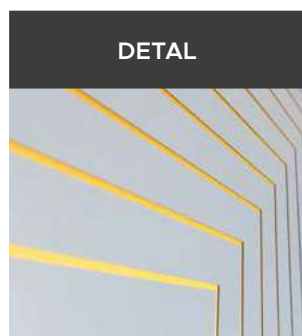

Efekt głębi wzoru jest spotęgowany i bardzo efektowny dzięki połączeniu kontrastowych kolorów z naszej bogatej palety kolorystycznej. Kolekcja wzorów 3D to drzwi o niebanalnym designie, który opiera się na najnowszych trendach architektonicznych, które zaskakują swoją oryginalnością.

WZÓR 3D01



WZÓR 3D02



Przeszklenia

Niedostępne dla wybranego wzoru drzwi.

Dostępne palety

- NATURAL DECOR
 CRYSTAL SKY COLOR
 TOP TRENDS COLOR
 RAL

Dodatkowe informacje

- w standardzie kolor wewnętrzny poszycia w kolorach **Natural Decor**

- za dopłatą pomalowanie wewnętrznego poszycia w kolorach **RAL** i **Top Trends Color** (+345,00), **Crystal Sky Color** (+480,00), **blacha anodowa** w kolorach srebrnym, złotym lub czarnym (+1250,00)

- brak możliwości podwyższenia

WZÓR 3D03



WZÓR 3D04



Przeszklenia

Niedostępne dla wybranego wzoru drzwi.

Dostępne palety

- NATURAL DECOR
 CRYSTAL SKY COLOR
 TOP TRENDS COLOR
 RAL

Dodatkowe informacje

- w standardzie kolor wewnętrzny poszycia w kolorach **Natural Decor**

- za dopłatą pomalowanie wewnętrznego poszycia w kolorach **RAL** i **Top Trends Color** (+345,00), **Crystal Sky Color** (+480,00), **blacha anodowa** w kolorach srebrnym, złotym lub czarnym (+1250,00)

- brak możliwości podwyższenia

| | | |
|----------|----------------------------------|-------|
| Pochwyty | ALFA 60 ² / 120 | ◁ 90° |
| | BETA 120 | ◁ 90° |
| | STRIPE 48, SPACE, SLIM SPACE 120 | ◁ 90° |

Dla wzoru 3D01 dostępny również pochwyty Toro

Dostępne rozmiary (szerokość skrzydła)

80N 80 90N 90 100N¹ 100¹

Cennik

Podane ceny netto za kompletne drzwi

| Typ drzwi | Przeszklenie | 3D01 | 3D02 |
|--------------------|--------------|-------|-------|
| Premium | — | 6 999 | 6 999 |
| Optimum | — | 7 679 | 7 679 |
| Termo Prestige Lux | — | 9 319 | 9 319 |
| Alu Hybrid | — | — | — |

| | | |
|----------|--|--------------------------|
| Pochwyty | ALFA 60 ² / 120 / 150 | ◁ 90° ◁ 45° ⁵ |
| | BETA 120 / 150 | ◁ 90° ◁ 45° ⁵ |
| | TORO 180 | ◁ 90° |
| | STRIPE 48, SPACE, SLIM SPACE 120, POCKET | ◁ 90° |

Dostępne rozmiary (szerokość skrzydła)

80N 80 90N 90 100N¹ 100¹

Cennik

Podane ceny netto za kompletne drzwi

| Typ drzwi | Przeszklenie | 3D03 | 3D04 |
|--------------------|--------------|-------|-------|
| Premium | — | 6 999 | 6 999 |
| Optimum | — | 7 679 | 7 679 |
| Termo Prestige Lux | — | 9 319 | 9 319 |
| Alu Hybrid | — | — | — |

¹ Dopłata zgodnie z cennikiem. Rozmiar niedostępny dla linii Termo Prestige Lux.

² Pochwyty ALFA 60 ◁ 45° dostępny wyłącznie dla linii Termo Prestige Lux.

³ Ramki Black bez dopłaty.

⁴ Pochwyty ◁ 45° niedostępny dla linii Alu Hybrid Możliwość zamówienia drzwi z danej palety

POZNAJ

Wzory klasyczne



Wyjątkowa różnorodność klasycznych drzwi zewnętrznych WIKĘD daje praktycznie nieograniczone możliwości wyboru oraz ich personalizacji.

Dostawki nieotwierane, skrzydła bierne, drzwi skracane i przewyższone, różnorodne przeszklenia czy też możliwość instalacji inteligentnych rozwiązań. Każdy znajdzie opcję idealną dla siebie!

Drzwi klasyczne można podzielić na dwa typy: pierwszy z nich, zazwyczaj dotyczący niższej numeracji, świetnie sprawdzi się w klasycznym budownictwie, gdzie ceni się elegancję oraz ponadczasową stylistykę. Drugi z nich cechuje się prostotą kształtów, zazwyczaj możliwością wyboru ramek INOX oraz BLACK - są to drzwi dedykowane miłośnikom prostego, nowoczesnego i funkcjonalnego stylu.

WZÓR 50



Przeszklenia

- Standard (przezroczysta)
- Mleczna
- Reflex Brąz
- Skip Lustro*
- Skip Black 3D*
- Skip Black Lacobel*
- Black (za dopłatą, s.134)
- P4 (za dopłatą, s.133)
- Lustro Weneckie (za dopłatą, s. 133)
- Reflex Grafit (za dopłatą, s.133)

*Bazą każdego z przeszkleń jest do wyboru szyba: Mleczna, Standard (przezroczysta) lub Reflex Brąz.

Dostępne palety

- NATURAL DECOR
- CRYSTAL SKY COLOR
- TOP TRENDS COLOR
- RAL

Dostępne ramki

BLACK³ INOX

Dodatkowe informacje dla wzoru 40a

- Brak możliwości podwyższenia

| | | |
|----------|--------------------------------------|--------------------------|
| Pochwyty | ALFA 60 ² / 120 / 150 | ◁ 90° ▷ 45° ⁵ |
| | BETA 120 / 150 | ◁ 90° ▷ 45° ⁵ |
| | TORO 180 | ◁ 90° |
| | SLIM SPACE, DUO BLACK, STRIPE, SPACE | ◁ 90° |

Dostępne rozmiary (szerokość skrzydła)

80N 80 90N 90 100N¹ 100¹

Dostawki i skrzydła bierne

DEDYKOWANE PEŁNA T7 P8 X5 PT4

OPCJONALNE X4 T11

Cennik Podane ceny netto za kompletne drzwi

| Typ drzwi | Przeszklenie | 50 |
|--------------------|--------------|-------|
| Premium | ✓ | 4 379 |
| Optimum | ✓ | 5 159 |
| Termo Prestige Lux | ✓ | 6 909 |
| Alu Hybrid | ✓ | — |

WZÓR 49



Przeszklenia

Niedostępne dla wybranego wzoru drzwi.

Dostępne palety

- NATURAL DECOR
- CRYSTAL SKY COLOR
- TOP TRENDS COLOR
- RAL

| | | |
|----------|--|--------------------------|
| Pochwyty | ALFA 60 ² / 120 / 150 | ◁ 90° ▷ 45° ⁵ |
| | BETA 120 / 150 | ◁ 90° ▷ 45° ⁵ |
| | TORO 180 | ◁ 90° |
| | SLIM SPACE | ◁ 90° |
| | SPACE DECOR / SPACE LACOBEL / STRIPE / DUO BLACK | ◁ 90° |

Dostępne rozmiary (szerokość skrzydła)

80N 80 90N 90 100N¹ 100¹

Dostawki i skrzydła bierne

DEDYKOWANE PEŁNA

Cennik Podane ceny netto za kompletne drzwi

| Typ drzwi | Przeszklenie | 49 |
|--------------------|--------------|-------|
| Premium | — | 2 679 |
| Optimum | — | 3 569 |
| Termo Prestige Lux | — | 5 279 |
| Alu Hybrid | — | 8 489 |

TECHNOLOGIA ALU: dopłata +380 zł netto⁴

¹ Dopłata zgodnie z cennikiem. Rozmiar niedostępny dla linii Termo Prestige Lux.

² Pochwyty ALFA 60 ◁ 45° dostępny wyłącznie dla linii Termo Prestige Lux.

³ Ramki Black bez dopłaty.

⁴ Technologia ALU stanowi opcjonalną możliwość wyprodukowania drzwi aluminiowych w danym wzorze drzwi klasycznych. Opcja możliwa wyłącznie dla drzwi z ościeżnicą Termo.

⁵ Pochwyty ◁ 45° niedostępny dla linii Alu Hybrid ■ Możliwość zamówienia drzwi z danej palety



WZÓR 48



Przeszklenia

- Standard (przezroczysta)
- Mleczna
- Reflex Brąz
- Skip Lustro*
- Skip Black 3D*
- Skip Black Lacobel*
- Black (za dopłatą, s.134)
- P4 (za dopłatą, s.133)
- Lustro Weneckie (za dopłatą, s. 133)
- Reflex Grafit (za dopłatą, s.133)

*Bazą każdego z przeszkleń jest do wyboru szyba: Mleczna, Standard (przezroczysta) lub Reflex Brąz.

Dostępne palety

- NATURAL DECOR
- CRYSTAL SKY COLOR
- TOP TRENDS COLOR
- RAL

Dostępne ramki

BLACK³ INOX

WZÓR 47



Przeszklenia

- Standard (przezroczysta)
- Mleczna
- Reflex Brąz
- Piaskowana
- Lacobel Black*
- Lacobel White*
- P4 (za dopłatą, s.133)
- Lustro Weneckie (za dopłatą, s. 133)
- Reflex Grafit (za dopłatą, s.133)

*Bazą każdego z przeszkleń jest do wyboru szyba: Mleczna, Standard (przezroczysta) lub Reflex Brąz.

Dostępne palety

- NATURAL DECOR
- CRYSTAL SKY COLOR
- TOP TRENDS COLOR
- RAL

Dostępne ramki

BLACK³ INOX

| | | |
|----------|--|--------------------------|
| Pochwyty | ALFA 60 ² / 120 / 150 | ◁ 90° ▷ 45° ⁵ |
| | BETA 120 / 150 | ◁ 90° ▷ 45° ⁵ |
| | TORO 180 | ◁ 90° |
| | SLIM SPACE | ◁ 90° |
| | SPACE DECOR / SPACE LACOBEL / STRIPE / DUO BLACK | ◁ 90° |

Dostępne rozmiary (szerokość skrzydła)

80N 80 90N 90 100N¹ 100¹

Dostawki i skrzydła bierne

DEDYKOWANE PEŁNA T10

Cennik

Podane ceny netto za kompletne drzwi

| Typ drzwi | Przeszklenie | 48 |
|--------------------|--------------|--------|
| Premium | ✓ | 4 379 |
| Optimum | ✓ | 5 159 |
| Termo Prestige Lux | ✓ | 6 909 |
| Alu Hybrid | ✓ | 11 329 |

TECHNOLOGIA ALU: dopłata +380 zł netto⁴

| | | |
|----------|----------------------------------|--------------------|
| Pochwyty | ALFA 60 ² / 120 / 150 | ◁ 45° ⁵ |
| | BETA 120 / 150 | ◁ 45° ⁵ |

Dla wzorów 47 i 47A w rozmiarach 90N, 90 oraz 100 dostępne dodatkowo pochwyty Alfa i Beta w opcji ◁ 90°, pochwyty Toro 180° ◁ 90°, pochwyty Slim Space, oraz Space Lacobel, pochwyty Duo Black oraz pochwyty Stripe.

Dostępne rozmiary (szerokość skrzydła)

80N 80 90N 90 100N¹ 100¹

Dostawki i skrzydła bierne

DEDYKOWANE PEŁNA

OPCJONALNE P5 X2 P8 X5

Cennik

Podane ceny netto za kompletne drzwi

| Typ drzwi | Przeszklenie | 47 |
|--------------------|--------------|--------|
| Premium | ✓ | 5 509 |
| Optimum | ✓ | 6 249 |
| Termo Prestige Lux | ✓ | 7 969 |
| Alu Hybrid | ✓ | 13 069 |

TECHNOLOGIA ALU: dopłata +380 zł netto⁴

¹ Dopłata zgodnie z cennikiem. Rozmiar niedostępny dla linii Termo Prestige Lux.

² Pochwyty ALFA 60 ◁ 45° dostępny wyłącznie dla linii Termo Prestige Lux.

³ Ramki Black bez dopłaty.

⁴ Technologia ALU stanowi opcjonalną możliwość wyprodukowania drzwi aluminiowych w danym wzorze drzwi klasycznych. Opcja możliwa wyłącznie dla drzwi z ościeżnicą Termo.

⁵ Pochwyty ◁ 45° niedostępny dla linii Alu Hybrid Możliwość zamówienia drzwi z danej palety

WZÓR 45



Przeszklenia

Niedostępne dla wybranego wzoru drzwi.

Dostępne palety

- NATURAL DECOR
- CRYSTAL SKY COLOR
- TOP TRENDS COLOR
- RAL

Dostępne ramki

- BLACK³
- INOX

| | | |
|----------|--|--------------------------|
| Pochwyty | ALFA 60 ² / 120 / 150 | ◁ 90° ▷ 45° ⁵ |
| | BETA 120 / 150 | ◁ 90° ▷ 45° ⁵ |
| | TORO 180 | ◁ 90° |
| | SLIM SPACE | ◁ 90° |
| | SPACE DECOR / SPACE LACOBEL / STRIPE / DUO BLACK | ◁ 90° |

Dostępne rozmiary (szerokość skrzydła)

- 80N
- 80
- 90N
- 90
- 100N¹
- 100¹

Dostawki i skrzydła bierne

- DEDYKOWANE
- PEŁNA

Cennik

Podane ceny netto za kompletne drzwi

| Typ drzwi | INOX | 45 |
|--------------------|------------|--------|
| Premium | Zewnątrz | 3 359 |
| | Obustronne | 3 679 |
| Optimum | Zewnątrz | 4 239 |
| | Obustronne | 4 559 |
| Termo Prestige Lux | Zewnątrz | 6 209 |
| | Obustronne | 6 539 |
| Alu Hybrid | Zewnątrz | 9 989 |
| | Obustronne | 10 519 |

TECHNOLOGIA ALU: dopłata +380 zł netto⁴

WZÓR 44



WZÓR 44a



Przeszklenia

Niedostępne dla wybranego wzoru drzwi.

Dostępne palety

- NATURAL DECOR
- CRYSTAL SKY COLOR
- TOP TRENDS COLOR
- RAL

Dostępne ramki

- BLACK³
- INOX

| | | |
|----------|----------------------------------|--------------------|
| Pochwyty | ALFA 60 ² / 120 / 150 | ◁ 45° ⁵ |
| | BETA 120 / 150 | ◁ 45° ⁵ |

Dla wzoru 44A dostępne dodatkowo pochwyty Alfa i Beta w opcji ◁ 90°, pochwyty Slim Space, Stripe, Duo Black, Space, pochwyty Toro 180" ◁ 90°.

Dostępne rozmiary (szerokość skrzydła)

- 80N
- 80
- 90N
- 90
- 100N¹
- 100¹

Dostawki i skrzydła bierne

- DEDYKOWANE
- PEŁNA
- T8

- OPCJONALNE
- P2
- PT1
- X2

Cennik

Podane ceny netto za kompletne drzwi

| Typ drzwi | INOX | 44 | 44A |
|--------------------|------------|--------|--------|
| Premium | Zewnątrz | 3 359 | 3 359 |
| | Obustronne | 3 679 | 3 679 |
| Optimum | Zewnątrz | 4 239 | 4 239 |
| | Obustronne | 4 559 | 4 559 |
| Termo Prestige Lux | Zewnątrz | 6 209 | 6 209 |
| | Obustronne | 6 539 | 6 539 |
| Alu Hybrid | Zewnątrz | 9 989 | 9 989 |
| | Obustronne | 10 519 | 10 519 |

TECHNOLOGIA ALU: dopłata +380 zł netto⁴

¹ Dopłata zgodnie z cennikiem. Rozmiar niedostępny dla linii Termo Prestige Lux.

² Pochwyty ALFA 60 ◁ 45° dostępny wyłącznie dla linii Termo Prestige Lux.

³ Ramki Black bez dopłaty.

⁴ Technologia ALU stanowi opcjonalną możliwość wyprodukowania drzwi aluminiowych w danym wzorze drzwi klasycznych. Opcja możliwa wyłącznie dla drzwi z ościeżnicą Termo.

⁵ Pochwyty ◁ 45° niedostępny dla linii Alu Hybrid Możliwość zamówienia drzwi z danej palety



WZÓR 44b



WZÓR 44c



Przeszklenia

Niedostępne dla wybranego wzoru drzwi.

Dostępne palety

- NATURAL DECOR
- CRYSTAL SKY COLOR
- TOP TRENDS COLOR
- RAL

Dostępne ramki

BLACK³ INOX

WZÓR 43



WZÓR 43a



Przeszklenia

Niedostępne dla wybranego wzoru drzwi.

Dostępne palety

- NATURAL DECOR
- CRYSTAL SKY COLOR
- TOP TRENDS COLOR
- RAL

Pochwyty

ALFA 60² / 120 / 150

◀ 45°⁵

BETA 120 / 150

◀ 45°⁵

Dla wzoru 44C dostępne dodatkowo pochwyty Alfa i Beta w opcji ▶ 90°, pochwyty Slim Space, Stripe, Duo Black, Space, pochwyty Toro 180° ▶ 90°.

Dostępne rozmiary (szerokość skrzydła)

80N 80 90N 90 100N¹ 100¹

Dostawki i skrzydła bierne

DEDYKOWANE PEŁNA T8

OPCJONALNE P2 PT1 X2

Cennik

Podane ceny netto za kompletne drzwi

| Typ drzwi | INOX | 44B | 44C |
|--------------------|------------|--------|--------|
| Premium | Zewnątrz | 3 359 | 3 359 |
| | Obustronne | 3 679 | 3 679 |
| Optimum | Zewnątrz | 4 239 | 4 239 |
| | Obustronne | 4 559 | 4 559 |
| Termo Prestige Lux | Zewnątrz | 6 209 | 6 209 |
| | Obustronne | 6 539 | 6 539 |
| Alu Hybrid | Zewnątrz | 9 989 | 9 989 |
| | Obustronne | 10 519 | 10 519 |

TECHNOLOGIA ALU: dopłata +380 zł netto⁴

Pochwyty

ALFA 60² / 120 / 150

◀ 90° ▶ 45°⁵

BETA 120 / 150

◀ 90° ▶ 45°⁵

TORO 180

◀ 90°

SPACE, STRIPE, DUO BLACK, SLIM SPACE

◀ 90°

Dostępne rozmiary (szerokość skrzydła)

80N 80 90N 90 100N¹ 100¹

Dostawki i skrzydła bierne

DEDYKOWANE PEŁNA T10

OPCJONALNE P2

Cennik

Podane ceny netto za kompletne drzwi

| Typ drzwi | Przeszklenie | 43 | 43a |
|--------------------|--------------|-------|-------|
| Premium | — | 2 679 | 2 679 |
| Optimum | — | 3 569 | 3 569 |
| Termo Prestige Lux | — | 5 279 | 5 279 |
| Alu Hybrid | — | 8 489 | 8 489 |

TECHNOLOGIA ALU: dopłata +380 zł netto⁴

¹ Dopłata zgodnie z cennikiem. Rozmiar niedostępny dla linii Termo Prestige Lux.

² Pochwyty ALFA 60 ▶ 45° dostępny wyłącznie dla linii Termo Prestige Lux.

³ Ramki Black bez dopłaty.

⁴ Technologia ALU stanowi opcjonalną możliwość wyprodukowania drzwi aluminiowych w danym wzorze drzwi klasycznych. Opcja możliwa wyłącznie dla drzwi z ościeżnicą Termo.

⁵ Pochwyty ▶ 45° niedostępny dla linii Alu Hybrid Możliwość zamówienia drzwi z danej palety

WZÓR 43b



Przeszklenia

Niedostępne dla wybranego wzoru drzwi.

Dostępne palety

- NATURAL DECOR
- CRYSTAL SKY COLOR
- TOP TRENDS COLOR
- RAL

| | | |
|----------|--|-------------------------|
| Pochwyty | ALFA 60 ² / 120 / 150 | ◁ 90° ▷ 45 ⁵ |
| | BETA 120 / 150 | ◁ 90° ▷ 45 ⁵ |
| | TORO 180 | ◁ 90° |
| | SLIM SPACE | ◁ 90° |
| | SPACE DECOR / SPACE LACOBEL / STRIPE / DUO BLACK | ◁ 90° |

Dostępne rozmiary (szerokość skrzydła)

80N 80 90N 90 100N¹ 100¹

Dostawki i skrzydła bierne

DEDYKOWANE PEŁNA

Cennik

Podane ceny netto za kompletne drzwi

| Typ drzwi | Przeszklenie | 43b |
|--------------------|--------------|-------|
| Premium | — | 2 679 |
| Optimum | — | 3 569 |
| Termo Prestige Lux | — | 5 279 |
| Alu Hybrid | — | 8 489 |

TECHNOLOGIA ALU: dopłata +380 zł netto⁴

WZÓR 43c



Przeszklenia

Niedostępne dla wybranego wzoru drzwi.

Dostępne palety

- NATURAL DECOR
- CRYSTAL SKY COLOR
- TOP TRENDS COLOR
- RAL

| | | |
|----------|--|-------------------------|
| Pochwyty | ALFA 60 ² / 120 / 150 | ◁ 90° ▷ 45 ⁵ |
| | BETA 120 / 150 | ◁ 90° ▷ 45 ⁵ |
| | TORO 180 | ◁ 90° |
| | SLIM SPACE | ◁ 90° |
| | SPACE DECOR / SPACE LACOBEL / STRIPE / DUO BLACK | ◁ 90° |

Dostępne rozmiary (szerokość skrzydła)

80N 80 90N 90 100N¹ 100¹

Dostawki i skrzydła bierne

DEDYKOWANE PEŁNA T10

OPCJONALNE P2 PT1 X2

Cennik

Podane ceny netto za kompletne drzwi

| Typ drzwi | INOX | 43c |
|--------------------|------|-------|
| Premium | — | 2 679 |
| Optimum | — | 3 569 |
| Termo Prestige Lux | — | 5 279 |
| Alu Hybrid | — | 8 489 |

TECHNOLOGIA ALU: dopłata +380 zł netto⁴

¹ Dopłata zgodnie z cennikiem. Rozmiar niedostępny dla linii Termo Prestige Lux.

² Pochwyt ALFA 60 ◁ 45° dostępny wyłącznie dla linii Termo Prestige Lux.

³ Ramki Black bez dopłaty.

⁴ Technologia ALU stanowi opcjonalną możliwość wyprodukowania drzwi aluminiowych w danym wzorze drzwi klasycznych. Opcja możliwa wyłącznie dla drzwi z ościeżnicą Termo.

⁵ Pochwyt ◁ 45° niedostępny dla linii Alu Hybrid Możliwość zamówienia drzwi z danej palety

WZÓR 42



Przeszklenia

- Standard (przezroczysta)
- Mleczna
- Reflex Brąz
- Piaskowana
- P4 (za dopłatą, s.133)
- Lustro Weneckie (za dopłatą, s. 133)
- Reflex Grafit (za dopłatą, s.133)
- Dark Grey (tylko w Premium plus⁺)

Dostępne palety

- NATURAL DECOR
- CRYSTAL SKY COLOR
- TOP TRENDS COLOR
- RAL

Dodatkowe informacje dla wzoru 40a

- Ramka PVC niedostępna w kolorze Czarny Mat i Woodec Dąb Turner usojenie poziome

| | | |
|----------|--------------------------------------|--------------------------|
| Pochwyty | ALFA 60 ² / 120 / 150 | ◁ 90° ▷ 45° ⁵ |
| | BETA 120 / 150 | ◁ 90° ▷ 45° ⁵ |
| | TORO 180 | ◁ 90° |
| | SLIM SPACE, DUO BLACK, STRIPE, SPACE | ◁ 90° |

Dostępne rozmiary (szerokość skrzydła)

| | | | | | |
|-----|----|-----|----|-------------------|------------------|
| 80N | 80 | 90N | 90 | 100N ¹ | 100 ¹ |
|-----|----|-----|----|-------------------|------------------|

Dostawki i skrzydła bierne

| | | | |
|------------|-------|----|----|
| DEDYKOWANE | PEŁNA | T8 | P2 |
|------------|-------|----|----|

Cennik

Podane ceny netto za kompletne drzwi

| Typ drzwi | Przeszklenie | 42 |
|---------------------------|--------------|---------------------------------|
| Premium | — | 2 679 |
| | ✓ | 3 759 |
| Premium plus ⁺ | — | — |
| | ✓ | Sprawdź cenę w programie iQuote |
| Optimum | — | 3 569 |
| | ✓ | 4 529 |
| Termo Prestige Lux | — | 5 279 |
| | ✓ | 6 419 |

TECHNOLOGIA ALU: dopłata +380 zł netto⁴

WZÓR 41



WZÓR 41a



WZÓR 41b



Przeszklenia

Niedostępne dla wybranego wzoru drzwi.

Dostępne palety

- NATURAL DECOR
- CRYSTAL SKY COLOR
- TOP TRENDS COLOR
- RAL

Dostępne ramki

 BLACK³
 INOX

| | | |
|----------|--------------------------------------|--------------------------|
| Pochwyty | ALFA 60 ² / 120 / 150 | ◁ 90° ▷ 45° ⁵ |
| | BETA 120 / 150 | ◁ 90° ▷ 45° ⁵ |
| | TORO 180 | ◁ 90° |
| | SLIM SPACE, DUO BLACK, STRIPE, SPACE | ◁ 90° |

Dostępne rozmiary (szerokość skrzydła)

| | | | | | |
|-----|----|-----|----|-------------------|------------------|
| 80N | 80 | 90N | 90 | 100N ¹ | 100 ¹ |
|-----|----|-----|----|-------------------|------------------|

Dostawki i skrzydła bierne

| | | | | | |
|------------|-------|----|-----|----|----|
| DEDYKOWANE | PEŁNA | T3 | PT3 | | |
| OPCJONALNE | P5 | P6 | P7 | P8 | X3 |
| | X4 | X5 | X6 | | |

Cennik

Podane ceny netto za kompletne drzwi

| Typ drzwi | INOX | 41 | 41A | 41B |
|--------------------|-------------|--------|--------|--------|
| Premium | Zewnątrz | 3 229 | 3 229 | 3 229 |
| | Obustronnie | 3 539 | 3 539 | 3 539 |
| Optimum | Zewnątrz | 4 119 | 4 119 | 4 119 |
| | Obustronnie | 4 449 | 4 449 | 4 449 |
| Termo Prestige Lux | Zewnątrz | 6 089 | 6 089 | 6 089 |
| | Obustronnie | 6 349 | 6 349 | 6 349 |
| Alu Hybrid | Zewnątrz | 9 799 | 9 799 | 9 799 |
| | Obustronnie | 10 209 | 10 209 | 10 209 |

TECHNOLOGIA ALU: dopłata +380 zł netto⁴

¹ Dopłata zgodnie z cennikiem. Rozmiar niedostępny dla linii Termo Prestige Lux.

² Pochwyty ALFA 60 ◁ 45° dostępny wyłącznie dla linii Termo Prestige Lux.

³ Ramki Black bez dopłaty.

⁴ Technologia ALU stanowi opcjonalną możliwość wyprodukowania drzwi aluminiowych w danym wzorze drzwi klasycznych. Opcja możliwa wyłącznie dla drzwi z ościeżnicą Termo.

⁵ Pochwyty ◁ 45° niedostępny dla linii Alu Hybrid Możliwość zamówienia drzwi z danej palety

WZÓR 40



WZÓR 40a



Przeszklenia

Niedostępne dla wybranego wzoru drzwi.

Dostępne palety

- NATURAL DECOR
- CRYSTAL SKY COLOR
- TOP TRENDS COLOR
- RAL

Dostępne ramki

BLACK³ INOX

Dodatkowe informacje dla wzoru 40a

- przy wyborze aplikacji jednostronnej od wewnątrz tłoczenia będą przechodzić przez całe skrzydło

| | | |
|----------|--------------------------------------|--------------------------|
| Pochwyty | ALFA 60 ² / 120 / 150 | ◁ 90° ▷ 45° ⁵ |
| | BETA 120 / 150 | ◁ 90° ▷ 45° ⁵ |
| | TORO 180 | ◁ 90° |
| | OMEGA 150 | ◁ 90° |
| | SLIM SPACE, DUO BLACK, STRIPE, SPACE | ◁ 90° |

Dostępne rozmiary (szerokość skrzydła)

80N 80 90N 90 100N¹ 100¹

Dostawki i skrzydła bierne

| | | | | | |
|------------|-------|----|-----|----|----|
| DEDYKOWANE | PEŁNA | T3 | PT3 | | |
| OPCJONALNE | P5 | P6 | P7 | P8 | X3 |
| | X4 | X5 | X6 | | |

Cennik

Podane ceny netto za kompletne drzwi

| Typ drzwi | | INOX | 40 | 40A |
|--------------------|------------|--------|--------|--------|
| Premium | Zewnątrz | 3 229 | 3 229 | 3 229 |
| | Obustronne | 3 539 | 3 539 | 3 539 |
| Optimum | Zewnątrz | 4 119 | 4 119 | 4 119 |
| | Obustronne | 4 449 | 4 449 | 4 449 |
| Termo Prestige Lux | Zewnątrz | 6 089 | 6 089 | 6 089 |
| | Obustronne | 6 349 | 6 349 | 6 349 |
| Alu Hybrid | Zewnątrz | 9 799 | 9 799 | 9 799 |
| | Obustronne | 10 209 | 10 209 | 10 209 |

TECHNOLOGIA ALU: dopłata +380 zł netto⁴

WZÓR 39



WZÓR 39a



WZÓR 39b



Przeszklenia

- Standard (przezroczysta)
- Mleczna
- Reflex Brąz
- P4 (za dopłatą, s.133)
- Lustro Weneckie (za dopłatą, s. 133)
- Reflex Grafit (za dopłatą, s.133)

Dostępne palety

- NATURAL DECOR
- CRYSTAL SKY COLOR
- TOP TRENDS COLOR
- RAL

Dostępne ramki

BLACK³ INOX

| | | |
|----------|--------------------------------------|--------------------------|
| Pochwyty | ALFA 60 ² / 120 / 150 | ◁ 90° ▷ 45° ⁵ |
| | BETA 120 / 150 | ◁ 90° ▷ 45° ⁵ |
| | TORO 180 | ◁ 90° |
| | SLIM SPACE, DUO BLACK, STRIPE, SPACE | ◁ 90° |

Dostępne rozmiary (szerokość skrzydła)

80N 80 90N 90 100N¹ 100¹

Dostawki i skrzydła bierne

| | | | | | |
|------------|-------|----|----|----|-----|
| DEDYKOWANE | PEŁNA | T3 | | | |
| OPCJONALNE | P5 | P6 | P7 | P8 | PT3 |
| | X3 | X4 | X5 | X6 | |

Cennik

Podane ceny netto za kompletne drzwi

| Typ drzwi | Przeszklenie | 39 | 39A | 39B |
|--------------------|--------------|--------|--------|--------|
| Premium | ✓ | 4 079 | 4 079 | 4 079 |
| Optimum | ✓ | 4 869 | 4 869 | 4 869 |
| Termo Prestige Lux | ✓ | 6 779 | 6 779 | 6 779 |
| Alu Hybrid | ✓ | 11 109 | 11 109 | 11 109 |

TECHNOLOGIA ALU: dopłata +380 zł netto⁴

¹ Dopłata zgodnie z cennikiem. Rozmiar niedostępny dla linii Termo Prestige Lux.

² Pochwyłt ALFA 60 <45° dostępny wyłącznie dla linii Termo Prestige Lux.

³ Ramki Black bez dopłaty.

⁴ Technologia ALU stanowi opcjonalną możliwość wyprodukowania drzwi aluminiowych w danym wzorze drzwi klasycznych. Opcja możliwa wyłącznie dla drzwi z ościeżnicą Termo.

⁵ Pochwyłt <45° niedostępny dla linii Alu Hybrid Możliwość zamówienia drzwi z danej palety

WZÓR **38**

Dostępne ramki

BLACK³

INOX

WZÓR **38a**

Przeszklenia

- Standard (przezroczysta)
- Mleczna
- Reflex Brąz
- Piaskowana
- P4 (za dopłatą, s.133)
- Lustro Weneckie (za dopłatą, s. 133)
- Reflex Grafit (za dopłatą, s.133)

Dostępne palety

- NATURAL DECOR
- CRYSTAL SKY COLOR
- TOP TRENDS COLOR
- RAL

WZÓR **37**

Dostępne ramki

BLACK³

INOX

WZÓR **37a**

Przeszklenia

- Standard (przezroczysta)
- Mleczna
- Reflex Brąz
- Piaskowana
- P4 (za dopłatą, s.133)
- Lustro Weneckie (za dopłatą, s. 133)
- Reflex Grafit (za dopłatą, s.133)

Dostępne palety

- NATURAL DECOR
- CRYSTAL SKY COLOR
- TOP TRENDS COLOR
- RAL

| | | |
|----------|---|--------------------------|
| Pochwyty | ALFA 60 ² / 120 / 150 | ◁ 90° ▷ 45° ⁵ |
| | BETA 120 / 150 | ◁ 90° ▷ 45° ⁵ |
| | TORO 180 | ◁ 90° |
| | OMEGA 150 | ◁ 90° |
| | SLIM SPACE, DUO BLACK, STRIPE, SPACE | ◁ 90° |

Dostępne rozmiary (szerokość skrzydła)

80N 80 90N 90 100N¹ 100¹

Dostawki i skrzydła bierne

DEDYKOWANE PEŁNA T7 P8 X5 PT4

OPCJONALNE X4

Cennik

Podane ceny netto za kompletne drzwi

| Typ drzwi | Przeszklenie | 38 | 38A |
|--------------------|--------------|--------|--------|
| Premium | ✓ | 3 919 | 3 919 |
| Optimum | ✓ | 4 719 | 4 719 |
| Termo Prestige Lux | ✓ | 6 469 | 6 469 |
| Alu Hybrid | ✓ | 10 609 | 10 609 |

TECHNOLOGIA ALU: dopłata +380 zł netto⁴

| | | |
|----------|---|--------------------------|
| Pochwyty | ALFA 60 ² / 120 / 150 | ◁ 90° ▷ 45° ⁵ |
| | BETA 120 / 150 | ◁ 90° ▷ 45° ⁵ |
| | TORO 180 | ◁ 90° |
| | SLIM SPACE, DUO BLACK, STRIPE, SPACE | ◁ 90° |

Dostępne rozmiary (szerokość skrzydła)

80N 80 90N 90 100N¹ 100¹

Dostawki i skrzydła bierne

DEDYKOWANE PEŁNA T7 P8 X5 PT4

OPCJONALNE X4

Cennik

Podane ceny netto za kompletne drzwi

| Typ drzwi | Przeszklenie | 37 | 37A |
|--------------------|--------------|--------|--------|
| Premium | ✓ | 3 919 | 3 919 |
| Optimum | ✓ | 4 719 | 4 719 |
| Termo Prestige Lux | ✓ | 6 469 | 6 469 |
| Alu Hybrid | ✓ | 10 609 | 10 609 |

TECHNOLOGIA ALU: dopłata +380 zł netto⁴¹ Dopłata zgodnie z cennikiem. Rozmiar niedostępny dla linii Termo Prestige Lux.² Pochwyt ALFA 60 <45° dostępny wyłącznie dla linii Termo Prestige Lux.³ Ramki Black bez dopłaty.⁴ Technologia ALU stanowi opcjonalną możliwość wyprodukowania drzwi aluminiowych w danym wzorze drzwi klasycznych. Opcja możliwa wyłącznie dla drzwi z ościeżnicą Termo.⁵ Pochwyt <45° niedostępny dla linii Alu Hybrid Możliwość zamówienia drzwi z danej palety

WZÓR 36



Przeszklenia

- Standard (przezroczysta)
- Mleczna
- Reflex Brąz
- Piaskowana
- P4 (za dopłatą, s.133)
- Lustro Weneckie (za dopłatą, s. 133)
- Reflex Grafit (za dopłatą, s.133)

Dostępne palety

- NATURAL DECOR
- CRYSTAL SKY COLOR
- TOP TRENDS COLOR
- RAL

Dostępne ramki

- BLACK³
- INOX

| | | |
|----------|----------------------------------|--------------------|
| Pochwyty | ALFA 60 ² / 120 / 150 | ◁ 45° ⁵ |
| | BETA 120 / 150 | ◁ 45° ⁵ |
| | OMEGA 150 | ◁ 90° |

Dostępne rozmiary (szerokość skrzydła)

- 80
- 90N
- 90
- 100N¹
- 100¹

Dostawki i skrzydła bierne

- DEDYKOWANE PEŁNA X5
- OPCJONALNE P5 X2 X4

Cennik Podane ceny netto za kompletne drzwi

| Typ drzwi | Przeszklenie | 36 |
|--------------------|--------------|--------|
| Premium | ✓ | 3 919 |
| Optimum | ✓ | 4 719 |
| Termo Prestige Lux | ✓ | 6 469 |
| Alu Hybrid | ✓ | 10 609 |

TECHNOLOGIA ALU: dopłata +380 zł netto⁴

WZÓR 34



Przeszklenia

- Diament
- Reflex Brąz
- P4 (za dopłatą, s.133)
- Lustro Weneckie (za dopłatą, s. 133)
- Reflex Grafit (za dopłatą, s.133)

Dostępne palety

- NATURAL DECOR
- CRYSTAL SKY COLOR
- TOP TRENDS COLOR
- RAL

Dodatkowe informacje

- drzwi bez przeszklenia w miejscu szybki mają przetłoczenie
- kolor szprosu w przeszkleniu Diament zależy od koloru okucia
- ramka PVC niedostępna w kolorach: Antracyt Gładki, Srebrno Szary, Woodec Dąb Toffee, Woodec Dąb Turner, Antracyt Jedwabny, Czarny Mat i Biały Mat

| | | |
|----------|----------------------------------|--------------------|
| Pochwyty | ALFA 60 ² / 120 / 150 | ◁ 45° ⁵ |
| | BETA 120 / 150 | ◁ 45° ⁵ |

Dostępne rozmiary (szerokość skrzydła)

- 80*
- 90N
- 90
- 100N¹
- 100¹

* Dla rozmiaru 80 drzwi dostępne bez przeszkleń.

Dostawki i skrzydła bierne

- DEDYKOWANE PEŁNA T4 T5
- OPCJONALNE P1 P2 P3

Cennik Podane ceny netto za kompletne drzwi

| Typ drzwi | Przeszklenie | 34 |
|--------------------|--------------|-------|
| Premium | — | 2 679 |
| Premium | ✓ | 3 919 |
| Optimum | — | 3 569 |
| Optimum | ✓ | 4 719 |
| Termo Prestige Lux | — | 5 279 |
| Termo Prestige Lux | ✓ | 6 469 |

¹ Dopłata zgodnie z cennikiem. Rozmiar niedostępny dla linii Termo Prestige Lux.

² Pochwyt ALFA 60 ◁ 45° dostępny wyłącznie dla linii Termo Prestige Lux.

³ Ramki Black bez dopłaty.

⁴ Technologia ALU stanowi opcjonalną możliwość wyprodukowania drzwi aluminiowych w danym wzorze drzwi klasycznych. Opcja możliwa wyłącznie dla drzwi z ościeżnicą Termo.

⁵ Pochwyt ◁ 45° niedostępny dla linii Alu Hybrid Możliwość zamówienia drzwi z danej palety



WZÓR 32



WZÓR 32a



WZÓR 32b



Przeszklenia

Niedostępne dla wybranego wzoru drzwi.

Dostępne palety

- NATURAL DECOR
- CRYSTAL SKY COLOR
- TOP TRENDS COLOR
- RAL

Dostępne ramki

BLACK³ INOX

WZÓR 31



WZÓR 31a



Przeszklenia

- Fala Reflex
- Reflex Brąz
- Piaskowana
- P4 (za dopłatą, s.133)
- Lustro Weneckie (za dopłatą, s. 133)
- Reflex Grafit (za dopłatą, s.133)

Dostępne palety

- NATURAL DECOR
- CRYSTAL SKY COLOR
- TOP TRENDS COLOR
- RAL

Dostępne ramki

BLACK³ INOX

| | | |
|----------|----------------------------------|--------------------|
| Pochwyty | ALFA 60 ² / 120 / 150 | ◁ 45° ⁵ |
| | BETA 120 / 150 | ◁ 45° ⁵ |

Dla wzorów 32 i 32 B dostępne dodatkowo pochwyty Alfa i Beta w opcji ◁ 90°, pochwyty Slim Space, Duo Black, Stripe oraz Space, pochwyty Toro 180° ◁ 90° oraz pochwyty Slim Pocket i Pocket.

Dostępne rozmiary (szerokość skrzydła)

80N 80 90N 90 100N¹ 100¹

Dostawki i skrzydła bierne

| | | | | | |
|------------|-------|----|----|----|----|
| DEDYKOWANE | PEŁNA | X4 | | | |
| OPCJONALNE | P5 | P6 | P7 | P8 | X2 |
| | X3 | X5 | X6 | | |

Cennik

Podane ceny netto za kompletne drzwi

| Typ drzwi | INOX | 32 | 32A | 32B |
|--------------------|------------|--------|--------|--------|
| Premium | Zewnętrzny | 3 229 | 3 229 | 3 229 |
| | Obustronne | 3 539 | 3 539 | 3 539 |
| Optimum | Zewnętrzny | 4 119 | 4 119 | 4 119 |
| | Obustronne | 4 449 | 4 449 | 4 449 |
| Termo Prestige Lux | Zewnętrzny | 6 089 | 6 089 | 6 089 |
| | Obustronne | 6 359 | 6 359 | 6 359 |
| Alu Hybrid | Zewnętrzny | 9 799 | 9 799 | 9 799 |
| | Obustronne | 10 229 | 10 229 | 10 229 |

TECHNOLOGIA ALU: dopłata +380 zł netto⁴

| | | |
|----------|---|--------------------------|
| Pochwyty | ALFA 60 ² / 120 / 150 | ◁ 90° ◁ 45° ⁵ |
| | BETA 120 / 150 | ◁ 90° ◁ 45° ⁵ |
| | GAMMA 150 | ◁ 90° |
| | TORO 180 | ◁ 90° |
| | SLIM SPACE, DUO BLACK, STRIPE, SPACE | ◁ 90° |

Dostępne rozmiary (szerokość skrzydła)

80N 80 90N 90 100N¹ 100¹

Dostawki i skrzydła bierne

| | | | | | |
|------------|-------|-----|------|-----------------------------|----|
| DEDYKOWANE | PEŁNA | T6* | PT2* | * Niedostępne dla wzoru 31. | |
| OPCJONALNE | P5 | P6 | P7 | P8 | X2 |
| | X3 | X4 | X5 | X6 | |

Cennik

Podane ceny netto za kompletne drzwi

| Typ drzwi | Przeszklenie | 31 | 31A |
|--------------------|--------------|--------|--------|
| Premium | ✓ | 4 079 | 4 079 |
| Optimum | ✓ | 4 869 | 4 869 |
| Termo Prestige Lux | ✓ | 6 769 | 6 769 |
| Alu Hybrid | ✓ | 11 089 | 11 089 |

TECHNOLOGIA ALU: dopłata +380 zł netto⁴

¹ Dopłata zgodnie z cennikiem. Rozmiar niedostępny dla linii Termo Prestige Lux.

² Pochwyty ALFA 60 ◁ 45° dostępny wyłącznie dla linii Termo Prestige Lux.

³ Ramki Black bez dopłaty.

⁴ Technologia ALU stanowi opcjonalną możliwość wyprodukowania drzwi aluminiowych w danym wzorze drzwi klasycznych. Opcja możliwa wyłącznie dla drzwi z ościeżnicą Termo.

⁵ Pochwyty ◁ 45° niedostępny dla linii Alu Hybrid Możliwość zamówienia drzwi z danej palety

WZÓR 30



Dodatkowe informacje

- brak możliwości zastosowania samozamykacza nawierzchniowego

WZÓR 30a



WZÓR 30b



Przeszklenia

- Standard (przezroczysta)
- Mleczna
- Reflex Brąz
- Piaskowana
- Black (za dopłatą, s.134)
- P4 (za dopłatą, s.133)
- Lustro Weneckie (za dopłatą, s. 133)
- Reflex Grafit (za dopłatą, s.133)

Dostępne palety

- NATURAL DECOR
- CRYSTAL SKY COLOR
- TOP TRENDS COLOR
- RAL

Dostępne ramki

- BLACK³
- INOX

WZÓR 29a



Przeszklenia

- Standard (przezroczysta)
- Mleczna
- Reflex Brąz
- Piaskowana
- P4 (za dopłatą, s.133)
- Lustro Weneckie (za dopłatą, s. 133)
- Reflex Grafit (za dopłatą, s.133)

Dostępne palety

- NATURAL DECOR
- CRYSTAL SKY COLOR
- TOP TRENDS COLOR
- RAL

Dodatkowe informacje

- ramka PVC niedostępna w kolorach: Czarny Mat i Wood-dec Dąb Turner Usłojenie Poziome

| | | |
|----------|----------------------------------|-------------------|
| Pochwyty | ALFA 60 ² / 120 / 150 | ∠ 45 ⁵ |
| | BETA 120 / 150 | ∠ 45 ⁵ |

Dla wzoru 30 i 30B dostępne dodatkowo pochwyty Alfa i Beta w opcji ∠ 90°, pochwyty Slim Space, pochwyty Toro 180² ∠ 90° oraz pochwyty wpuszczane Slim Pocket i Pocket (rozmiar 20 jest niedostępny dla rozmiaru drzwi 80N), pochwyty Space, pochwyty Duo Black oraz pochwyty Stripe.

Dostępne rozmiary (szerokość skrzydła)

- 80N
- 80
- 90N
- 90
- 100N¹
- 100¹

Dostawki i skrzydła bierne

- DEDYKOWANE
- PEŁNA
- P8
- X5
- PT1*
- T8*

PT5* * Dotyczy wzoru 30B.

OPCJONALNE X4 * Dotyczy wzoru 30B.

Cennik Podane ceny netto za kompletne drzwi

| Typ drzwi | Przeszklenie | 30 | 30A | 30B |
|--------------------|--------------|--------|--------|--------|
| Premium | ✓ | 3 919 | 3 919 | 3 919 |
| Optimum | ✓ | 4 719 | 4 719 | 4 719 |
| Termo Prestige Lux | ✓ | 6 469 | 6 469 | 6 469 |
| Alu Hybrid | ✓ | 10 609 | 10 609 | 10 609 |

TECHNOLOGIA ALU: dopłata +380 zł netto⁴

| | | |
|----------|--------------------------------------|-------------------------|
| Pochwyty | ALFA 60 ² / 120 / 150 | ∠ 90° ∠ 45 ⁵ |
| | BETA 120 / 150 | ∠ 90° ∠ 45 ⁵ |
| | TORO 180 | ∠ 90° |
| | SLIM SPACE, DUO BLACK, STRIPE, SPACE | ∠ 90° |

Dostępne rozmiary (szerokość skrzydła)

- 80N
- 80
- 90N
- 90
- 100N¹
- 100¹

Dostawki i skrzydła bierne

- DEDYKOWANE
- PEŁNA
- P2

Cennik Podane ceny netto za kompletne drzwi

| Typ drzwi | Przeszklenie | 29A |
|--------------------|--------------|-------|
| Premium | ✓ | 3 719 |
| Optimum | ✓ | 4 529 |
| Termo Prestige Lux | ✓ | 6 429 |
| Alu Hybrid | ✓ | — |

¹ Dopłata zgodnie z cennikiem. Rozmiar niedostępny dla linii Termo Prestige Lux.

² Pochwyty ALFA 60 ∠ 45° dostępny wyłącznie dla linii Termo Prestige Lux.

³ Ramki Black bez dopłaty.

⁴ Technologia ALU stanowi opcjonalną możliwość wyprodukowania drzwi aluminiowych w danym wzorze drzwi klasycznych. Opcja możliwa wyłącznie dla drzwi z ościeżnicą Termo.

⁵ Pochwyty ∠ 45° niedostępny dla linii Alu Hybrid Możliwość zamówienia drzwi z danej palety



WZÓR 27



WZÓR 28

Przeszklenia

Niedostępne dla wybranego wzoru drzwi.

Dostępne palety

- NATURAL DECOR
- CRYSTAL SKY COLOR
- TOP TRENDS COLOR
- RAL

WZÓR 26

Dostępne ramki
 BLACK³
 INOX

WZÓR 26a



WZÓR 26b

Przeszklenia

- Standard (przezroczysta)
- Mleczna
- Reflex Brąz
- Piaskowana
- P4 (za dopłatą, s.133)
- Lustro Weneckie (za dopłatą, s. 133)
- Reflex Grafit (za dopłatą, s.133)

Dostępne palety

- NATURAL DECOR
- CRYSTAL SKY COLOR
- TOP TRENDS COLOR
- RAL

Pochwyty
 ALFA 60² / 120 / 150

 < 45[°]
 BETA 120 / 150

 < 45[°]
Dostępne rozmiary (szerokość skrzydła)
 80N 80 90N 90 100N¹ 100¹
Dostawki i skrzydła bierne
 DEDYKOWANE PEŁNA T5

 OPCJONALNE P1* P2 P3*

*Nie dotyczy wzoru 27.

Cennik

Podane ceny netto za kompletne drzwi

| Typ drzwi | Przeszklenie | 27 | 28 |
|--------------------|--------------|-------|-------|
| Premium | — | 2 679 | 2 679 |
| Optimum | — | 3 569 | 3 569 |
| Termo Prestige Lux | — | 5 279 | 5 279 |
| Alu Hybrid | — | 8 489 | 8 489 |

 TECHNOLOGIA ALU: dopłata +380 zł netto⁴
Pochwyty
 ALFA 60² / 120 / 150

 < 45[°]
 BETA 120 / 150

 < 45[°]

Dla wzorów 26 A i 26 B dostępne dodatkowo pochwyty Alfa i Beta w opcji < 90°, pochwyty Toro 180° < 90°, pochwyty Slim Space, Space, Stripe, Duo Black oraz pochwyty Pocket, wpuszczane Slim Pocket.

Dostępne rozmiary (szerokość skrzydła)
 80N 80 90N 90 100N¹ 100¹
Dostawki i skrzydła bierne
 DEDYKOWANE PEŁNA P6 P7 X3

 T3 PT3

 OPCJONALNE X4

Cennik

Podane ceny netto za kompletne drzwi

| Typ drzwi | Przeszklenie | 26 | 26A | 26B |
|--------------------|--------------|--------|--------|--------|
| Premium | ✓ | 3 919 | 3 919 | 3 919 |
| Optimum | ✓ | 4 719 | 4 719 | 4 719 |
| Termo Prestige Lux | ✓ | 6 469 | 6 469 | 6 469 |
| Alu Hybrid | ✓ | 10 609 | 10 609 | 10 609 |

 TECHNOLOGIA ALU: dopłata +380 zł netto⁴

¹ Dopłata zgodnie z cennikiem. Rozmiar niedostępny dla linii Termo Prestige Lux.

² Pochwyty ALFA 60 < 45° dostępny wyłącznie dla linii Termo Prestige Lux.

³ Ramki Black bez dopłaty.

⁴ Technologia ALU stanowi opcjonalną możliwość wyprodukowania drzwi aluminiowych w danym wzorze drzwi klasycznych. Opcja możliwa wyłącznie dla drzwi z ościeżnicą Termo.

⁵ Pochwyty < 45° niedostępny dla linii Alu Hybrid Możliwość zamówienia drzwi z danej palety

WZÓR 26c



WZÓR 26d



WZÓR 26e



Przeszklenia

Niedostępne dla wybranego wzoru drzwi.

Dostępne palety

- NATURAL DECOR
- CRYSTAL SKY COLOR
- TOP TRENDS COLOR
- RAL

Dodatkowe informacje

- dla wzoru 26E naświetle niedostępne z szybą piaskowaną.

WZÓR 26f



WZÓR 26g



WZÓR 26i



Przeszklenia

Niedostępne dla wybranego wzoru drzwi.

Dostępne palety

- NATURAL DECOR
- CRYSTAL SKY COLOR
- TOP TRENDS COLOR
- RAL

Dodatkowe informacje dla wzoru 26i

- możliwość podwyższenia poprzez kontrakt

| | | |
|----------|---|--------------------------|
| Pochwyty | ALFA 60 ² / 120 / 150 | ◁ 90° ▷ 45° ⁵ |
| | BETA 120 / 150 | ◁ 90° ▷ 45° ⁵ |
| | TORO 180 | ◁ 90° |
| | SLIM SPACE, DUO BLACK, STRIPE, SPACE | ◁ 90° |

Dostępne rozmiary (szerokość skrzydła)

80N 80 90N 90 100N¹ 100¹

Dostawki i skrzydła bierne

| | | | | | |
|------------|-------|-----|------|-------------------------|----|
| DEDYKOWANE | PEŁNA | T3* | PT3* | *Nie dotyczy wzoru 26E. | |
| OPCJONALNE | P5 | P6 | P7 | X2 | X3 |
| | X4 | X5 | X6 | | |

Cennik

Podane ceny netto za kompletne drzwi

| Typ drzwi | Przeszklenie | 26C | 26D | 26E |
|---------------------------|--------------|---------------------------------|-------|-------|
| Premium | — | 2 679 | 2 679 | 2 679 |
| Premium plus ⁴ | — | Sprawdź cenę w programie iQuote | | — |
| Optimum | — | 3 569 | 3 569 | 3 569 |
| Termo Prestige Lux | — | 5 279 | 5 279 | 5 279 |
| Alu Hybrid | — | 8 489 | 8 489 | 8 489 |

TECHNOLOGIA ALU: dopłata +380 zł netto⁴

| | | |
|----------|----------------------------------|--------------------|
| Pochwyty | ALFA 60 ² / 120 / 150 | ◁ 45° ⁵ |
| | BETA 120 / 150 | ◁ 45° ⁵ |
| | OMEGA 150 | ◁ 45° ⁵ |
| | BLACK DUO, STRIPE, SPACE | ◁ 90° ⁵ |

Dla wzorów 26G oraz 26I dostępne dodatkowo pochwyty Alfa i Beta w opcji ◁ 90°, pochwyty Slim Space, oraz pochwyty Toro 180" ◁ 90°.

Dostępne rozmiary (szerokość skrzydła)

80N 80 90N 90 100N¹ 100¹

Dostawki i skrzydła bierne

| | | | | | |
|------------|-------|----|-----|---------------------|----|
| DEDYKOWANE | PEŁNA | T3 | PT3 | T9* | |
| OPCJONALNE | P5 | P6 | P7 | X2 | X3 |
| | X4 | X5 | X6 | *Dotyczy wzoru 26i. | |

Cennik

Podane ceny netto za kompletne drzwi

| Typ drzwi | Przeszklenie | 26F | 26G | 26I |
|--------------------|--------------|-------|-------|-------|
| Premium | — | 2 679 | 2 679 | 2 679 |
| Optimum | — | 3 569 | 3 569 | 3 569 |
| Termo Prestige Lux | — | 5 279 | 5 279 | 5 279 |
| Alu Hybrid | — | 8 489 | 8 489 | 8 489 |

TECHNOLOGIA ALU: dopłata +380 zł netto⁴

¹ Dopłata zgodnie z cennikiem. Rozmiar niedostępny dla linii Termo Prestige Lux.

² Pochwyty ALFA 60 ◁ 45° dostępny wyłącznie dla linii Termo Prestige Lux.

³ Ramki Black bez dopłaty.

⁴ Technologia ALU stanowi opcjonalną możliwość wyprodukowania drzwi aluminiowych w danym wzorze drzwi klasycznych. Opcja możliwa wyłącznie dla drzwi z ościeżnicą Termo.

⁵ Pochwyty ◁ 45° niedostępny dla linii Alu Hybrid Możliwość zamówienia drzwi z danej palety



WZÓR 26h



Przeszklenia

- Standard (przezroczysta)
- Mleczna
- Reflex Brąz
- Piaskowana
- P4 (za dopłatą, s.133)
- Lustro Weneckie (za dopłatą, s. 133)
- Reflex Grafit (za dopłatą, s.133)

Dostępne palety

- NATURAL DECOR
- CRYSTAL SKY COLOR
- TOP TRENDS COLOR
- RAL

Dostępne ramki

 BLACK³
 INOX

| | | |
|----------|----------------------------------|--------------------|
| Pochwyty | ALFA 60 ² / 120 / 150 | ◁ 45° ⁵ |
| | BETA 120 / 150 | ◁ 45° ⁵ |

Dostępne rozmiary (szerokość skrzydła)

 80N 80 90N 90 100N¹ 100¹

Dostawki i skrzydła bierne

| | | | | | |
|------------|-------|----|-----|----|----|
| DEDYKOWANE | PEŁNA | P6 | P7 | X3 | X6 |
| | | T3 | PT3 | | |

OPCJONALNE

X4

Cennik

Podane ceny netto za kompletne drzwi

| Typ drzwi | Przeszklenie | 26H |
|--------------------|--------------|--------|
| Premium | ✓ | 3 919 |
| Optimum | ✓ | 4 719 |
| Termo Prestige Lux | ✓ | 6 469 |
| Alu Hybrid | ✓ | 10 609 |

TECHNOLOGIA ALU: dopłata +380 zł netto⁴

WZÓR 26j



WZÓR 26k



Przeszklenia

Niedostępne dla wybranego wzoru drzwi.

Dostępne palety

- NATURAL DECOR
- CRYSTAL SKY COLOR
- TOP TRENDS COLOR
- RAL

Dostępne ramki

 BLACK³
 INOX

Dodatkowe informacje dla wzoru 26k

- brak możliwości skrótu i podwyższenia

| | | |
|----------|----------------------------------|--------------------------|
| Pochwyty | ALFA 60 ² / 120 / 150 | ◁ 90° ◁ 45° ⁵ |
| | BETA 120 / 150 | ◁ 90° ◁ 45° ⁵ |
| | TORO 180 | ◁ 90° |
| | DUO BLACK / STRIPE/ SLIM SPACE | ◁ 90° |

Dla wzoru 26J dostępne dodatkowo pochwyty Space.

Dostępne rozmiary (szerokość skrzydła)

 80N 80 90N 90 100N¹ 100¹

Dostawki i skrzydła bierne

| | | | | | |
|-------------------|-------|-----|----|----|----|
| DEDYKOWANE DO 26K | PEŁNA | X7 | | | |
| DEDYKOWANE DO 26J | PEŁNA | X10 | | | |
| OPCJONALNE | T3 | PT3 | P5 | P6 | P7 |

Cennik

Podane ceny netto za kompletne drzwi

| Typ drzwi | INOX | 26J | 26K |
|--------------------|------------|--------|--------|
| Premium | Zewnątrz | 3 489 | 3 489 |
| | Obustronne | 3 809 | 3 809 |
| Optimum | Zewnątrz | 4 369 | 4 369 |
| | Obustronne | 4 689 | 4 689 |
| Termo Prestige Lux | Zewnątrz | 6 339 | 6 339 |
| | Obustronne | 6 669 | 6 669 |
| Alu Hybrid | Zewnątrz | 10 189 | 10 189 |
| | Obustronne | 10 729 | 10 729 |

TECHNOLOGIA ALU: dopłata +380 zł netto⁴¹ Dopłata zgodnie z cennikiem. Rozmiar niedostępny dla linii Termo Prestige Lux.² Pochwyt ALFA 60 < 45° dostępny wyłącznie dla linii Termo Prestige Lux.³ Ramki Black bez dopłaty.⁴ Technologia ALU stanowi opcjonalną możliwość wyprodukowania drzwi aluminiowych w danym wzorze drzwi klasycznych. Opcja możliwa wyłącznie dla drzwi z ościeżnicą Termo.⁵ Pochwyt < 45° niedostępny dla linii Alu Hybrid ■ Możliwość zamówienia drzwi z danej palety

WZÓR 25



Dostępne ramki

BLACK³

INOX

WZÓR 25a



WZÓR 25b



Przeszklenia

- Standard (przezroczysta)
- Mleczna
- Reflex Brąz
- Piaskowana
- P4 (za dopłatą, s. 133)
- Lustro Weneckie (za dopłatą, s. 133)
- Reflex Grafit (za dopłatą, s.133)

Dostępne palety

- NATURAL DECOR
- CRYSTAL SKY COLOR
- TOP TRENDS COLOR
- RAL

WZÓR 25c



Przeszklenia

- Standard (przezroczysta)
- Mleczna
- Reflex Brąz
- Piaskowana
- P4 (za dopłatą, s.133)
- Lustro Weneckie (za dopłatą, s. 133)
- Reflex Grafit (za dopłatą, s.133)

Dostępne palety

- NATURAL DECOR
- CRYSTAL SKY COLOR
- TOP TRENDS COLOR
- RAL

Dostępne ramki

BLACK³

INOX

Pochwyty

ALFA 60² / 120 / 150

◁ 45⁵

BETA 120 / 150

◁ 45⁵

Dla wzoru 25 oraz 25 B dostępne dodatkowo pochwyty Alfa i Beta w opcji ◁ 90°, pochwyty Toro 180° ◁ 90°, pochwyty Slim Space, Space, Stripe, Duo Black, Pocket, Pocket oraz pochwyty wpuszczane Slim Pocket

Dostępne rozmiary (szerokość skrzydła)

80N

80

90N

90

100N¹

100¹

Dostawki i skrzydła bierne

DEDYKOWANE

PEŁNA

P6

P7

X3

X6

OPCJONALNE

X4

Cennik

Podane ceny netto za kompletne drzwi

| Typ drzwi | Przeszklenie | 25 | 25A | 25B |
|--------------------|--------------|--------|--------|--------|
| Premium | ✓ | 3 919 | 3 919 | 3 919 |
| Optimum | ✓ | 4 719 | 4 719 | 4 719 |
| Termo Prestige Lux | ✓ | 6 469 | 6 469 | 6 469 |
| Alu Hybrid | ✓ | 10 609 | 10 609 | 10 609 |

TECHNOLOGIA ALU: dopłata +380 zł netto⁴

Pochwyty

ALFA 60² / 120 / 150

◁ 45⁵

BETA 120 / 150

◁ 45⁵

Dostępne rozmiary (szerokość skrzydła)

80N

80

90N

90

100N¹

100¹

Dostawki i skrzydła bierne

DEDYKOWANE

PEŁNA

P6

P7

X3

X6

T3

PT3

OPCJONALNE

X4

Cennik

Podane ceny netto za kompletne drzwi

| Typ drzwi | Przeszklenie | 25C |
|--------------------|--------------|--------|
| Premium | ✓ | 3 919 |
| Optimum | ✓ | 4 719 |
| Termo Prestige Lux | ✓ | 6 469 |
| Alu Hybrid | ✓ | 10 609 |

TECHNOLOGIA ALU: dopłata +380 zł netto⁴

¹ Dopłata zgodnie z cennikiem. Rozmiar niedostępny dla linii Termo Prestige Lux.

² Pochwyty ALFA 60 ◁ 45° dostępny wyłącznie dla linii Termo Prestige Lux.

³ Ramki Black bez dopłaty.

⁴ Technologia ALU stanowi opcjonalną możliwość wyprodukowania drzwi aluminiowych w danym wzorze drzwi klasycznych. Opcja możliwa wyłącznie dla drzwi z ościeżnicą Termo.

⁵ Pochwyty ◁ 45° niedostępny dla linii Alu Hybrid Możliwość zamówienia drzwi z danej palety

WZÓR 24



Przeszklenia

- Mleczna
- Reflex Brąz
- P4 (za dopłatą, s.133)
- Lustro Weneckie (za dopłatą, s. 133)
- Reflex Grafit (za dopłatą, s.133)

Dostępne palety

- NATURAL DECOR
- CRYSTAL SKY COLOR
- TOP TRENDS COLOR
- RAL

Dostępne ramki

INOX

WZÓR 23



WZÓR 23a



Przeszklenia

- Mleczna
- Reflex Brąz
- P4 (za dopłatą, s.133)
- Lustro Weneckie (za dopłatą, s. 133)
- Reflex Grafit (za dopłatą, s.133)

Dostępne palety

- NATURAL DECOR
- CRYSTAL SKY COLOR
- TOP TRENDS COLOR
- RAL

Dostępne ramki

INOX

| | | |
|----------|---|--------------------------|
| Pochwyty | ALFA 60 ² / 120 / 150 | ◁ 90° ▷ 45° ⁵ |
| | BETA 120 / 150 | ◁ 90° ▷ 45° ⁵ |
| | TORO 180 | ◁ 90° |
| | SLIM SPACE, BLACK DUO, STRIPE, SPACE | ◁ 90° |

Dostępne rozmiary (szerokość skrzydła)

80N 80 90N 90 100N¹ 100¹

Dostawki i skrzydła bierne

| | | | | | |
|------------|-------|----|----|----|----|
| DEDYKOWANE | PEŁNA | P5 | X2 | | |
| OPCJONALNE | P6 | P7 | P8 | X3 | X4 |
| | X5 | X6 | | | |

Cennik

Podane ceny netto za kompletne drzwi

| Typ drzwi | Przeszklenie | 24 |
|--------------------|--------------|--------|
| Premium | ✓ | 3 919 |
| Optimum | ✓ | 4 719 |
| Termo Prestige Lux | ✓ | 6 469 |
| Alu Hybrid | ✓ | 10 609 |

TECHNOLOGIA ALU: dopłata +380 zł netto⁴

| | | |
|----------|---|--------------------------|
| Pochwyty | ALFA 60 ² / 120 / 150 | ◁ 90° ▷ 45° ⁵ |
| | BETA 120 / 150 | ◁ 90° ▷ 45° ⁵ |
| | SIGMA 90 / 150* | ◁ 90° |
| | SLIM SPACE, BLACK DUO, STRIPE, SPACE, TORO 180 | ◁ 90° |

* Nie dotyczy wzoru 23.

Dostępne rozmiary (szerokość skrzydła)

80N 80 90N 90 100N¹ 100¹

Dostawki i skrzydła bierne

| | | | | | |
|------------|-------|----|----|----|----|
| DEDYKOWANE | PEŁNA | | | | |
| OPCJONALNE | P5 | P6 | P7 | P8 | X2 |
| | X3 | X4 | X5 | X6 | |

Cennik

Podane ceny netto za kompletne drzwi

| Typ drzwi | Przeszklenie | 23 | 23A |
|--------------------|--------------|--------|--------|
| Premium | ✓ | 4 079 | 3 949 |
| Optimum | ✓ | 4 869 | 4 739 |
| Termo Prestige Lux | ✓ | 6 779 | 6 539 |
| Alu Hybrid | ✓ | 11 109 | 10 709 |

TECHNOLOGIA ALU: dopłata +380 zł netto⁴¹ Dopłata zgodnie z cennikiem. Rozmiar niedostępny dla linii Termo Prestige Lux.² Pochwyty ALFA 60 < 45° dostępny wyłącznie dla linii Termo Prestige Lux.⁴ Technologia ALU stanowi opcjonalną możliwość wyprodukowania drzwi aluminiowych w danym wzorze drzwi klasycznych. Opcja możliwa wyłącznie dla drzwi z ościeżnicą Termo.⁵ Pochwyty < 45° niedostępny dla linii Alu Hybrid Możliwość zamówienia drzwi z danej palety

WZÓR 22



Przeszklenia

- Piaskowana
- Mleczna
- Reflex Brąz
- P4 (za dopłatą, s.133)
- Lustro Weneckie (za dopłatą, s. 133)
- Reflex Grafit (za dopłatą, s.133)

Dostępne palety

- NATURAL DECOR
- CRYSTAL SKY COLOR
- TOP TRENDS COLOR
- RAL

Dostępne ramki

INOX

| | | |
|----------|---|--------------------------|
| Pochwyty | ALFA 60 ² / 120 / 150 | ◁ 90° ▷ 45° ⁵ |
| | BETA 120 / 150 | ◁ 90° ▷ 45° ⁵ |
| | TORO 180 | ◁ 90° |
| | SLIM SPACE, BLACK DUO, STRIPE, SPACE | ◁ 90° |

Dostępne rozmiary (szerokość skrzydła)

80N 80 90N 90 100N¹ 100¹

Dostawki i skrzydła bierne

| | | | | | |
|------------|-------|----|----|----|----|
| DEDYKOWANE | PEŁNA | P5 | X2 | | |
| OPCJONALNE | P6 | P7 | P8 | X3 | X4 |
| | X5 | X6 | | | |

Cennik

Podane ceny netto za kompletne drzwi

| Typ drzwi | Przeszklenie | 22 |
|--------------------|--------------|--------|
| Premium | ✓ | 3 919 |
| Optimum | ✓ | 4 719 |
| Termo Prestige Lux | ✓ | 6 469 |
| Alu Hybrid | ✓ | 10 609 |

TECHNOLOGIA ALU: dopłata +380 zł netto⁴

WZÓR 21



Dostępne ramki

BLACK³

INOX

WZÓR 21a



Przeszklenia

- Piaskowana
- Mleczna
- Reflex Brąz
- P4 (za dopłatą, s.133)
- Lustro Weneckie (za dopłatą, s. 133)
- Reflex Grafit (za dopłatą, s.133)

Dostępne palety

- NATURAL DECOR
- CRYSTAL SKY COLOR
- TOP TRENDS COLOR
- RAL

| | | |
|----------|---|--------------------------|
| Pochwyty | ALFA 60 ² / 120 / 150 | ◁ 90° ▷ 45° ⁵ |
| | BETA 120 / 150 | ◁ 90° ▷ 45° ⁵ |
| | SIGMA 90 / 150 [*] | ◁ 90° |
| | SLIM SPACE, DUO BLACK, STRIPE, SPACE, TORO 180 | ◁ 90° |

* Nie dotyczy wzoru 21.

Dostępne rozmiary (szerokość skrzydła)

80N 80 90N 90 100N¹ 100¹

Dostawki i skrzydła bierne

| | | | | | |
|------------|-------|----|----|----|----|
| DEDYKOWANE | PEŁNA | | | | |
| OPCJONALNE | P5 | P6 | P7 | P8 | X2 |
| | X3 | X4 | X5 | X6 | |

Cennik

Podane ceny netto za kompletne drzwi

| Typ drzwi | Przeszklenie | 21 | 21A |
|--------------------|--------------|--------|--------|
| Premium | ✓ | 4 079 | 3 949 |
| Optimum | ✓ | 4 869 | 4 739 |
| Termo Prestige Lux | ✓ | 6 779 | 6 539 |
| Alu Hybrid | ✓ | 11 109 | 10 709 |

TECHNOLOGIA ALU: dopłata +380 zł netto⁴

¹ Dopłata zgodnie z cennikiem. Rozmiar niedostępny dla linii Termo Prestige Lux.

² Pochwyt ALFA 60 < 45° dostępny wyłącznie dla linii Termo Prestige Lux.

³ Ramki Black bez dopłaty.

⁴ Technologia ALU stanowi opcjonalną możliwość wyprodukowania drzwi aluminiowych w danym wzorze drzwi klasycznych. Opcja możliwa wyłącznie dla drzwi z ościeżnicą Termo.

⁵ Pochwyt < 45° niedostępny dla linii Alu Hybrid Możliwość zamówienia drzwi z danej palety



WZÓR 14



Przeszklenia

Niedostępne dla wybranego wzoru drzwi.

Dostępne palety

- NATURAL DECOR
- CRYSTAL SKY COLOR
- TOP TRENDS COLOR
- RAL

WZÓR 13



Przeszklenia

Niedostępne dla wybranego wzoru drzwi.

Dostępne palety

- NATURAL DECOR
- CRYSTAL SKY COLOR
- TOP TRENDS COLOR
- RAL

| | | |
|----------|----------------------------------|--------------------|
| Pochwyty | ALFA 60 ² / 120 / 150 | ◁ 45 ^{°*} |
| | BETA 120 / 150 | ◁ 45 ^{°*} |

Dostępne rozmiary (szerokość skrzydła)

80N 80 90N 90 100N¹ 100¹

Dostawki i skrzydła bierne

DEDYKOWANE PEŁNA T2

OPCJONALNE P2 T5

Cennik Podane ceny netto za kompletne drzwi

| Typ drzwi | Przeszklenie | 14 |
|--------------------|--------------|-------|
| Premium | — | 2 679 |
| Optimum | — | 3 569 |
| Termo Prestige Lux | — | 5 279 |
| Alu Hybrid | — | 8 489 |

TECHNOLOGIA ALU: dopłata +380 zł netto⁴

| | | |
|----------|----------------------------------|--------------------|
| Pochwyty | ALFA 60 ² / 120 / 150 | ◁ 45 ^{°*} |
| | BETA 120 / 150 | ◁ 45 ^{°*} |

Dostępne rozmiary (szerokość skrzydła)

80N 80 90N 90 100N¹ 100¹

Dostawki i skrzydła bierne

DEDYKOWANE PEŁNA T1

OPCJONALNE P2 T5

Cennik Podane ceny netto za kompletne drzwi

| Typ drzwi | PRZESZKLENIE | 13 |
|--------------------|--------------|-------|
| Premium | — | 2 679 |
| Optimum | — | 3 569 |
| Termo Prestige Lux | — | 5 279 |
| Alu Hybrid | — | 8 489 |

TECHNOLOGIA ALU: dopłata +380 zł netto⁴

¹ Dopłata zgodnie z cennikiem. Rozmiar niedostępny dla linii Termo Prestige Lux. ² Pochwył ALFA 60 ◁ 45° dostępny wyłącznie dla linii Termo Prestige Lux. ⁴ Technologia ALU stanowi opcjonalną możliwość wyprodukowania drzwi aluminiowych w danym wzorze drzwi klasycznych. Opcja możliwa wyłącznie dla drzwi z ościeżnicą Termo.

^{*} Pochwył ◁ 45° niedostępny dla linii Alu Hybrid Możliwość zamówienia drzwi z danej palety

WZÓR 12



Przeszklenia

- Standard (przezroczysta)
- Mleczna
- Reflex Brąz
- Piaskowana
- Black (za dopłatą, s.134)
- P4 (za dopłatą, s.133)
- Lustro Weneckie (za dopłatą, s. 133)
- Reflex Grafit (za dopłatą, s.133)
- Dark Grey (tylko w Premium plus¹)

Dostępne palety

- NATURAL DECOR
- CRYSTAL SKY COLOR
- TOP TRENDS COLOR
- RAL

Dostępne ramki

- BLACK³
- INOX

| | | |
|----------|--|-------------------------|
| Pochwyty | ALFA 60 ² / 120 / 150 | ◁ 90° ▷ 45 ⁵ |
| | BETA 120 / 150 | ◁ 90° ▷ 45 ⁵ |
| | SLIM SPACE, DUO BLACK, STRIPE, SPACE, TORO 180 | ◁ 90° |
| | POCKET 20* / 45 / 180, SLIM POCKET 20* / 180 | ◁ 90° |

* Pocket 20 niedostępny dla rozmiarów drzwi 80N oraz 80.

Dostępne rozmiary (szerokość skrzydła)

- 80N
- 80
- 90N
- 90
- 100N¹
- 100¹

Dostawki i skrzydła bierne

- DEDYKOWANE
- PEŁNA
- P5
- X2

- OPCJONALNE
- P8

Cennik

Podane ceny netto za kompletne drzwi

| Typ drzwi | Przeszklenie | 12 |
|---------------------------|--------------|---|
| Premium | ✓ | 3 919 |
| Premium plus ¹ | ✓ | Sprawdź cenę w programie iQuote |
| Optimum | ✓ | 4 719 |
| Termo Prestige Lux | ✓ | 6 469 |
| Alu Hybrid | ✓ | 10 609 |

TECHNOLOGIA ALU: dopłata +380 zł netto⁴

WZÓR 12c



Przeszklenia

- Standard (przezroczysta)
- Mleczna
- Reflex Brąz
- Piaskowana
- Black (za dopłatą, s.134)
- P4 (za dopłatą, s.133)
- Lustro Weneckie (za dopłatą, s. 133)
- Reflex Grafit (za dopłatą, s.133)

Dostępne palety

- NATURAL DECOR
- CRYSTAL SKY COLOR
- TOP TRENDS COLOR
- RAL

Dostępne ramki

- BLACK³
- INOX

| | | |
|----------|--------------------------------------|-------------------------|
| Pochwyty | ALFA 60 ² / 120 / 150 | ◁ 90° ▷ 45 ⁵ |
| | BETA 120 / 150 | ◁ 90° ▷ 45 ⁵ |
| | TORO 180 | ◁ 90° |
| | SLIM SPACE, DUO BLACK, STRIPE, SPACE | ◁ 90° |

Dostępne rozmiary (szerokość skrzydła)

- 80N
- 80
- 90N
- 90
- 100N¹
- 100¹

Dostawki i skrzydła bierne

- DEDYKOWANE
- PEŁNA
- P5
- X2
- PT1
- T8

- OPCJONALNE
- P8

Cennik

Podane ceny netto za kompletne drzwi

| Typ drzwi | Przeszklenie | 12c |
|--------------------|--------------|--------|
| Premium | ✓ | 3 919 |
| Optimum | ✓ | 4 719 |
| Termo Prestige Lux | ✓ | 6 469 |
| Alu Hybrid | ✓ | 10 609 |

TECHNOLOGIA ALU: dopłata +380 zł netto⁴

¹ Dopłata zgodnie z cennikiem. Rozmiar niedostępny dla linii Termo Prestige Lux.

² Pochwyt ALFA 60 < 45° dostępny wyłącznie dla linii Termo Prestige Lux.

³ Ramki Black bez dopłaty.

⁴ Technologia ALU stanowi opcjonalną możliwość wyprodukowania drzwi aluminiowych w danym wzorze drzwi klasycznych. Opcja możliwa wyłącznie dla drzwi z ościeżnicą Termo.

⁵ Pochwyt < 45° niedostępny dla linii Alu Hybrid ■ Możliwość zamówienia drzwi z danej palety



WZÓR 9



WZÓR 9b



Przeszklenia

- Reflex wypukły
- Reflex Brąz
- P4 (za dopłatą, s. 133)
- Lustro Weneckie (za dopłatą, s. 133)
- Reflex Grafit (za dopłatą, s.133)

Dostępne palety

- NATURAL DECOR RAL
- CRYSTAL SKY COLOR
- TOP TRENDS COLOR

Dodatkowe informacje

- ramka PVC niedostępna w kolorach: Woodec Dąb Toffee, Woodec Dąb Turner, Antracyt Jedwabny, Czarny Mat, Dąb Bielony, Woodec Dąb Turner Ustojenie Poziome i Biały Mat.

WZÓR 8



Przeszklenia

- Fala Reflex
- Diament
- Reflex Brąz
- P4 (za dopłatą, s.133)
- Lustro Weneckie (za dopłatą, s. 133)
- Reflex Grafit (za dopłatą, s.133)

Dostępne palety

- NATURAL DECOR
- CRYSTAL SKY COLOR
- TOP TRENDS COLOR
- RAL

Dodatkowe informacje

- kolor szpros w przeszkleniu Diament zależy od koloru okucia

- ramka PVC niedostępna w kolorach: Antracyt Jedwabny, Woodec Dąb Toffee, Czarny Mat, Biały Mat, Srebro Szary, Dąb Bielony, Woodec Dąb Turner Ustojenie Poziome i Woodec Dąb Turner

| | | |
|----------|----------------------------------|--------------------|
| Pochwyty | ALFA 60 ² / 120 / 150 | ◁ 45° ⁵ |
| | BETA 120 / 150 | ◁ 45° ⁵ |

Dostępne rozmiary (szerokość skrzydła)

80 90N 90 100N¹ 100¹

Dostawki i skrzydła bierne

DEDYKOWANE PEŁNA P1 P3 T4 T5

OPCJONALNE P2

Cennik

Podane ceny netto za kompletne drzwi

| Typ drzwi | Przeszklenie | 9 | 9b |
|--------------------|--------------|-------|-------|
| Premium | — | 2 679 | 2 679 |
| | ✓ | 3 919 | 4 509 |
| Optimum | — | 3 569 | 3 569 |
| | ✓ | 4 719 | 5 339 |
| Termo Prestige Lux | — | 5 279 | 5 279 |
| | ✓ | 6 469 | 7 049 |

| | | |
|----------|----------------------------------|--------------------|
| Pochwyty | ALFA 60 ² / 120 / 150 | ◁ 45° ⁵ |
| | BETA 120 / 150 | ◁ 45° ⁵ |

Dostępne rozmiary (szerokość skrzydła)

80 90N 90 100N¹ 100¹

Dostawki i skrzydła bierne

DEDYKOWANE PEŁNA T2 T5

OPCJONALNE P2

Cennik

Podane ceny netto za kompletne drzwi

| Typ drzwi | Przeszklenie | 8 |
|-----------|--------------|-------|
| Premium | — | 2 679 |
| | ✓ | 3 739 |
| Optimum | — | 3 569 |
| | ✓ | 4 529 |

¹ Dopłata zgodnie z cennikiem. Rozmiar niedostępny dla linii Termo Prestige Lux. ² Pochwyty ALFA 60 ◁ 45° dostępny wyłącznie dla linii Termo Prestige Lux. ³ Ramki Black bez dopłaty.

⁴ Technologia ALU stanowi opcjonalną możliwość wyprodukowania drzwi aluminiowych w danym wzorze drzwi klasycznych. Opcja możliwa wyłącznie dla drzwi z oszczędnicą Termo.

⁵ Pochwyty ◁ 45° niedostępny dla linii Alu Hybrid Możliwość zamówienia drzwi z danej palety

WZÓR 6



Przeszklenia

- Standard (przezroczysta)
- Mleczna
- Reflex Brąz
- P4 (za dopłatą, s.133)
- Lustro Weneckie (za dopłatą, s. 133)
- Reflex Grafit (za dopłatą, s.133)

Dostępne palety

- NATURAL DECOR
- CRYSTAL SKY COLOR
- TOP TRENDS COLOR
- RAL

Dodatkowe informacje

- ramka PVC niedostępna w kolorach: Woodec Dąb Toffee, Czarny Mat, Biały Mat, Dąb Bielony, Srebrno-Szary, Woodec Dąb Turner Usłojenie Poziome i Antracyt Jedwabny

WZÓR 5



Przeszklenia

- Fala Reflex
- Listek
- Diament
- Reflex Brąz
- P4 (za dopłatą, s.133)
- Lustro Weneckie (za dopłatą, s. 133)
- Reflex Grafit (za dopłatą, s.133)

Dostępne palety

- NATURAL DECOR
- CRYSTAL SKY COLOR
- TOP TRENDS COLOR
- RAL

Dodatkowe informacje

- kolor szprosru w przeszkleniu Diament zależy od koloru okucia
 - ramka PVC niedostępna w kolorach: Antracyt Jedwabny, Woodec Dąb Toffee, Czarny Mat, Biały Mat, Srebrno Szary, Dąb Bielony, Woodec Dąb Turner Usłojenie Poziome i Woodec Dąb Turner

| | | |
|----------|----------------------------------|--------------------|
| Pochwyty | ALFA 60 ² / 120 / 150 | ◁ 45° ³ |
| | BETA 120 / 150 | ◁ 45° ³ |

Dostępne rozmiary (szerokość skrzydła)

| | | | | |
|-----|----|-----|-------------------|------------------|
| 80N | 80 | 90N | 100N ¹ | 100 ¹ |
|-----|----|-----|-------------------|------------------|

Dostawki i skrzydła bierne

| | |
|------------|-------|
| DEDYKOWANE | PEŁNA |
| OPCJONALNE | P2 |

Cennik Podane ceny netto za kompletne drzwi

| Typ drzwi | Przeszklenie | 6 |
|--------------------|--------------|-------|
| Premium | — | 2 679 |
| | ✓ | 3 599 |
| Optimum | — | 3 569 |
| | ✓ | 4 389 |
| Termo Prestige Lux | — | 5 279 |
| | ✓ | 6 359 |

| | | |
|----------|----------------------------------|--------------------|
| Pochwyty | ALFA 60 ² / 120 / 150 | ◁ 45° ³ |
| | BETA 120 / 150 | ◁ 45° ³ |

Dostępne rozmiary (szerokość skrzydła)

| | | | | |
|----|-----|----|-------------------|------------------|
| 80 | 90N | 90 | 100N ¹ | 100 ¹ |
|----|-----|----|-------------------|------------------|

Dostawki i skrzydła bierne

| | | | |
|------------|-------|----|----|
| DEDYKOWANE | PEŁNA | T4 | T5 |
| OPCJONALNE | P1 | P2 | P3 |

Cennik Podane ceny netto za kompletne drzwi

| Typ drzwi | Przeszklenie | 5 |
|--------------------|--------------|-------|
| Premium | — | 2 679 |
| | ✓ | 3 199 |
| Optimum | — | 3 569 |
| | ✓ | 4 009 |
| Termo Prestige Lux | — | 5 279 |
| | ✓ | 6 009 |

¹ Dopłata zgodnie z cennikiem. Rozmiar niedostępny dla linii Termo Prestige Lux. ² Pochwyty ALFA 60 ◁ 45° dostępny wyłącznie dla linii Termo Prestige Lux. ³ Ramki Black bez dopłaty.
⁴ Technologia ALU stanowi opcjonalną możliwość wyprodukowania drzwi aluminiowych w danym wzorze drzwi klasycznych. Opcja możliwa wyłącznie dla drzwi z ościeżnicą Termo.
⁵ Pochwyty ◁ 45° niedostępny dla linii Alu Hybrid Możliwość zamówienia drzwi z danej palety



WZÓR

3



Przeszklenia

- Fala Reflex
- Listek
- Diament
- Reflex Brąz
- P4 (za dopłatą, s.133)
- Lustro Weneckie (za dopłatą, s. 133)
- Reflex Grafit (za dopłatą, s.133)

Dostępne palety

- NATURAL DECOR
- CRYSTAL SKY COLOR
- TOP TRENDS COLOR
- RAL

Dodatkowe informacje

- kolor szprosu w przeszkleniu Diament zależy od koloru okucia
- ramka PVC niedostępna w kolorach: Woodec Dąb Toffee, Antracyt Jedwabny, Czarny Mat, Woodec Dąb Turner Usłojenie Poziome, Dąb Bielony, Woodec Dąb Turner i Biały Mat

WZÓR

1



Przeszklenia

Niedostępne dla wybranego wzoru drzwi.

Dostępne palety

- NATURAL DECOR
- CRYSTAL SKY COLOR
- TOP TRENDS COLOR
- RAL

Pochwyty

ALFA 60² / 120 / 150◁ 45°⁵

BETA 120 / 150

◁ 45°⁵

Dostępne rozmiary (szerokość skrzydła)

80N 80 90N 90 100N¹ 100¹

Dostawki i skrzydła bierne

DEDYKOWANE PEŁNA T2 T5

OPCJONALNE P1 P2 P3

Cennik

Podane ceny netto za kompletne drzwi

| Typ drzwi | Przeszklenie | 3 |
|--------------------|--------------|-------|
| Premium | — | 2 679 |
| | ✓ | 3 199 |
| Optimum | — | 3 569 |
| | ✓ | 4 009 |
| Termo Prestige Lux | — | 5 279 |
| | ✓ | 6 009 |

Pochwyty

ALFA 60² / 120 / 150◁ 45°⁵ ◁ 90°

BETA 120 / 150

◁ 45°⁵ ◁ 90°

OMEGA / GAMMA

◁ 90°

SIGMA 90 / 150

◁ 90°

SPACE / SLIM SPACE / TORO / STRIPE / DUO BLACK

◁ 90°

POCKET

Dostępne rozmiary (szerokość skrzydła)

70 80N 80 90N 90 100N¹ 100¹

Dostawki i skrzydła bierne

DEDYKOWANE WSZYSTKIE

Cennik

Podane ceny netto za kompletne drzwi

| Typ drzwi | Przeszklenie | 1 |
|---------------------------|--------------|---------------------------------|
| Premium | — | 2399 |
| Premium plus ⁴ | — | Sprawdź cenę w programie iQuote |
| Optimum | — | 3 329 |
| Termo Prestige Lux | — | 4 919 |
| Alu Hybrid | — | 8499 |

TECHNOLOGIA ALU: dopłata +380 zł netto⁴

¹Dopłata zgodnie z cennikiem. Rozmiar niedostępny dla linii Termo Prestige Lux. ²Pochwyt ALFA 60 ◁ 45° dostępny wyłącznie dla linii Termo Prestige Lux. ³Ramki Black bez dopłaty.

⁴Technologia ALU stanowi opcjonalną możliwość wyprodukowania drzwi aluminiowych w danym wzorze drzwi klasycznych. Opcja możliwa wyłącznie dla drzwi z ościeżnicą Termo.

⁵Pochwyt ◁ 45° niedostępny dla linii Alu Hybrid Możliwość zamówienia drzwi z danej palety



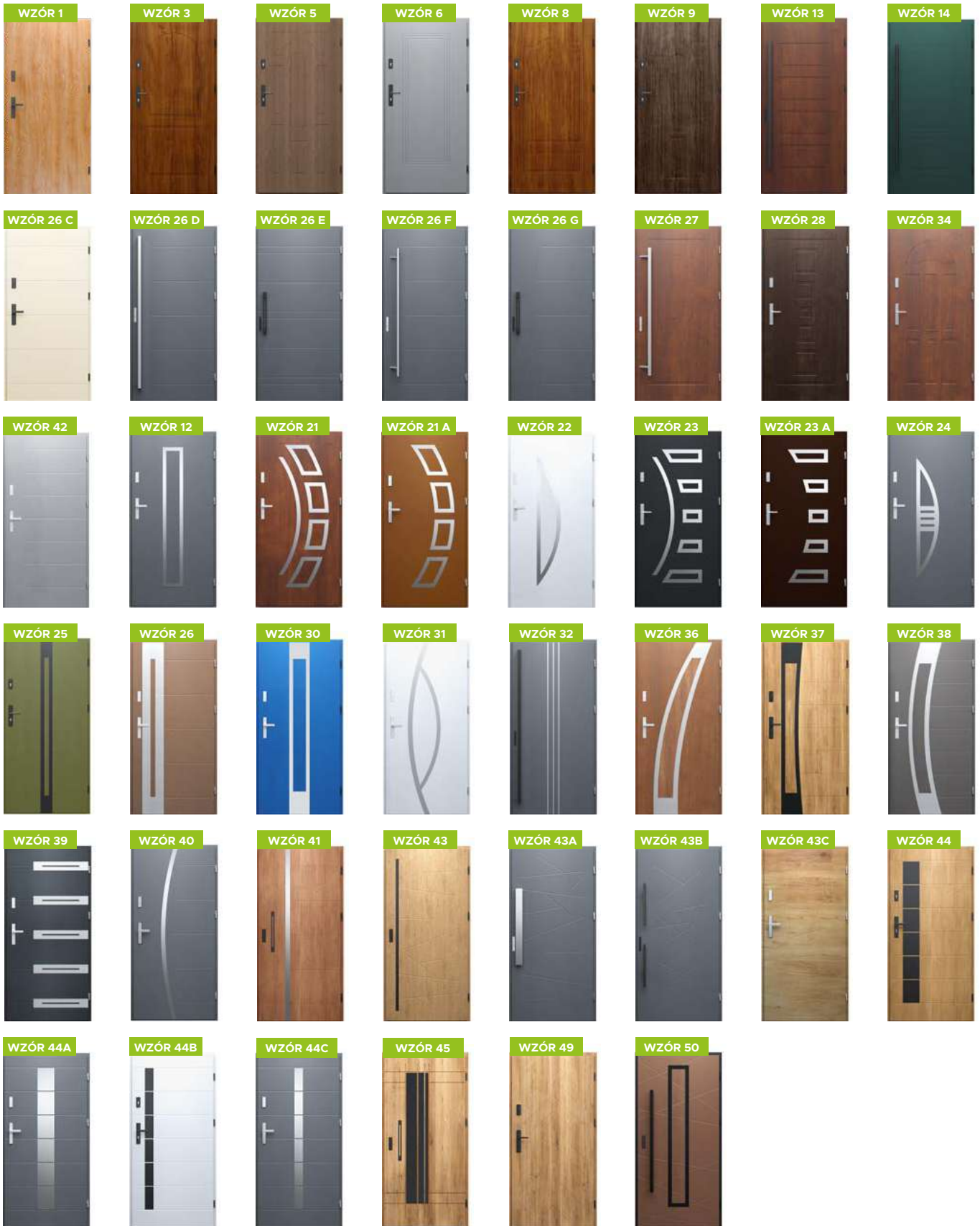

Dostępne palety

NATURAL DECOR
 CRYSTAL SKY COLOR
 TOP TRENDS COLOR
 RAL





PODANE CENY SĄ CENAMI NETTO ZA KOMPLETNE DRZWI

| |  Premium |  Optimum |  Termo Prestige Lux |  Alu Hybrid |
|---------------------------|---|---|--|--|
| Wzór 1 | 2399 | 3329 | 4919 | 8499 |
| Wzór 3 | 2679 | 3569 | 5279 | — |
| Wzór 5 | 2679 | 3569 | 5279 | — |
| Wzór 6 | 2679 | 3569 | 5279 | — |
| Wzór 8 | 2679 | 3569 | — | — |
| Wzór 9 | 2679 | 3569 | 5279 | — |
| Wzór 13 | 2679 | 3569 | 5279 | 8489 |
| Wzór 14 | 2679 | 3569 | 5279 | 8489 |
| Wzór 26C | 2679 | 3569 | 5279 | 8489 |
| Wzór 26D | 2679 | 3569 | 5279 | 8489 |
| Wzór 26E | 2679 | 3569 | 5279 | 8489 |
| Wzór 26F | 2679 | 3569 | 5279 | 8489 |
| Wzór 26G | 2679 | 3569 | 5279 | 8489 |
| Wzór 26I | 2679 | 3569 | 5279 | 8489 |
| Wzór 27 | 2679 | 3569 | 5279 | 8489 |
| Wzór 28 | 2679 | 3569 | 5279 | 8489 |
| Wzór 34 | 2679 | 3569 | 5279 | 8489 |
| Wzór 42 | 2679 | 3569 | 5279 | 8489 |
| Wzór 43 | 2679 | 3569 | 5279 | 8489 |
| Wzór 43A | 2679 | 3569 | 5279 | 8489 |
| Wzór 43B | 2679 | 3569 | 5279 | 8489 |
| Wzór 43C | 2679 | 3569 | 5279 | 8489 |
| Wzór 12 | 3209* 3529** | 4109* 4429** | 6059* 6379** | 9749* 10259** |
| Wzór 12 C | 3209* 3529** | 4109* 4429** | 6059* 6379** | 9749* 10259** |
| Wzór 21 23 23A | 3339* 3659** | 4229* 4539** | 6179* 6489** | 9939* 10439** |
| Wzór 21A | 3339* 3659** | 4229* 4539** | 6299* 6489** | 10129* 10439** |
| Wzór 22 | 3209* 3529** | 4109* 4429** | 6059* 6379** | 9749* 10259** |
| Wzór 24 | 3209* 3529** | 4109* 4429** | 6059* 6379** | 9749* 10259** |
| Wzór 25 25 A | 3209* 3529** | 4109* 4429** | 6059* 6379** | 9749* 10259** |
| Wzór 25B 25C | 3209* 3529** | 4109* 4419** | 6059* 6379** | 9749* 10259** |
| Wzór 26 26A 26B | 3209* 3529** | 4109* 4429** | 6059* 6379** | 9749* 10259** |
| Wzór 30 | 3209* 3529** | 4109* 4429** | 6059* 6379** | 9749* 10259** |
| Wzór 31 31 A | 3209* 3529** | 4109* 4429** | 6059* 6379** | 9749* 10259** |
| Wzór 32 32A 32B | 3229* 3539** | 4119* 4449** | 6089* 6359** | 9799* 10229** |
| Wzór 36 | 3209* 3529** | 4109* 4429** | 6059* 6379** | 9749* 10259** |
| Wzór 37 37 A | 3209* 3529** | 4109* 4429** | 6059* 6379** | 9749* 10259** |
| Wzór 38 38 A | 3209* 3529** | 4109* 4429** | 6059* 6379** | 9749* 10259** |
| Wzór 39 | 3339* 3659** | 4229* 4539** | 6179* 6489** | 9939* 10439** |
| Wzór 39A 39B | 3339* 3659** | 4229* 4539** | 6179* 6489** | 9939* 10439** |
| Wzór 40 40A | 3229* 3539** | 4119* 4449** | 6089* 6349** | 9799* 10209** |
| Wzór 41 | 3229* 3539** | 4119* 4449** | 6089* 6349** | 9799* 10209** |
| Wzór 41A 41B | 3229* 3539** | 4119* 4449** | 6089* 6349** | 9799* 10209** |
| Wzór 44 44A 44B 44C | 3359* 3679** | 4239* 4559** | 6209* 6539** | 9989* 10519** |
| Wzór 45 | 3359* 3679** | 4239* 4559** | 6209* 6539** | 9989* 10519** |
| Wzór 49 | 2679 | 3569 | 5279 | 8489 |
| Wzór 50 | 2679 | 3569 | 5279 | 8489 |

* Ramki ze stali nierdzewnej INOX tylko od zewnętrznej strony drzwi.

** Ramki ze stali nierdzewnej INOX z obu stron drzwi.

PODŚWIETLENIE LED

POCHWYT

Delikatne światło LED podświetlające pochwyty jest bardzo praktyczne i daje niesamowity efekt wizualny. Sprawdź, jakie akcesoria z naszej oferty mają możliwość podświetlenia.

NAŚWIETLE

Nasze naświetla możesz wyposażyć w liniowe światło LED dopasowane do wzoru drzwi. Delikatne, poziome, ułożone liniowo światło zamontowane pod taflą szkła, doda indywidualności Twojemu domowi.

PRÓG

Subtelne światło umieszczone w progu to rozwiązanie praktyczne oraz bardzo atrakcyjne pod względem wizualnym. Twoje drzwi prezentują się pięknie również po zmierzchu.

DEDYKOWANE ROZWIĄZANIA DLA ZESTAWU Z OŚCIEŻNICĄ TERMO

Naświetla dostępne tylko i wyłącznie w komplecie z ościeżnicą **TERMO**.

Po zastosowaniu ościeżnicy **TERMO** istnieje możliwość łączenia naświetla z **drzwiami jednoskrzydłowymi, drzwiami dwuskrzydłowymi oraz drzwiami z dostawkami nieotwieranymi**. Wykonane są z ciepłego profilu aluminiowego **TERMO**. Dostępne we wszystkich kolorach. Każde naświetle posiada w standardzie **pakiet 3-szybowy**. Podane ceny naświetli zawierają zestaw montażowy.

Istnieje możliwość wykonania naświetli bocznych i górnych w rozmiarach niestandardowych, czyli pomiędzy wymiarami sugerowanymi w tabelach poniżej. Koszt naświetla o niestandardowym wymiarze to kwota z wymiaru wyższego **+ 90 zł/szt.** za każde niestandardowe naświetle.

DOSTĘPNE OPCJE

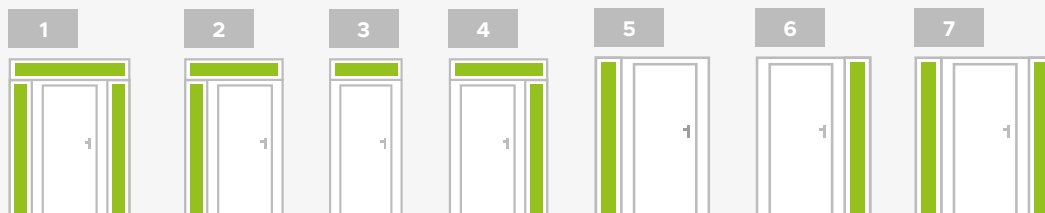

DODATKOWE OPCJE

Szyba w naświetlu z aplikacjami LED i lustrem klasycznym od wewnątrz (naświetle nieprzeźierne)

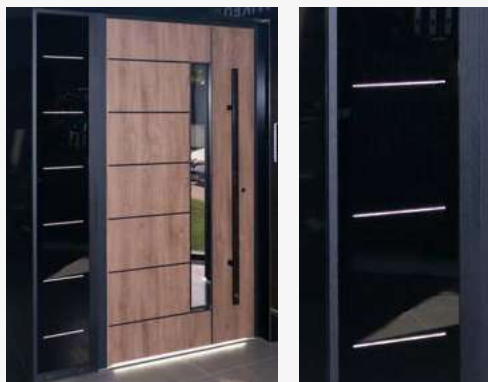

Dopłata do naświetla ze standardową szybą **+ 3850 zł/szt.** Dotyczy wzorów z poziomymi aplikacjami.

Naświetle dedykowane do kolekcji Royal



Dopłata do naświetla dedykowanego do kolekcji Royal **+ 990 zł/szt. / + 990 zł/szt.** (opcjonalnie możliwość dodania ukrytego skrzydła)

Naświetle XL



Naświetla XL są dostępne w szerokościach do 1500 mm i zostały wyposażone w stabilizujący łącznik statyczny montowany od wewnątrz pomieszczenia

NAŚWIETLA GÓRNE

| ↑↔ | 925 (100) | 1025 (100) | 1125 (100) | 1225 | 1325 | 1425 | 1525 | 1625 | 1725 | 1825 | 1925 | 2025 | 2125 | 2225 | 2325 | 2425 | 2525 | 2625 |
|-----|--------------|---------------|---------------|------|------|------|------|------|------|------|------|------|------|------|------|------|------|------|
| 200 | 1200 | 1220 | 1260 | 1300 | 1330 | 1360 | 1400 | 1430 | 1470 | 1520 | 1540 | 1590 | 1620 | 1690 | 1710 | 1740 | 1760 | 1800 |
| 300 | 1260 | 1300 | 1330 | 1400 | 1430 | 1510 | 1530 | 1570 | 1620 | 1690 | 1740 | 1790 | 1840 | 1900 | 1940 | 1960 | 2010 | 2030 |
| 400 | 1330 | 1360 | 1410 | 1530 | 1570 | 1620 | 1710 | 1730 | 1800 | 1840 | 1900 | 1940 | 1980 | 2030 | 2080 | 2120 | 2190 | 2230 |
| 500 | 1410 | 1430 | 1510 | 1630 | 1690 | 1730 | 1790 | 1850 | 1940 | 1980 | 2080 | 2140 | 2220 | 2280 | 2350 | 2430 | 2490 | 2570 |

NAŚWIETLA BOCZNE

| ↑↔ | 200 | 300 | 400 | 500 | 600 | 700 | 800 |
|------|------|------|------|------|------|------|------|
| 2080 | 1590 | 1790 | 1940 | 2140 | 2280 | 2410 | 2540 |

NAŚWIETLA BOCZNE WYŻSZE NIŻ STANDARD

| ↑↔ | 200 | 300 | 400 | 500 | 600 | 700 | 800 |
|------|------|------|------|------|------|------|------|
| 2200 | 1650 | 1900 | 2030 | 2440 | 2740 | 3030 | 3320 |
| 2300 | 1700 | 1940 | 2080 | 2540 | 2850 | 3160 | 3460 |
| 2400 | 1730 | 1960 | 2120 | 2640 | 2960 | 3270 | 3600 |

NAŚWIETLA OPTIMUM

NAŚWIETLA GÓRNE

| ↑ ↓ | ↗ ↘ | 961 (m 80) | 1061 (m 90) | 1161 (m 100) | 1261 | 1361 | 1461 | 1561 | 1661 | 1761 | 1861 | 1961 | 2061 | 2161 | 2261 | 2361 | 2461 | 2561 | 2661 |
|--------|--------|---------------|----------------|-----------------|------|------|------|------|------|------|------|------|------|------|------|------|------|------|------|
| 200 | | 1540 | 1570 | 1610 | 1630 | 1690 | 1710 | 1780 | 1790 | 1810 | 1850 | 1900 | 1910 | 1940 | 1960 | 2010 | 2030 | 2330 | 2380 |
| 300 | | 1630 | 1690 | 1710 | 1790 | 1810 | 1860 | 1910 | 1950 | 2020 | 2070 | 2120 | 2160 | 2220 | 2270 | 2310 | 2350 | 2710 | 2810 |
| 400 | | 1750 | 1790 | 1840 | 1940 | 2010 | 2030 | 2080 | 2140 | 2220 | 2240 | 2290 | 2350 | 2410 | 2450 | 2490 | 2550 | 3280 | 3400 |
| 500 | | 1900 | 1920 | 1950 | 2010 | 2140 | 2200 | 2240 | 2310 | 2410 | 2450 | 2550 | 2610 | 2670 | 2770 | 2820 | 2890 | 3850 | 3990 |

NAŚWIETLA BOCZNE

| ↑ ↓ | ↗ ↘ | 200 | 300 | 400 | 500 | 600 | 700 | 800 |
|--------|--------|------|------|------|------|------|------|------|
| 2100 | | 1940 | 2220 | 2410 | 2670 | 2960 | 3230 | 3510 |

NAŚWIETLA XL

| 900 | 1000 | 1100 | 1200 | 1300 | 1400 | 1500 |
|------|------|------|------|------|------|------|
| 3960 | 4310 | 4980 | 5320 | 5670 | 6000 | 6350 |

NAŚWIETLA BOCZNE WYŻSZE NIŻ STANDARD

| ↑ ↓ | ↗ ↘ | 200 | 300 | 400 | 500 | 600 | 700 | 800 |
|--------|--------|------|------|------|------|------|------|------|
| 2200 | | 1960 | 2270 | 2450 | 2770 | 3420 | 3780 | 4130 |
| 2300 | | 2010 | 2310 | 2490 | 2820 | 3570 | 3930 | 4300 |
| 2400 | | 2030 | 2350 | 2550 | 2890 | 3700 | 4080 | 4470 |

NAŚWIETLA XL

| 900 | 1000 | 1100 | 1200 | 1300 | 1400 | 1500 |
|------|------|------|------|------|------|------|
| 4480 | 4840 | 5190 | 5550 | 5900 | 6250 | 6610 |
| 4670 | 5040 | 5400 | 5770 | 6140 | 6510 | 6880 |
| 4850 | 5230 | 5610 | 6000 | 6380 | 6770 | 7150 |

W cenie **naświetli XL** uwzględniono dodatkowy łącznik statyczny (32x48mm) do montażu od wewnątrz pomieszczenia.

NAŚWIETLA TERMO PRESTIGE LUX

NAŚWIETLA GÓRNE

| ↑ ↓ | ↗ ↘ | 983 (m 80) | 1083 (m 90) | 1183 | 1283 | 1383 | 1483 | 1583 | 1683 | 1783 | 1883 | 1983 | 2083 | 2183 | 2283 | 2383 | 2483 | 2583 | 2683 |
|--------|--------|---------------|----------------|------|------|------|------|------|------|------|------|------|------|------|------|------|------|------|------|
| 200 | | 1540 | 1570 | 1610 | 1630 | 1690 | 1710 | 1780 | 1790 | 1810 | 1850 | 1900 | 1910 | 1940 | 1960 | 2010 | 2030 | 2330 | 2380 |
| 300 | | 1630 | 1690 | 1710 | 1790 | 1810 | 1860 | 1910 | 1950 | 2020 | 2070 | 2120 | 2160 | 2220 | 2270 | 2310 | 2350 | 2710 | 2810 |
| 400 | | 1750 | 1790 | 1840 | 1940 | 2010 | 2030 | 2080 | 2140 | 2220 | 2240 | 2290 | 2350 | 2410 | 2450 | 2490 | 2550 | 3280 | 3400 |
| 500 | | 1900 | 1920 | 1950 | 2010 | 2140 | 2200 | 2240 | 2310 | 2410 | 2450 | 2550 | 2610 | 2670 | 2770 | 2820 | 2890 | 3850 | 3990 |

NAŚWIETLA BOCZNE

| ↑ ↓ | ↗ ↘ | 200 | 300 | 400 | 500 | 600 | 700 | 800 |
|--------|--------|------|------|------|------|------|------|------|
| 2100 | | 1940 | 2220 | 2410 | 2670 | 2960 | 3230 | 3510 |

NAŚWIETLA XL

| 900 | 1000 | 1100 | 1200 | 1300 | 1400 | 1500 |
|------|------|------|------|------|------|------|
| 3960 | 4310 | 4980 | 5320 | 5670 | 6000 | 6350 |

NAŚWIETLA BOCZNE WYŻSZE NIŻ STANDARD

| ↑ ↓ | ↗ ↘ | 200 | 300 | 400 | 500 | 600 | 700 | 800 |
|--------|--------|------|------|------|------|------|------|------|
| 2200 | | 1960 | 2270 | 2450 | 2770 | 3420 | 3780 | 4130 |
| 2300 | | 2010 | 2310 | 2490 | 2820 | 3570 | 3930 | 4300 |
| 2400 | | 2030 | 2350 | 2550 | 2890 | 3700 | 4080 | 4470 |

NAŚWIETLA XL

| 900 | 1000 | 1100 | 1200 | 1300 | 1400 | 1500 |
|------|------|------|------|------|------|------|
| 4480 | 4840 | 5190 | 5550 | 5900 | 6250 | 6610 |
| 4670 | 5040 | 5400 | 5770 | 6140 | 6510 | 6880 |
| 4850 | 5230 | 5610 | 6000 | 6380 | 6770 | 7150 |

W cenie **naświetli XL** uwzględniono dodatkowy łącznik statyczny (32x48mm) do montażu od wewnątrz pomieszczenia.

NAŚWIETLA ALU HYBRID

NAŚWIETLA GÓRNE

| ↑ ↓ | ↗ ↘ | 1014 (m 80) | 1114 (m 90) | 1214 | 1314 | 1414 | 1514 | 1614 | 1714 | 1814 | 1714 | 1814 | 1914 | 2014 | 2114 | 2314 | 2414 | 2514 | 2614 |
|--------|--------|----------------|----------------|------|------|------|------|------|------|------|------|------|------|------|------|------|------|------|------|
| 200 | | 1770 | 1810 | 1850 | 1890 | 1940 | 1970 | 2050 | 2060 | 2080 | 2140 | 2180 | 2200 | 2230 | 2250 | 2320 | 2340 | 2400 | 2370 |
| 300 | | 1890 | 1940 | 1970 | 2060 | 2080 | 2150 | 2200 | 2240 | 2330 | 2390 | 2440 | 2480 | 2560 | 2620 | 2650 | 2700 | 2770 | 2730 |
| 400 | | 2010 | 2060 | 2130 | 2230 | 2320 | 2340 | 2400 | 2460 | 2560 | 2580 | 2640 | 2700 | 2780 | 2820 | 2870 | 2940 | 3000 | 2970 |
| 500 | | 2180 | 2210 | 2240 | 2320 | 2460 | 2540 | 2580 | 2650 | 2780 | 2820 | 2940 | 3010 | 3080 | 3190 | 3250 | 3330 | 3410 | 3280 |

NAŚWIETLA BOCZNE

| ↑ ↓ | ↗ ↘ | 200 | 300 | 400 | 500 | 600 | 700 | 800 |
|--------|--------|------|------|------|------|------|------|------|
| 2100 | | 2230 | 2560 | 2780 | 3080 | 3410 | 3720 | 4050 |

NAŚWIETLA BOCZNE WYŻSZE NIŻ STANDARD

| ↑ ↓ | ↗ ↘ | 200 | 300 | 400 | 500 | 600 | 700 | 800 |
|--------|--------|------|------|------|------|------|------|------|
| 2200 | | 2250 | 2620 | 2820 | 3190 | 3990 | 4370 | 4770 |
| 2300 | | 2320 | 2650 | 2870 | 3250 | 4140 | 4550 | 4960 |
| 2400 | | 2340 | 2700 | 2940 | 3330 | 4310 | 4730 | 5160 |



NAŚWIETLA BOCZNE Z UKRYTYM SKRZYDŁEM DO OPTIMUM I TERMO PRESTIGE LUX

| ↑ ↓ | 600 | 700 | 800 | 900 | 1000 |
|--------|------|------|------|------|------|
| 2100 | 4900 | 5200 | 5530 | 5840 | 6150 |
| 2200 | 5010 | 5340 | 5680 | 5990 | 6320 |
| 2300 | 5170 | 5500 | 5840 | 6180 | 6510 |
| 2400 | 5320 | 5670 | 6020 | 6360 | 6700 |



NAŚWIETLA BOCZNE H DO 2100 Z GLASS CORNEREM DO OPTIMUM I TERMO PRESTIGE LUX

| ↑ ↓ | 200 | 300 | 400 | 500 | 600 | 700 | 800 | 900 | 1000 | 1100 | 1200 | 1300 | 1400 | 1500 |
|--------|------|------|------|------|------|------|------|------|------|------|------|------|-------|-------|
| 200 | 3900 | - | - | - | - | - | - | - | - | - | - | - | - | - |
| 300 | 4010 | 4100 | - | - | - | - | - | - | - | - | - | - | - | - |
| 400 | 4270 | 4360 | 4620 | - | - | - | - | - | - | - | - | - | - | - |
| 500 | 4530 | 4620 | 4890 | 5150 | - | - | - | - | - | - | - | - | - | - |
| 600 | 4790 | 4890 | 5150 | 5410 | 5690 | - | - | - | - | - | - | - | - | - |
| 700 | 5060 | 5150 | 5410 | 5670 | 5950 | 6210 | - | - | - | - | - | - | - | - |
| 800 | 5320 | 5410 | 5670 | 5940 | 6210 | 6470 | 6740 | - | - | - | - | - | - | - |
| 900 | 5580 | 5670 | 5940 | 6210 | 6470 | 6740 | 7000 | 7260 | - | - | - | - | - | - |
| 1000 | 5840 | 5950 | 6210 | 6470 | 6740 | 7000 | 7260 | 7520 | 7800 | - | - | - | - | - |
| 1100 | 6120 | 6210 | 6470 | 6740 | 7000 | 7260 | 7520 | 7790 | 8060 | 8320 | - | - | - | - |
| 1200 | 6380 | 6470 | 6740 | 7000 | 7260 | 7520 | 7790 | 8050 | 8320 | 8580 | 8850 | - | - | - |
| 1300 | 6640 | 6740 | 7000 | 7260 | 7520 | 7790 | 8050 | 8310 | 8580 | 8850 | 9110 | 9370 | - | - |
| 1400 | 6900 | 7000 | 7260 | 7520 | 7790 | 8050 | 8310 | 8570 | 8850 | 9110 | 9370 | 9630 | 9900 | - |
| 1500 | 7170 | 7260 | 7520 | 7790 | 8060 | 8320 | 8580 | 8850 | 9110 | 9370 | 9630 | 9900 | 10160 | 10430 |



NAŚWIETLA BOCZNE H DO 2200 Z GLASS CORNEREM DO OPTIMUM I TERMO PRESTIGE LUX

| ↑ ↓ | 200 | 300 | 400 | 500 | 600 | 700 | 800 | 900 | 1000 | 1100 | 1200 | 1300 | 1400 | 1500 |
|--------|------|------|------|------|------|------|------|------|------|------|-------|-------|-------|-------|
| 200 | 4040 | - | - | - | - | - | - | - | - | - | - | - | - | - |
| 300 | 4150 | 4280 | - | - | - | - | - | - | - | - | - | - | - | - |
| 400 | 4430 | 4550 | 4820 | - | - | - | - | - | - | - | - | - | - | - |
| 500 | 4710 | 4820 | 5100 | 5370 | - | - | - | - | - | - | - | - | - | - |
| 600 | 4980 | 5110 | 5380 | 5650 | 5930 | - | - | - | - | - | - | - | - | - |
| 700 | 5250 | 5380 | 5650 | 5930 | 6200 | 6470 | - | - | - | - | - | - | - | - |
| 800 | 5530 | 5650 | 5930 | 6200 | 6470 | 6750 | 7030 | - | - | - | - | - | - | - |
| 900 | 5800 | 5930 | 6200 | 6470 | 6750 | 7030 | 7300 | 7580 | - | - | - | - | - | - |
| 1000 | 6080 | 6200 | 6470 | 6750 | 7030 | 7300 | 7580 | 7850 | 8120 | - | - | - | - | - |
| 1100 | 6360 | 6470 | 6750 | 7030 | 7300 | 7580 | 7850 | 8120 | 8400 | 8680 | - | - | - | - |
| 1200 | 6630 | 6750 | 7030 | 7300 | 7580 | 7850 | 8120 | 8390 | 8680 | 8950 | 9220 | - | - | - |
| 1300 | 6900 | 7030 | 7300 | 7580 | 7850 | 8120 | 8390 | 8670 | 8950 | 9220 | 9500 | 9770 | - | - |
| 1400 | 7180 | 7300 | 7580 | 7850 | 8120 | 8390 | 8670 | 8950 | 9220 | 9500 | 9770 | 10040 | 10320 | - |
| 1500 | 7450 | 7580 | 7850 | 8120 | 8400 | 8680 | 8950 | 9220 | 9500 | 9770 | 10040 | 10330 | 10600 | 10870 |

NAŚWIETLA BOCZNE H DO 2300 Z GLASS CORNEREM DO OPTIMUM I TERMO PRESTIGE LUX

| ↑ ↓ | 200 | 300 | 400 | 500 | 600 | 700 | 800 | 900 | 1000 | 1100 | 1200 | 1300 | 1400 | 1500 |
|--------|------|------|------|------|------|------|------|------|------|-------|-------|-------|-------|-------|
| 200 | 4160 | - | - | - | - | - | - | - | - | - | - | - | - | - |
| 300 | 4310 | 4460 | - | - | - | - | - | - | - | - | - | - | - | - |
| 400 | 4590 | 4740 | 5020 | - | - | - | - | - | - | - | - | - | - | - |
| 500 | 4880 | 5020 | 5320 | 5600 | - | - | - | - | - | - | - | - | - | - |
| 600 | 5170 | 5320 | 5600 | 5880 | 6170 | - | - | - | - | - | - | - | - | - |
| 700 | 5450 | 5600 | 5880 | 6170 | 6460 | 6750 | - | - | - | - | - | - | - | - |
| 800 | 5740 | 5880 | 6170 | 6450 | 6750 | 7030 | 7310 | - | - | - | - | - | - | - |
| 900 | 6020 | 6170 | 6450 | 6750 | 7030 | 7310 | 7600 | 7880 | - | - | - | - | - | - |
| 1000 | 6320 | 6460 | 6750 | 7030 | 7310 | 7610 | 7890 | 8170 | 8460 | - | - | - | - | - |
| 1100 | 6600 | 6750 | 7030 | 7310 | 7610 | 7890 | 8170 | 8460 | 8740 | 9030 | - | - | - | - |
| 1200 | 6880 | 7030 | 7310 | 7600 | 7890 | 8170 | 8460 | 8740 | 9030 | 9320 | 9600 | - | - | - |
| 1300 | 7170 | 7310 | 7600 | 7880 | 8170 | 8460 | 8740 | 9020 | 9320 | 9600 | 9890 | 10170 | - | - |
| 1400 | 7450 | 7600 | 7880 | 8170 | 8460 | 8740 | 9020 | 9320 | 9600 | 9890 | 10170 | 10450 | 10750 | - |
| 1500 | 7740 | 7890 | 8160 | 8460 | 8740 | 9030 | 9320 | 9600 | 9890 | 10180 | 10460 | 10750 | 11030 | 11310 |

NAŚWIETLA BOCZNE H DO 2400 Z GLASS CORNEREM DO OPTIMUM I TERMO PRESTIGE LUX

| | 200 | 300 | 400 | 500 | 600 | 700 | 800 | 900 | 1000 | 1100 | 1200 | 1300 | 1400 | 1500 |
|------|------|------|------|------|------|------|------|------|-------|-------|-------|-------|-------|-------|
| 200 | 4290 | - | - | - | - | - | - | - | - | - | - | - | - | - |
| 300 | 4470 | 4640 | - | - | - | - | - | - | - | - | - | - | - | - |
| 400 | 4760 | 4930 | 5230 | - | - | - | - | - | - | - | - | - | - | - |
| 500 | 5060 | 5230 | 5530 | 5820 | - | - | - | - | - | - | - | - | - | - |
| 600 | 5360 | 5530 | 5820 | 6120 | 6420 | - | - | - | - | - | - | - | - | - |
| 700 | 5650 | 5820 | 6120 | 6420 | 6710 | 7010 | - | - | - | - | - | - | - | - |
| 800 | 5950 | 6120 | 6420 | 6710 | 7010 | 7310 | 7610 | - | - | - | - | - | - | - |
| 900 | 6240 | 6420 | 6710 | 7010 | 7310 | 7610 | 7900 | 8190 | - | - | - | - | - | - |
| 1000 | 6550 | 6710 | 7010 | 7310 | 7610 | 7900 | 8190 | 8500 | 8790 | - | - | - | - | - |
| 1100 | 6840 | 7010 | 7310 | 7610 | 7900 | 8190 | 8500 | 8790 | 9090 | 9390 | - | - | - | - |
| 1200 | 7130 | 7310 | 7610 | 7900 | 8190 | 8500 | 8790 | 9090 | 9390 | 9690 | 9980 | - | - | - |
| 1300 | 7430 | 7610 | 7900 | 8190 | 8500 | 8790 | 9090 | 9380 | 9690 | 9980 | 10270 | 10580 | - | - |
| 1400 | 7730 | 7900 | 8190 | 8490 | 8790 | 9090 | 9380 | 9690 | 9980 | 10270 | 10580 | 10870 | 11170 | - |
| 1500 | 8030 | 8190 | 8500 | 8790 | 9090 | 9390 | 9690 | 9980 | 10280 | 10580 | 10870 | 11170 | 11460 | 11760 |



WZÓR RL5 / KOLOR LUNAR GLOW / KLAMKA TAHOMA / NAŚWIETLE Z UCHYLNO-ROZWIERNIE SZYBA BLACK 55 CM
CENA PREZENTOWANEGO MODELU OD: 21 016 PLN



PRZESZKLENIA DO NAŚWIETLI



STWÓRZ SWOJE WYMARZONE
DRZWI ZA POMOCĄ
NASZEGO KONFIGURATORA

DWUSKRZYDŁOWE PREMIUM

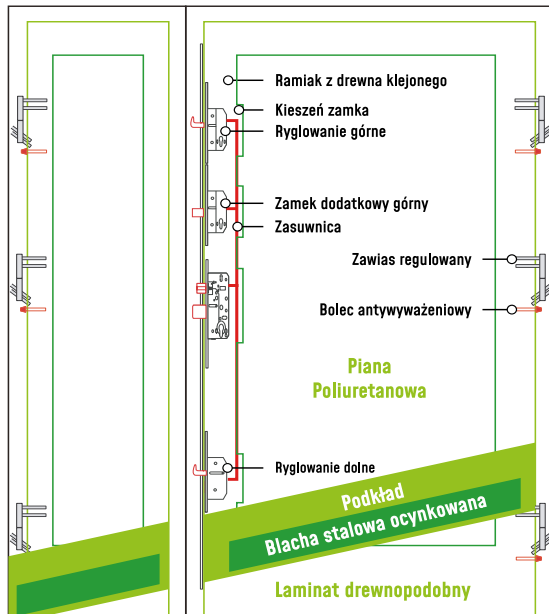

DOSTAWKA NIOTWIERANA PREMIUM

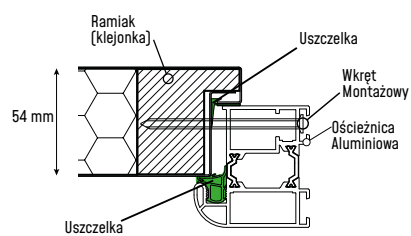
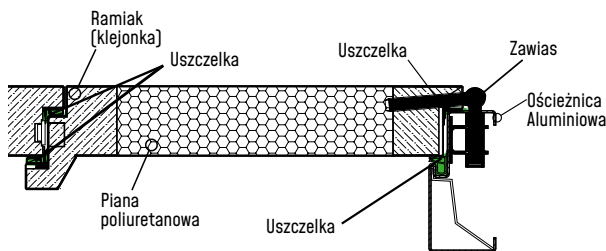
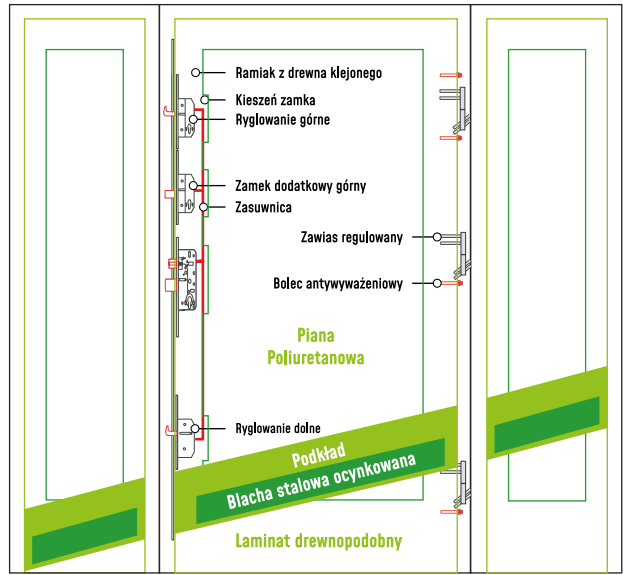

DOSTAWKA NIOTWIERANA OPTIMUM

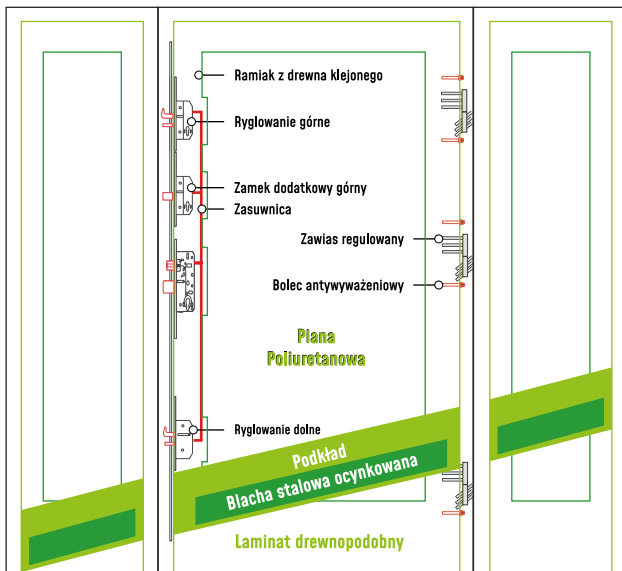

DOSTAWKA NIOTWIERANA TERMO PRESTIGE LUX

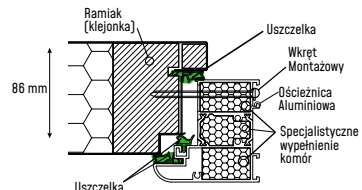
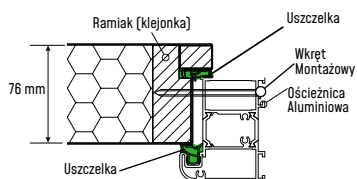
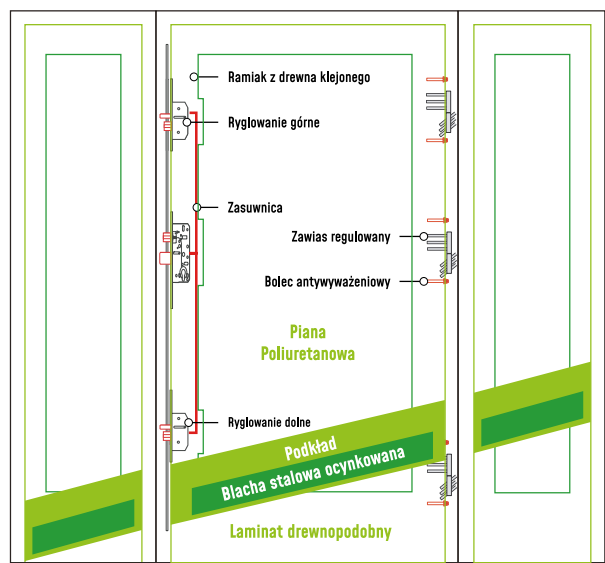



BUDOWA DRZWI DWUSKRZYDŁOWYCH PREMIUM

Drzwi dwuskrzydłowe posiadają standard wyposażenia serii **PREMIUM** i mogą występować zarówno z ościeżnicami „9” i „11” jak i **TERMO** (dopłata do ościeżnicy TERMO zgodnie z cennikiem na stronie 130).

W przedstawionych wzorach istnieje możliwość zamówienia **skrzydła biernego** w wersji **pełnej bez przetłoczeń, przetłoczonej bądź z przeszkleniem** zgodnie z tabelą dopłat. Skrzydła bierne w rozmiarze „30” wykonywane są wyłącznie w opcji **pełnej, P6, X6** oraz dla wzorów z przetłoczeniami.

W drzwiach z ościeżnicą **TERMO** istnieje możliwość zamówienia naświetli górnych oraz bocznych (dopłata zgodnie z cennikiem). Skrzydło bierne jest elementem otwieranym.

BUDOWA DRZWI Z DOSTAWKAMI NIEOTWIERANYMI

Drzwi z dostawkami posiadają standard wyposażenia dokładnie taki, jak wybrana linia drzwi i dodatkowo zawsze występują z ciepłą ościeżnicą **TERMO**. Dostawki, czyli tzw. imitacje skrzydła mogą występować z jednej strony lub z obu stron skrzydła głównego. Dostawki są elementami uniwersalnymi i w wersji pojedynczej ta sama dostawka może występować z lewej lub z prawej strony w zależności od potrzeby. Ościeżnica drzwiowa z ościeżnicą dostawki łączona jest analogicznie do połączenia z naświetlem.

Dostawki nieotwierane dostępne są w **szerokościach 30, 40, 50 i 60 cm** (dostępność zależna od linii drzwi).

SKRZYDŁO BIERNE/DOSTAWKA

PEŁNE



SKRZYDŁA BIERNE/DOSTAWKI Z PRZETŁOCZENIEM I PRZESZKLENIEM

PT 1



PT 2



PT 3



PT 4



PT 5



P 1**



P 2



P 3



P 4



P 5



P 6



P 7



P 8



P 9



P 10



SKRZYDŁA BIERNE Z PRZETŁOCZENIAMI

T 1

DO
WZORU
13

T 2

DO
WZORU
26

T 3

DO
WZORU
2, 4, 5, 9,
10, 34

T 4

DO
WZORU
27, 28

T 5

DO
WZORU
22b, 31a

T 6

DO
WZORU
37, 38

T 7

DO
WZORU
12c

T 8

DO
WZORU
26i

T 9

DO
WZORU
43, 48

T 10

DO
WZORU
50

T 11



SKRZYDŁA BIERNE Z APLIKACJĄ INOX / LACOBEL BEZ PRZESZKLENIA

X 1



X 2



X 3



X 4



X 5



X 6



X 7

DO
WZORU
26k

X 8



X 9



X 10

DO
WZORU
26j

DOSTĘPNE RAMKI BLACK DLA SKRZYDEŁ BIERNYCH I DOSTAWEK

- PT1 PT2 PT3 PT4 PT5 P5 P6 P7 P8 X2 X3 X5 X6 X7 X10

DOSTĘPNE RODZAJE PRZESZKLEŃ W SKRZYDLE BIERNYM I DOSTAWCE

- REFLEX GRAFIT, REFLEX BRĄZ (PŁASKI / WYPUKŁY), MLECZNA P1 P3
- STANDARD (PRZEZROCZYSTE), REFLEX GRAFIT, REFLEX BRĄZ (PŁASKI), MLECZNA, PIASKOWANA W CAŁOŚCI P2
- STANDARD (PRZEZROCZYSTE), REFLEX GRAFIT, REFLEX BRĄZ (PŁASKI), PIASKOWANA W CAŁOŚCI, PIASKOWANA WG WZORU, MLECZNA PT1 PT2 PT3 PT4
PT5V
- STANDARD (PRZEZROCZYSTE), PIASKOWANA WG WZORU, REFLEX GRAFIT, REFLEX BRĄZ (PŁASKI), MLECZNA, PIASKOWANA W CAŁOŚCI P4 P5 P6 P7 P8
- KRYSTAŁ PT1 PT2 P4 P5
- BLACK, BLACK LUTRO WENECKIE P9 P10

DOSTĘPNE ROZMIARY SZEROKOŚCI W SKRZYDLE BIERNYM I DOSTAWCE

| | PEŁNE | PT1 | PT2 | PT3 | PT4 | PT5 | P1** | P2 | P3 | P4 | P5 | P6 | P7 | P8 | P9 | P10 | T1 | T2 | T3 |
|------------------------------------|--------------|-----------|-----------|-----------|-----------|-----------|-----------|-----------|-----------|-----------|-----------|--------------|-----------|-----------|-----------|-----------|--------------|--------------|--------------|
| SKRZYDŁA BIERNE | 30,40, 50,60 | 40,50, 60 | 40,50, 60 | 40,50, 60 | 40,50, 60 | 40,50, 60 | 40,50, 60 | 40,50, 60 | 40,50, 60 | 40,50, 60 | 40,50, 60 | 30,40, 50,60 | 40,50, 60 | 40,50, 60 | 40,50, 60 | 40,50, 60 | 30,40, 50,60 | 30,40, 50,60 | 30,40, 50,60 |
| DOSTAWKI PREMIUM | 30,40, 50,60 | 40,50, 60 | 40,50, 60 | 40,50, 60 | 40,50, 60 | 40,50, 60 | 40,50, 60 | 40,50, 60 | 40,50, 60 | 40,50, 60 | 40,50, 60 | 30,40, 50,60 | 40,50, 60 | 40,50, 60 | 40,50, 60 | 40,50, 60 | 30,40, 50,60 | 30,40, 50,60 | 30,40, 50,60 |
| DOSTAWKI OPTIMUM | 30,40, 50,60 | 50,60 | 50,60 | 50,60 | 50,60 | 50,60 | 50,60 | 50,60 | 50,60 | 50,60 | 50,60 | 40,50, 60 | 50,60 | 50,60 | 50,60 | 50,60 | 40,50, 60 | 40,50, 60 | 30,40, 50,60 |
| DOSTAWKI TERMO PRESTIGE LUX | 30,40, 50,60 | 50,60 | 50,60 | 50,60 | 50,60 | 50,60 | 50,60 | 50,60 | 50,60 | 50,60 | 50,60 | 40,50, 60 | 50,60 | 50,60 | 50,60 | 50,60 | 40,50, 60 | 40,50, 60 | 30,40, 50,60 |

| | T4 | T5 | T6 | T7 | T8 | T9 | T10 | T11 | X1 | X2 | X3 | X4 | X5 | X6 | X7 | X8 | X9 | X10 |
|------------------------------------|--------------|--------------|--------------|--------------|--------------|--------------|-----------|-----------|----------------|------------|------------|------------|------------|---------------|---------------|------------|------------|---------------|
| SKRZYDŁA BIERNE | 30,40, 50,60 | 30,40, 50,60 | 30,40, 50,60 | 30,40, 50,60 | 30,40, 50,60 | 30,40, 50,60 | 40,50, 60 | 40,50, 60 | -, 40,50, 60** | 40,50, 60* | 40,50, 60* | 40,50, 60* | 40,50, 60* | 30,40, 50,60* | 30,40, 50,60* | 40,50, 60* | 40,50, 60* | 30,40, 50,60* |
| DOSTAWKI PREMIUM | 30,40, 50,60 | 30,40, 50,60 | 30,40, 50,60 | 30,40, 50,60 | 30,40, 50,60 | 30,40, 50,60 | 40,50, 60 | 40,50, 60 | -, 40,50, 60** | 40,50, 60* | 40,50, 60* | 40,50, 60* | 40,50, 60* | 30,40, 50,60* | 30,40, 50,60* | 40,50, 60* | 40,50, 60* | 30,40, 50,60* |
| DOSTAWKI OPTIMUM | 40,50, 60 | 40,50, 60 | 30,40, 50,60 | 30,40, 50,60 | 30,40, 50,60 | 30,40, 50,60 | 40,50, 60 | 40,50, 60 | -, 50,60** | 50,60* | 50,60* | 40,50, 60* | 50,60* | 40,50, 60* | 30,40, 50,60* | 50,60* | 50,60* | 30,40, 50,60* |
| DOSTAWKI TERMO PRESTIGE LUX | 40,50, 60 | 40,50, 60 | 30,40, 50,60 | 30,40, 50,60 | 30,40, 50,60 | 30,40, 50,60 | 40,50, 60 | 40,50, 60 | -, 50,60** | 50,60* | 50,60* | 40,50, 60* | 50,60* | 40,50, 60* | 30,40, 50,60* | 50,60* | 50,60* | 30,40, 50,60* |

* Dotyczy Skrzydeł biernych/Dostawek z aplikacją INOX/Lacobel jednostronnie

** Dotyczy Skrzydeł biernych/Dostawek z aplikacją INOX/Lacobel obustronnie

CENNIK SKRZYDEŁ BIERNYCH I DOSTAWEK

| | PEŁNE | PT 1 | PT 2 | PT 3 | PT 4 | PT 5 | P 1** | P 2 | P 3 | P 4 | P 5 | P 6 | P 7 | P 8 | P 9 | P 10 | T 1 | T 2 | T 3 |
|------------------------------------|-------|-------|-------|-------|-------|-------|-------|-------|-------|-------|-------|-------|-------|-------|-------|-------|-------|-------|-------|
| SKRZYDŁA BIERNE | +1919 | +3159 | +3159 | +3159 | +3159 | +3159 | +3019 | +2559 | +3019 | +3159 | +2849 | +2849 | +2849 | +2849 | +3619 | +3619 | +2079 | +2079 | +2079 |
| DOSTAWKI PREMIUM | +2370 | +3440 | +3440 | +3440 | +3440 | +3440 | +3360 | +3050 | +3360 | +3660 | +3280 | +3280 | +3280 | +3280 | +3440 | +3440 | +2510 | +2510 | +2510 |
| DOSTAWKI OPTIMUM | +2760 | +3780 | +3780 | +3780 | +3780 | +3780 | +3710 | +3410 | +3630 | +4000 | +3640 | +3640 | +3640 | +3640 | +3780 | +3780 | +2900 | +2900 | +2900 |
| DOSTAWKI TERMO PRESTIGE LUX | +3180 | +4210 | +4210 | +4210 | +4210 | +4210 | +4150 | +3850 | +4150 | +4430 | +4070 | +4070 | +4070 | +4070 | +4210 | +4210 | +3330 | +3330 | +3330 |



CENNIK SKRZYDEŁ BIERNYCH I DOSTAWEK

| | T 4 | T 5 | T 6 | T 7 | T 8 | T 9 | T 10 | T 11 | X 1 | X 2 | X 3 | X 4 | X 5 | X 6 | X 7 | X 8 | X 9 | X 10 |
|-----------------------------|-------|-------|-------|-------|-------|-------|-------|-------|---------|---------|---------|---------|---------|---------|---------|---------|---------|---------|
| SKRZYDŁA BIERNE | +2079 | +2079 | +2079 | +2079 | +2079 | +2079 | +2079 | +2079 | - | +2549* | +2549* | +2549* | +2549* | +2549* | +3399* | +3399* | +2549* | 2549* |
| | | | | | | | | | +2859** | +2859** | +2859** | +2859** | +2859** | +2859** | +2859** | +3639** | +3639** | +2859** |
| DOSTAWKI PREMIUM | +2510 | +2510 | +2510 | +2510 | +2510 | +2510 | +2510 | +2510 | - | +2950* | +2950* | +2950* | +2950* | +2950* | +2950* | +3170* | +3170* | +2950* |
| | | | | | | | | | +3330** | +3180** | +3180** | +3180** | +3180** | +3180** | +3180** | +3400** | +3400** | +3180** |
| DOSTAWKI OPTIMUM | +2900 | +2900 | +2900 | +2900 | +2900 | +2900 | +2900 | +2900 | - | +3350* | +3350* | +3350* | +3350* | +3350* | +3350* | +3570* | +3570* | +3350* |
| | | | | | | | | | +3710** | +3560** | +3560** | +3560** | +3560** | +3560** | +3560** | +3780** | +3780** | +3560** |
| DOSTAWKI TERMO PRESTIGE LUX | +3330 | +3330 | +3330 | +3330 | +3330 | +3330 | +3330 | +3330 | - | +3760* | +3760* | +3760* | +3760* | +3760* | +3760* | +3980* | +3980* | +3760* |
| | | | | | | | | | +3980** | +3980** | +3980** | +3980** | +3980** | +3980** | +3980** | +4200** | +4200** | +3980** |

* Dotyczy Skrzydeł biernych/Dostawek z aplikacją INOX/Lacobel jednostronnie

** Dotyczy Skrzydeł biernych/Dostawek z aplikacją INOX/Lacobel obustronnie

ROZMIARY DOSTAWEK Z DRZWIAMI (ZESTAW)

DOSTAWKI NIEOTWIERANE PREMIUM

Szerokość dostawki (np. 40) oznacza, że skrzydło dostawki wraz z ościeżnicą ma po zewnętrznej stronie całkowitą szerokość (Sc) 40 cm.

PRZYKŁADOWE ROZMIARY DOSTAWEK

| SZEROKOŚĆ ZESTAWU | SZEROKOŚĆ SKRZYDŁA | SZEROKOŚĆ DOSTAWEK |
|-------------------|--------------------|--------------------|
| 1525 | 80 | 30 + 30 |
| 1625 | 90 | 30 + 30 |
| 1725 | 80 | 40 + 40 |
| | 100 | 30 + 30 |
| 1825 | 90 | 40 + 40 |
| | 100 | 40 + 40 |
| 1925 | 100 | 40 + 40 |
| | 80 | 50 + 50 |

DOPLATA DO DRZWI 100 ZGODNIE Z CENNIKIEM

DOSTAWKI NIEOTWIERANE OPTIMUM

Szerokość dostawki (np. 40) oznacza, że skrzydło dostawki wraz z ościeżnicą ma po zewnętrznej stronie całkowitą szerokość (Sc) 40 cm.

PRZYKŁADOWE ROZMIARY DOSTAWEK

| SZEROKOŚĆ ZESTAWU | SZEROKOŚĆ SKRZYDŁA | SZEROKOŚĆ DOSTAWEK |
|-------------------|--------------------|--------------------|
| 1761 | 80 | 40 + 40 |
| 1861 | 90 | 40 + 40 |
| 1961 | 100 | 40 + 40 |
| | 80 | 50 + 50 |

DOPLATA DO DRZWI 100 ZGODNIE Z CENNIKIEM

DOSTAWKI NIEOTWIERANE TERMO PRESTIGE LUX

Szerokość dostawki (np. 40) oznacza, że skrzydło dostawki wraz z ościeżnicą ma po zewnętrznej stronie całkowitą szerokość (Sc) 40 cm.

PRZYKŁADOWE ROZMIARY DOSTAWEK

| SZEROKOŚĆ ZESTAWU | SZEROKOŚĆ SKRZYDŁA | SZEROKOŚĆ DOSTAWEK |
|-------------------|--------------------|--------------------|
| 1783 | 80 | 40 + 40 |
| 1883 | 90 | 40 + 40 |
| 1983 | 80 | 50 + 50 |

ALFA



Długości

150 cm
120 cm
60 cm

Kąt montażu

< 90°
Ø 32 mm
przekrój

< 45°
Ø 32 mm
przekrój

Dodatkowe opcje



BETA



Długości



150 cm
120 cm

Kąt montażu

< 90°
20 mm
40 mm
przekrój

< 45°
20 mm
40 mm
przekrój

Dodatkowe opcje

TORO





Długości

180 cm

Kąt montażu

< 90°
39 mm
35 mm
przekrój

Dodatkowe opcje

SLIM SPACE





Długości

150 cm
120 cm

Kąt montażu

< 90°
40 mm
20 mm
przekrój

Dodatkowe opcje

Orzech Europejski z niebieską żywicą
Czarny Dąb ze złotą żywicą
Lacobel

Pochwyty z żywicą wykonany z naturalnych komponentów, każdy egzemplarz jest indywidualnym produktem i może różnić się od prezentowanego w materiałach WIKED.

STRIPE



Długości

148 cm
48 cm

Kąt montażu

< 90°
10 mm
40 mm
przekrój

DUO BLACK



Długości

50 cm

Kąt montażu

< 90°
Ø 30 mm
przekrój

SPACE



Space Lacobel



Space Decor



Space RAL

Długości

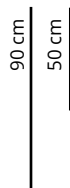

Kąt montażu

< 90°



przekrój

POCKET

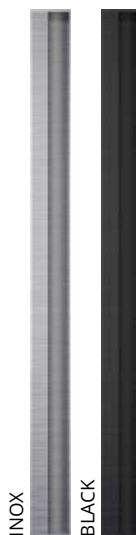

INOX

BLACK

Długości

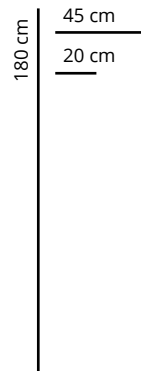

Kąt montażu

< 90°

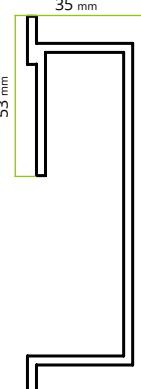

przekrój

Dodatkowe opcje



SLIM POCKET



BLACK

Długości

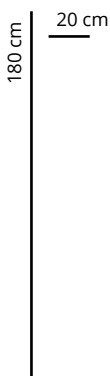

Kąt montażu

< 90°



przekrój

Dodatkowe opcje





Otwieranie drzwi z zewnątrz pociągając za uchwyt



Otwieranie drzwi za pomocą klucza



Na zewnątrz



Wewnątrz

1

Klamko-pochwyt



Na zewnątrz



Wewnątrz



2

Pochwyt obustronny



Na zewnątrz



Wewnątrz



3

Klamko-pochwyt lub pochwyt obustronny z elektrozapciem funkcja dzień-noc



Na zewnątrz



Wewnątrz



W przypadku korzystania z funkcji dzień-noc w elektrozapcie niezbędne jest wyposażenie drzwi w samozamykacz.

4

Klamko-pochwyt lub pochwyt obustronny z elektrozapciem



Na zewnątrz



Wewnątrz

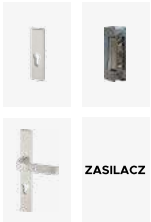

ZASILACZ

5

Pochwyt z przyciskiem (jedno lub dwustronny)



Na zewnątrz



Wewnątrz



ZASILACZ

W przypadku korzystania z funkcji dzień-noc w elektrozapcie niezbędne jest wyposażenie drzwi w samozamykacz. Elektrozapcie podłączony jest do urządzenia sterującego, np. domofonu.

Elektrozapcie podłączony jest do zasilania.

6

Drzwi z systemem automatycznego otwierania



Na zewnątrz



Wewnątrz



ZASILACZ

Czytnik Multi Smart. Drzwi Termo Prestige Lux, Alu Hybrid. Zestaw zawiera sterowanie, okablowanie, zasuwnicę automatyczną / elektromotoryczną.

7

Pochwyt z przyciskiem zasuwnicą automatyczną / elektromotoryczną



Na zewnątrz



Wewnątrz



ZASILACZ

8

Drzwi przystosowane do zewnętrznego sterowania



Na zewnątrz



Wewnątrz



ZASILACZ

Przycisk w pochwycie uruchamia zasuwnicę. Drzwi Termo Prestige Lux, Alu Hybrid.

Uruchomienie następuje przez sterowanie zewnętrzne, np. WIKĘD SMART. Drzwi Termo Prestige Lux (zasuwnicą automatyczną), Alu Hybrid (zasuwnicą elektromotoryczną).

9

Drzwi z systemem automatycznego otwierania w pochwycie



Na zewnątrz

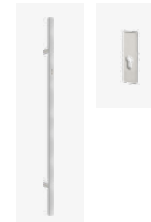

Wewnątrz

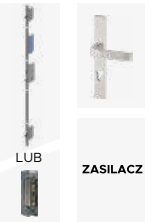

LUB

ZASILACZ



















Czytnik linii papilarnych, elektrozapcie. Drzwi Termo Prestige Lux (trzy elektrozapczy z pamięcią), Optimum Termo (jeden elektrozapcie z pamięcią).

| Inteligentne technologie | | Premium | Optimum | Termo Prestige Lux | Alu Hybrid |
|---------------------------------|--|---|---|---|--|
| | Zamek SMART YALE 2 NOWOŚĆ Dostępne kolory: Srebrny, Czarny. Zestaw zawiera zamek + regulowana wkładka Linus do dopasowania do typu drzwi *dopłata 400,00 za zewnętrzną klawiaturę. | 2370,00 | 2370,00 | 2370,00 | 2370,00 |
| | Czytnik Multi Smart Rekomendujemy zastosowanie elektrozaczepek, zasuwicy automatycznej lub zasuwicy elektromotorycznej. Czytnik montowany na ścianie obok drzwi lub na skrzydle. | — | 3140,00 | 3140,00 | 3140,00 |
| | Cyfrowy wizjer drzwiowy Ekran LCD 4", kamera na podczerwień. Po naciśnięciu dzwonka pod kamerą zapisuje do 50 zdjęć. Kolor: Srebrny | 610,00 | 610,00 | 610,00 | 610,00 |
| | WISMART Kontrola dostępu WiSmart Rolety* System oparty na sieci µWiFi. Możliwość logowania za pomocą kont Facebook, Google lub dowolnego e-maila. | 350,00 | 350,00 | 350,00 | 350,00 |
| | WISMART Kontrola dostępu WiSmart Rolety DC* System oparty na sieci µWiFi. Możliwość logowania za pomocą kont Facebook, Google lub dowolnego e-maila. Wymaga zastosowania zasilacza 12V. | 310,00 | 310,00 | 310,00 | 310,00 |
| | Zamek Elektromotoryczny z napędem do zewnętrznego sterowania W skład zestawu wchodzi zamek elektromotoryczny z napędem elektrycznym, odpowiednie okablowanie. Dostępne tylko dla linii Termo Prestige Lux i Alu Hybrid, nie wymaga stosowania elektrozaczepek, w standardzie zasuwica elektromotoryczna. | — | — | 2840,00 | 2840,00 |
| | Zamek Automatic z napędem elektrycznym do zewnętrznego sterowania W skład zestawu wchodzi zamek automatyczny z napędem elektrycznym, odpowiednie okablowanie. Dostępne tylko dla linii Termo Prestige Lux, nie wymaga stosowania elektrozaczepek, w standardzie zasuwica automatyczna. | — | — | 2290,00 | — |
| | WIKED SMART Za pomocą smartfonu z dowolnego miejsca na świecie (ogranicza nas tylko zasięg Internetu) możemy sterować zamkami automatycznymi, podświetleniem LED dostępnym w naszej ofercie (podświetleniem progów lub świetlnymi intarsjami LED) zgodnie z harmonogramem wcześniej ustalonym w aplikacji. Dzięki WikED SMART możemy wyłączyć przycisk w pochwytcie, zmieniając jego działanie w dzwonek z powiadomieniem na telefon. W aplikacji możemy również sprawdzić niezależną informację o zamkniętych lub zaryglowanych drzwiach. | 600,00 | 600,00 | 600,00 | 600,00 |
| | Podświetlenie progów Do sterowania rekomendujemy sterownik Wiked Smart (za dopłatą). Wykluczenie z wzorów: FI1A, FI1B, FI01C, FI01D, FI02A, FI02B, FI04A, FI04B, FI04C, FI04D, FI04E, FI06A, FI06B, FI06C, FI06D, FI04E, FI09B, FI12 i GD04. | — | 720,00 Dostępny tylko z ościeżnicą Termo | 720,00 | 720,00 |
| | Pochwyć prostokątny Beta 150 cm z czytnikiem linii papilarnych Kąt montażu: 90°. Kolor: INOX (stal nierdzewna) lub BLACK. Dla drzwi Termo Prestige Lux zestaw zawiera programator, zasilacz oraz zamek Automatic lub trzy elektrozaczepek z pamięcią - zależnie od wybranej opcji. Rekomendujemy zastosowanie zasuwicy elektromotorycznej. ⚠ Dla drzwi Optimum pochwyć dostępny wyłącznie w konfiguracji z ościeżnicą Termo. Zestaw zawiera programator, zasilacz oraz elektrozaczepek z pamięcią. | — | Kolor INOX 5620,00 Klamko-pochwyć | Kolor INOX 5620,00 Klamko-pochwyć | Kolor INOX 5620,00 Klamko-pochwyć |
| | | | Kolor Black 5990,00 Klamko-pochwyć | Kolor Black 5990,00 Klamko-pochwyć | Kolor Black 5990,00 Klamko-pochwyć |
| | Pochwyć Toro 180 z czytnikiem linii papilarnych Kąt montażu: 90° (pion) Kolor: INOX lub Black. Dla drzwi Termo Prestige Lux zestaw zawiera programator, zasilacz oraz zamek Automatic lub trzy elektrozaczepek z pamięcią - zależnie od wybranej opcji. Rekomendujemy zastosowanie zasuwicy elektromotorycznej. ⚠ Dla drzwi Optimum pochwyć dostępny wyłącznie w konfiguracji z ościeżnicą Termo. Zestaw zawiera programator, zasilacz oraz elektrozaczepek z pamięcią. | — | Kolor INOX 5100,00 Klamko-pochwyć | Kolor INOX 5100,00 Klamko-pochwyć | Kolor INOX 5100,00 Klamko-pochwyć |
| | | | Kolor Black 5330,00 Klamko-pochwyć | Kolor Black 5330,00 Klamko-pochwyć | Kolor Black 5330,00 Klamko-pochwyć |
| | Pochwyć Toro 180 z czytnikiem linii papilarnych i LED Kąt montażu: 90° (pion) Kolor: INOX lub Black. Dla drzwi Termo Prestige Lux zestaw zawiera programator, zasilacz oraz zamek Automatic lub trzy elektrozaczepek z pamięcią - zależnie od wybranej opcji. Rekomendujemy zastosowanie zasuwicy elektromotorycznej. ⚠ Dla drzwi Optimum pochwyć dostępny wyłącznie w konfiguracji z ościeżnicą Termo. Zestaw zawiera programator, zasilacz oraz elektrozaczepek z pamięcią. | — | Kolor INOX 5560,00 Klamko-pochwyć | Kolor INOX 5560,00 Klamko-pochwyć | Kolor INOX 5560,00 Klamko-pochwyć |
| | | | Kolor Black 5780,00 Klamko-pochwyć | Kolor Black 5780,00 Klamko-pochwyć | Kolor Black 5780,00 Klamko-pochwyć |
| | Pochwyć TORO 180 z podświetleniem LED Dostępne kolory: INOX, BLACK | Kolor INOX 1990,00 Klamko-pochwyć (wersja z podświetleniem) 2580,00 Pochwyć obustronny (wersja z podświetleniem) | Kolor INOX 1990,00 Klamko-pochwyć (wersja z podświetleniem) 2580,00 Pochwyć obustronny (wersja z podświetleniem) | Kolor INOX 1990,00 Klamko-pochwyć (wersja z podświetleniem) 2580,00 Pochwyć obustronny (wersja z podświetleniem) | Kolor INOX 1990,00 Klamko-pochwyć (wersja z podświetleniem) |
| | | Kolor Black 2110,00 Klamko-pochwyć (wersja z podświetleniem) 2680,00 Pochwyć obustronny (wersja z podświetleniem) | Kolor Black 2110,00 Klamko-pochwyć (wersja z podświetleniem) 2680,00 Pochwyć obustronny (wersja z podświetleniem) | Kolor Black 2110,00 Klamko-pochwyć (wersja z podświetleniem) 2680,00 Pochwyć obustronny (wersja z podświetleniem) | Kolor Black 2110,00 Klamko-pochwyć (wersja z podświetleniem) |

|  Inteligentne Technologie | |  Premium |  Optimum |  Termo Prestige Lux |  Alu Hybrid |
|---|---|--|--|--|--|
|  | Pochwył Slim Space Lacobel 120 cm z czytnikiem linii papilarnych Kąt montażu: 90° (pion) Kolor ramki: Black. Wypełnieniem pochwyłu jest czarna tafła szkła o wysokim polysku. | — | 5670,00 Klamko-pochwył (wersja z czytnikiem linii papilarnych) | 5670,00 Klamko-pochwył (wersja z czytnikiem linii papilarnych) | 5670,00 Klamko-pochwył (wersja z czytnikiem linii papilarnych) |
|  | Pochwył Slim Space Lacobel 120 cm z czytnikiem linii papilarnych i podświetleniem LED Kąt montażu: 90° (pion) Kolor ramki: Black. Wypełnieniem pochwyłu jest czarna tafła szkła o wysokim polysku. | — | 6290,00 Klamko-pochwył (wersja z czytnikiem i podświetleniem) | 6290,00 Klamko-pochwył (wersja z czytnikiem i podświetleniem) | 6290,00 Klamko-pochwył (wersja z czytnikiem i podświetleniem) |
|  | Pochwył Slim Space Lacobel 120 cm z przyciskiem i podświetleniem LED Kąt montażu: 90° (pion) Kolor ramki: Black. Wypełnieniem pochwyłu jest czarna tafła szkła o wysokim polysku. | 2580,00 Klamko-pochwył (wersja z przyciskiem+LED) | 2580,00 Klamko-pochwył (wersja z przyciskiem+LED) | 2580,00 Klamko-pochwył (wersja z przyciskiem+LED) | 2580,00 Klamko-pochwył (wersja z przyciskiem+LED) |
|  | Pochwył Slim Space Lacobel 120 cm z podświetleniem LED Kąt montażu: 90° (pion) Kolor ramki: Black. Wypełnieniem pochwyłu jest czarna tafła szkła o wysokim polysku. | 2430,00 Klamko-pochwył (wersja z podświetleniem) 3870,00 Pochwył obustronny (wersja z podświetleniem) | 2430,00 Klamko-pochwył (wersja z podświetleniem) 3870,00 Pochwył obustronny (wersja z podświetleniem) | 2430,00 Klamko-pochwył (wersja z podświetleniem) 3870,00 Pochwył obustronny (wersja z podświetleniem) | 2430,00 Klamko-pochwył (wersja z podświetleniem) |
|  | Pochwył Slim Space Lacobel 150 cm z czytnikiem linii papilarnych Kąt montażu: 90° (pion) Kolor ramki: Black . Wypełnieniem pochwyłu jest czarna tafła szkła o wysokim polysku. | — | 6030,00 Klamko-pochwył (wersja z czytnikiem linii papilarnych) | 6030,00 Klamko-pochwył (wersja z czytnikiem linii papilarnych) | 6030,00 Klamko-pochwył (wersja z czytnikiem linii papilarnych) |
|  | Pochwył Slim Space Lacobel 150 cm z czytnikiem linii papilarnych i podświetleniem LED Kąt montażu: 90° (pion) Kolor ramki: Black . Wypełnieniem pochwyłu jest czarna tafła szkła o wysokim polysku. | — | 6690,00 Klamko-pochwył (wersja z czytnikiem i podświetleniem) | 6690,00 Klamko-pochwył (wersja z czytnikiem i podświetleniem) | 6690,00 Klamko-pochwył (wersja z czytnikiem i podświetleniem) |
|  | Pochwył Slim Space Lacobel 150 cm z przyciskiem i podświetleniem LED Kąt montażu: 90° (pion) Kolor ramki: Black. Wypełnieniem pochwyłu jest czarna tafła szkła o wysokim polysku. | 2570,00 Klamko-pochwył (wersja z przyciskiem+LED) | 2570,00 Klamko-pochwył (wersja z przyciskiem+LED) | 2570,00 Klamko-pochwył (wersja z przyciskiem+LED) | 2570,00 Klamko-pochwył (wersja z przyciskiem+LED) |
|  | Pochwył Slim Space Lacobel 150 cm z podświetleniem LED Kąt montażu: 90° (pion) Kolor ramki: Black. Wypełnieniem pochwyłu jest czarna tafła szkła o wysokim polysku. | 2260,00 Klamko-pochwył (wersja z podświetleniem) 3390,00 Pochwył obustronny (wersja z podświetleniem) | 2260,00 Klamko-pochwył (wersja z podświetleniem) 3390,00 Pochwył obustronny (wersja z podświetleniem) | 2260,00 Klamko-pochwył (wersja z podświetleniem) 3390,00 Pochwył obustronny (wersja z podświetleniem) | 2260,00 Klamko-pochwył (wersja z podświetleniem) |
|  | Pochwył poziomy Pocket z wycięciem pod szkło szer. 45cm Kolor: Black. Kolor szkła: Czarny Dedykowane do wzoru GF06 Tylko dla drzwi pokrytych szkłem. Przy wyborze tego pochwyłu brak możliwości skracania drzwi. Wersja podświetlana z czytnikiem | — | — | 6700,00 (Wersja z podświetleniem LED i czytnikiem linii papilarnych) | — |
|  | Pochwył zlicowany pionowy Slim Pocket wys. 180 cm Dedykowane dla kolekcji Future Inox, Glass Design i Alu Hybrid. Przy wyborze tego pochwyłu brak możliwości skracania drzwi. Kolor: Black. Wersja z przyciskiem wymaga zastosowania elektrozaczepu oraz zasilacza lub zasuwicy automatycznej | — | — | 3870,00 (Wersja z przyciskiem i podświetleniem LED) | 3750,00 (Wersja z przyciskiem i podświetleniem LED) |
|  | Przycisk zwalniający napięcie w pochwyacie Kolor: INOX lub Black. | 280,00 Kolor INOX 300,00 Kolor BLACK | 280,00 Kolor INOX 300,00 Kolor BLACK | 280,00 Kolor INOX 300,00 Kolor BLACK | 280,00 Kolor INOX 300,00 Kolor BLACK |
|  Klamki | |  Premium |  Optimum |  Termo Prestige Lux |  Alu Hybrid |
|  | Klamka Prime Dostępne kolory: Stare Złoto / INOX (stal nierdzewna) | 200,00 | 230,00 | 200,00 | — |





















| Klamki | | Premium | Optimum | Termo Prestige Lux | Alu Hybrid |
|--------|---|--|---|---|--|
| | Klamka Tahoma Dostępne kolory: Stare Złoto / INOX (stal nierdzewna) | ✓ 200,00 | 230,00 | 200,00 | — |
| | Klamka Manitoba Dostępne kolory: INOX (stal nierdzewna) / Stare Złoto | ✓ 200,00 | 230,00 | 200,00 | — |
| | Klamka Magnus Dostępne kolory: INOX (stal nierdzewna) / Stare Złoto | ✓ 200,00 | 230,00 | 200,00 | — |
| | Klamka LAVA Kolor: Black, Inox, Złoty | — | 270,00 ⁺ | 270,00 ⁺ | 270,00 [✓] |
| | Klamka Tahoma, Manitoba, Magnus, Prime Kolor: Black | ✓ 140,00 ² 330,00 ³ | 120,00 ² 340,00 ³ | 140,00 ² 330,00 ³ | — |
| | Klamka KING NOWOŚĆ Kolor: Black Dedykowana do kolekcji ROYAL. | ✓ 140,00 ² 330,00 ³ | 120,00 ² 340,00 ³ | 140,00 ² 330,00 ³ | 140,00 ² 330,00 ³ |
| | Klamka Prestige klasa C (z zabezpieczeniem) Kolory: Stare Złoto, INOX (stal nierdzewna) | ✓ 320,00 ² 510,00 ³ | 280,00 ² 500,00 ³ | 320,00 ² 510,00 ³ | — |
| | Klamka Prestige klasa C (bez zabezpieczenia) Kolory: Stare Złoto, INOX (stal nierdzewna) | ✓ 250,00 ² 440,00 ³ | 230,00 ² 400,00 ³ | 250,00 ² 400,00 ³ | — |
| | Klamka Prestige klasa C (z zabezpieczeniem) Kolor: Black | ✓ 460,00 ² 650,00 ³ | 420,00 ² 650,00 ³ | 450,00 ² 650,00 ³ | — |
| | Klamka Magnus klasa C (z zabezpieczeniem) Kolory: Stare Złoto, INOX (stal nierdzewna) | ✓ 320,00 ² 510,00 ³ | 280,00 ² 500,00 ³ | 320,00 ² 510,00 ³ | — |
| | Klamka LAVA jednostronna Kolor: Black, Inox, Złoty Dostępna w opcji klamko-pochwyty. | ✓ — | 160,00 | 1160,00 | W standardzie |
| | Klamka Prime Solo Kolory: Black, INOX (stal nierdzewna) Dostępna w opcji klamko-pochwyty. | ✓ | W standardzie wybierając klamko-pochwyty | | |
| | Klamka Quadro (Tahoma) Kolory: Black, INOX (stal nierdzewna) Dostępna w opcji klamko-pochwyty. | ✓ | W standardzie wybierając klamko-pochwyty | | |
| | Klamko-gałka Verdana klasa C (z zabezpieczeniem) Kolory: Black, Inox | ✓ 210,00 ² 530,00 ³ INOX 330,00 ² 650,00 ³ BLACK | 210,00 ² 530,00 ³ INOX 330,00 ² 650,00 ³ BLACK | 210,00 ² 530,00 ³ INOX 330,00 ² 650,00 ³ BLACK | — |
| | Klamko-gałka Prestige klasa C Kolory: Stare Złoto, INOX (stal nierdzewna) | ✓ 390,00 ² 570,00 ³ | 390,00 ² 570,00 ³ | 390,00 ² 570,00 ³ | — |
| | Klamko-gałka Kolory: Stare Złoto, INOX (stal nierdzewna) | ✓ 130,00 ² 330,00 ³ | 130,00 ² 330,00 ³ | 130,00 ² 330,00 ³ | — |

| Pochwyty | | Premium | Optimum | Termo Prestige Lux | Alu Hybrid |
|---|--|--|---|--|--|
|  | Pochwyty okrągły Alfa 60 cm Kąt montażu: 45° lub 90° Kolor: INOX (stal nierdzewna) | + 680,00 ¹ Klamko-pochwyty 1020,00 ¹ Pochwyty obustronny | 680,00 ¹ Klamko-pochwyty 1020,00 ¹ Pochwyty obustronny | 680,00 Klamko-pochwyty 1020,00 Pochwyty obustronny | 680,00 ¹ Klamko-pochwyty |
|  | Pochwyty okrągły Alfa 120 cm Kąt montażu: 45° lub 90° Kolor: INOX (stal nierdzewna) | + 830,00 Klamko-pochwyty 1190,00 Pochwyty obustronny | 830,00 Klamko-pochwyty 1190,00 Pochwyty obustronny | 830,00 Klamko-pochwyty 1190,00 Pochwyty obustronny | 830,00 Klamko-pochwyty |
|  | Pochwyty okrągły Alfa 120 cm z przyciskiem Kąt montażu: 45° lub 90° Kolor: INOX (stal nierdzewna) Wymaga zastosowania elektrozaczepu oraz zasilacza lub zasuwnicy automatycznej (dostępnej wyłącznie dla linii Termo Prestige Lux lub Alu Hybrid). Niedostępny dla zasuwnicy elektromotorycznej. | + 1230,00 Klamko-pochwyty 1600,00 Pochwyty obustronny | 1230,00 Klamko-pochwyty 1600,00 Pochwyty obustronny | 1230,00 Klamko-pochwyty 1600,00 Pochwyty obustronny | 1230,00 Klamko-pochwyty |
|  | Pochwyty okrągły Alfa 150 cm Kąt montażu: 45° lub 90° Kolor: INOX (stal nierdzewna) | + 960,00 Klamko-pochwyty 1310,00 Pochwyty obustronny | 960,00 Klamko-pochwyty 1310,00 Pochwyty obustronny | 960,00 Klamko-pochwyty 1310,00 Pochwyty obustronny | 960,00 Klamko-pochwyty |
|  | Pochwyty okrągły Alfa 150 cm z przyciskiem Kąt montażu: 45° lub 90° Kolor: INOX (stal nierdzewna) Wymaga zastosowania elektrozaczepu oraz zasilacza lub zasuwnicy automatycznej (dostępnej wyłącznie dla linii Termo Prestige Lux lub Alu Hybrid). Niedostępny dla zasuwnicy elektromotorycznej. | + 1320,00 Klamko-pochwyty 1670,00 Pochwyty obustronny + obustronny przycisk | 1320,00 Klamko-pochwyty 1670,00 Pochwyty obustronny + obustronny przycisk | 1320,00 Klamko-pochwyty 1670,00 Pochwyty obustronny + obustronny przycisk | 1320,00 Klamko-pochwyty |
|  | Pochwyty okrągły Alfa 120 cm Kąt montażu: 45° lub 90° Kolor: Black | + 1060,00 Klamko-pochwyty 1410,00 Pochwyty obustronny | 1060,00 Klamko-pochwyty 1410,00 Pochwyty obustronny | 1060,00 Klamko-pochwyty 1410,00 Pochwyty obustronny | 1060,00 Klamko-pochwyty |
|  | Pochwyty okrągły Alfa 120 cm z przyciskiem Kąt montażu: 45° lub 90° Kolor: Black. Wymaga zastosowania elektrozaczepu oraz zasilacza lub zasuwnicy automatycznej (dostępnej wyłącznie dla linii Termo Prestige Lux) | + 1480,00 Klamko-pochwyty 1980,00 Pochwyty obustronny | 1480,00 Klamko-pochwyty 1980,00 Pochwyty obustronny | 1480,00 Klamko-pochwyty 1980,00 Pochwyty obustronny | 1480,00 Klamko-pochwyty |
|  | Pochwyty okrągły Alfa 150 cm Kąt montażu: 45° lub 90° Kolor: Black | + 1150,00 Klamko-pochwyty 1510,00 Pochwyty obustronny | 1150,00 Klamko-pochwyty 1510,00 Pochwyty obustronny | 1150,00 Klamko-pochwyty 1510,00 Pochwyty obustronny | 1150,00 Klamko-pochwyty |
|  | Pochwyty okrągły Alfa 150 cm z przyciskiem Kąt montażu: 45° lub 90° Kolor: Black. Wymaga zastosowania elektrozaczepu oraz zasilacza lub zasuwnicy automatycznej (dostępnej wyłącznie dla linii Termo Prestige Lux) | + 1600,00 Klamko-pochwyty 2120,00 Pochwyty obustronny + obustronny przycisk | 1600,00 Klamko-pochwyty 2120,00 Pochwyty obustronny + obustronny przycisk | 1600,00 Klamko-pochwyty 2120,00 Pochwyty obustronny + obustronny przycisk | 1600,00 Klamko-pochwyty |
|  | Pochwyty prostokątny Beta 120 cm Kąt montażu: 45° lub 90° Kolor: INOX (stal nierdzewna) | + 830,00 Klamko-pochwyty 1190,00 Pochwyty obustronny | 830,00 Klamko-pochwyty 1190,00 Pochwyty obustronny | 830,00 Klamko-pochwyty 1190,00 Pochwyty obustronny | 830,00 Klamko-pochwyty |
|  | Pochwyty prostokątny Beta 120 cm z przyciskiem Kąt montażu: 45° lub 90° Kolor: INOX (stal nierdzewna) Wymaga zastosowania elektrozaczepu oraz zasilacza lub zasuwnicy automatycznej (dostępnej wyłącznie dla linii Termo Prestige Lux) | + 1230,00 Klamko-pochwyty 1600,00 Pochwyty obustronny | 1230,00 Klamko-pochwyty 1600,00 Pochwyty obustronny | 1230,00 Klamko-pochwyty 1600,00 Pochwyty obustronny | 1230,00 Klamko-pochwyty |
|  | Pochwyty prostokątny Beta 150 cm Kąt montażu: 45° lub 90° Kolor: INOX (stal nierdzewna) | + 960,00 Klamko-pochwyty 1310,00 Pochwyty obustronny | 960,00 Klamko-pochwyty 1310,00 Pochwyty obustronny | 960,00 Klamko-pochwyty 1310,00 Pochwyty obustronny | 960,00 Klamko-pochwyty |
|  | Pochwyty prostokątny Beta 150 cm z przyciskiem Kąt montażu: 45° lub 90° Kolor: INOX (stal nierdzewna) Wymaga zastosowania elektrozaczepu oraz zasilacza lub zasuwnicy automatycznej (dostępnej wyłącznie dla linii Termo Prestige Lux) | + 1320,00 Klamko-pochwyty 1670,00 Pochwyty obustronny + obustronny przycisk | 1320,00 Klamko-pochwyty 1670,00 Pochwyty obustronny + obustronny przycisk | 1320,00 Klamko-pochwyty 1670,00 Pochwyty obustronny + obustronny przycisk | 1320,00 Klamko-pochwyty |
|  | Pochwyty prostokątny Beta 120 cm Kąt montażu: 45° lub 90° Kolor: Black, Gold | + 1060,00 Klamko-pochwyty 1410,00 Pochwyty obustronny | 1060,00 Klamko-pochwyty 1410,00 Pochwyty obustronny | 1060,00 Klamko-pochwyty 1410,00 Pochwyty obustronny | 1060,00 Klamko-pochwyty |
|  | Pochwyty prostokątny Beta 120 cm z przyciskiem Kąt montażu: 45° lub 90° Kolor: Black, Gold. Wymaga zastosowania elektrozaczepu oraz zasilacza lub zasuwnicy automatycznej (dostępnej wyłącznie dla linii Termo Prestige Lux) | + 1480,00 Klamko-pochwyty 1980,00 Pochwyty obustronny | 1480,00 Klamko-pochwyty 1980,00 Pochwyty obustronny | 1480,00 Klamko-pochwyty 1980,00 Pochwyty obustronny | 1480,00 Klamko-pochwyty |
|  | Pochwyty prostokątny Beta 150 cm Kąt montażu: 45° lub 90° Kolor: Black, Gold | + 1150,00 Klamko-pochwyty 1510,00 Pochwyty obustronny | 1150,00 Klamko-pochwyty 1510,00 Pochwyty obustronny | 1150,00 Klamko-pochwyty 1510,00 Pochwyty obustronny | 1150,00 Klamko-pochwyty |
|  | Pochwyty prostokątny Beta 150 cm z przyciskiem Kąt montażu: 45° lub 90° Kolor: Black, Gold (dla Optimum i Termo Prestige Lux). Wymaga zastosowania elektrozaczepu oraz zasilacza lub zasuwnicy automatycznej (dostępnej wyłącznie dla linii Termo Prestige Lux) | + 1600,00 Klamko-pochwyty 2120,00 Pochwyty obustronny (+ obustronny przycisk) | 1600,00 Klamko-pochwyty 2120,00 Pochwyty obustronny (+ obustronny przycisk) | 1600,00 Klamko-pochwyty 2120,00 Pochwyty obustronny (+ obustronny przycisk) | 1600,00 Klamko-pochwyty |
|  | Pochwyty w łuku okrągły Omega 150 cm Do wzoru: 36, 38. Kolor: INOX | + 960,00 Klamko-pochwyty 1310,00 Pochwyty obustronny | 960,00 Klamko-pochwyty 1310,00 Pochwyty obustronny | 960,00 Klamko-pochwyty 1310,00 Pochwyty obustronny | 960,00 Klamko-pochwyty |























| Pochwyty | | Premium | Optimum | Termo Prestige Lux | Alu Hybrid |
|----------|---|--|--|--|---|
| | Pochwyt w łuku okrągły Gamma 150 cm Do wzoru: 31. Kolor: INOX | + 960,00 Klamko-pochwyt 1310,00 Pochwyt obustronny | 960,00 Klamko-pochwyt 1310,00 Pochwyt obustronny | 960,00 Klamko-pochwyt 1310,00 Pochwyt obustronny | 960,00 Klamko-pochwyt |
| | Pochwyt w łuku okrągły Sigma 90 cm Dedykowane do wzoru: 21 A, 23 A. Kolor: INOX | + 820,00 Klamko-pochwyt 1010,00 Pochwyt obustronny | 820,00 Klamko-pochwyt 1010,00 Pochwyt obustronny | 820,00 Klamko-pochwyt 1010,00 Pochwyt obustronny | 820,00 Klamko-pochwyt |
| | Pochwyt w łuku okrągły Sigma 150 cm Dedykowane do wzoru: 21 A, 23 A. Kolor: INOX | + 960,00 Klamko-pochwyt 1310,00 Pochwyt obustronny | 960,00 Klamko-pochwyt 1310,00 Pochwyt obustronny | 960,00 Klamko-pochwyt 1310,00 Pochwyt obustronny | 960,00 Klamko-pochwyt |
| | Pochwyt Toro 180 cm Kąt montażu: 90° Kolor: INOX | + 960,00 Klamko-pochwyt 1310,00 Pochwyt obustronny | 960,00 Klamko-pochwyt 1310,00 Pochwyt obustronny | 960,00 Klamko-pochwyt 1310,00 Pochwyt obustronny | 960,00 Klamko-pochwyt |
| | | 1320,00 Klamko-pochwyt (wersja z przyciskiem) | 1320,00 Klamko-pochwyt (wersja z przyciskiem) | 1320,00 Klamko-pochwyt (wersja z przyciskiem) | 1320,00 Klamko-pochwyt (wersja z przyciskiem) |
| | | 1670,00 Pochwyt obustronny (+ obustronny przycisk) | 1670,00 Pochwyt obustronny (+ obustronny przycisk) | 1670,00 Pochwyt obustronny (+ obustronny przycisk) | |
| | | (Wersja z podświetleniem LED) Więcej na str. 123 w części tabeli z Inteligentnymi Technologiami | | | |
| | | (Wersja z czytnikiem linii papilarnych) Więcej na str. 123 w części tabeli z Inteligentnymi Technologiami | | | |
| | Pochwyt Toro 180 cm Kąt montażu: 90° Kolor: BLACK | + 1150,00 Klamko-pochwyt 1510,00 Pochwyt obustronny | 1150,00 Klamko-pochwyt 1510,00 Pochwyt obustronny | 1150,00 Klamko-pochwyt 1510,00 Pochwyt obustronny | 1150,00 Klamko-pochwyt |
| | | 1600,00 Klamko-pochwyt (wersja z przyciskiem) | 1600,00 Klamko-pochwyt (wersja z przyciskiem) | 1600,00 Klamko-pochwyt (wersja z przyciskiem) | 1600,00 Klamko-pochwyt (wersja z przyciskiem) |
| | | 2120,00 Pochwyt obustronny (+ obustronny przycisk) | 2120,00 Pochwyt obustronny (+ obustronny przycisk) | 2120,00 Pochwyt obustronny (+ obustronny przycisk) | |
| | | (Wersja z podświetleniem LED) Więcej na str. 123 w części tabeli z Inteligentnymi Technologiami | | | |
| | | (Wersja z czytnikiem linii papilarnych) Więcej na str. 123 w części tabeli z Inteligentnymi Technologiami | | | |
| | Pochwyt Space Lacobel 50 cm Kąt montażu: 90° (pion) Kolor: Black lub White. Wypełnieniem pochwyty jest czarna tafła szkła o wysokim polysku. | + 1300,00 Klamko-pochwyt 1840,00 Pochwyt obustronny | 1300,00 Klamko-pochwyt 1840,00 Pochwyt obustronny | 1300,00 Klamko-pochwyt 1840,00 Pochwyt obustronny | 1300,00 Klamko-pochwyt |
| | Pochwyt Space Lacobel 90 cm Kąt montażu: 90° (pion) Kolor: Black lub White. Wypełnieniem pochwyty jest czarna tafła szkła o wysokim polysku. | + 1780,00 Klamko-pochwyt 2440,00 Pochwyt obustronny | 1780,00 Klamko-pochwyt 2440,00 Pochwyt obustronny | 1780,00 Klamko-pochwyt 2440,00 Pochwyt obustronny | 1780,00 Klamko-pochwyt |
| | Pochwyt Space Decor 50 cm Kąt montażu: 90° (pion) Kolor: Black lub White. Wypełnieniem pochwyty dowolny, wybrany kolor laminatu drzwiowego. | + 1050,00 Klamko-pochwyt 1370,00 Pochwyt obustronny | 1050,00 Klamko-pochwyt 1370,00 Pochwyt obustronny | 1050,00 Klamko-pochwyt 1370,00 Pochwyt obustronny | 1050,00 Klamko-pochwyt |
| | Pochwyt Space Decor 90 cm Kąt montażu: 90° (pion) Kolor: Black lub White. Wypełnieniem pochwyty dowolny, wybrany kolor laminatu drzwiowego. | + 1250,00 Klamko-pochwyt 1670,00 Pochwyt obustronny | 1250,00 Klamko-pochwyt 1670,00 Pochwyt obustronny | 1250,00 Klamko-pochwyt 1670,00 Pochwyt obustronny | 1250,00 Klamko-pochwyt |
| | Pochwyt Space RAL 50 cm Kąt montażu: 90° (pion) Kolor: Black lub White. Wypełnieniem pochwyty jest dowolny, wybrany kolor RAL. | + 1050,00 Klamko-pochwyt 1370,00 Pochwyt obustronny | 1050,00 Klamko-pochwyt 1370,00 Pochwyt obustronny | 1050,00 Klamko-pochwyt 1370,00 Pochwyt obustronny | 1050,00 Klamko-pochwyt |
| | Pochwyt Space RAL 90 cm Kąt montażu: 90° (pion) Kolor: Black lub White. Wypełnieniem pochwyty jest dowolny, wybrany kolor RAL. | + 1250,00 Klamko-pochwyt 1670,00 Pochwyt obustronny | 1250,00 Klamko-pochwyt 1670,00 Pochwyt obustronny | 1250,00 Klamko-pochwyt 1670,00 Pochwyt obustronny | 1250,00 Klamko-pochwyt |
| | Pochwyt Stripe 48 cm Kąt montażu: 90° (pion) Kolor: Black | + 840,00 Klamko-pochwyt 1190,00 Pochwyt obustronny | 840,00 Klamko-pochwyt 1190,00 Pochwyt obustronny | 840,00 Klamko-pochwyt 1190,00 Pochwyt obustronny | 840,00 Klamko-pochwyt |
| | Pochwyt Stripe 150 cm Kąt montażu: 90° (pion) Kolor: Black | + 1080,00 Klamko-pochwyt 1610,00 Pochwyt obustronny | 1080,00 Klamko-pochwyt 1610,00 Pochwyt obustronny | 1080,00 Klamko-pochwyt 1610,00 Pochwyt obustronny | 1080,00 Klamko-pochwyt |
| | Pochwyty Duo Black 50 cm x 2 Kąt montażu: 90° (pion) Kolor: Black. Występują w komplecie dwóch sztuk. Ułożenie różni się w zależności od wybranego wzoru drzwi. | + 1210,00 Klamko-pochwyt 1550,00 Pochwyt obustronny | 1210,00 Klamko-pochwyt 1550,00 Pochwyt obustronny | 1210,00 Klamko-pochwyt 1550,00 Pochwyt obustronny | 1210,00 Klamko-pochwyt |

| Pochwyty | | Premium | Optimum | Termo Prestige Lux | Alu Hybrid |
|---|---|---|---|---|---|
|     <p>Pochwyt Slim Space Lacobel 120 cm Kąt montażu: 90° (pion) Kolor ramki: Black. Wypełnieniem pochwyty jest czarna tafła szkła o wysokim polysku.</p> | + | 1500,00 Klamko-pochwyt 2250,00 Pochwyt obustronny 1910,00 Klamko-pochwyt (wersja z przyciskiem) 2870,00 Pochwyt obustronny (+ obustronny przycisk) | 1500,00 Klamko-pochwyt 2250,00 Pochwyt obustronny 1910,00 Klamko-pochwyt (wersja z przyciskiem) 2870,00 Pochwyt obustronny (+ obustronny przycisk) | 1500,00 Klamko-pochwyt 2250,00 Pochwyt obustronny 1910,00 Klamko-pochwyt (wersja z przyciskiem) 2870,00 Pochwyt obustronny (+ obustronny przycisk) | 1500,00 Klamko-pochwyt 1910,00 Klamko-pochwyt (wersja z przyciskiem) |
| | (Wersja z czytnikiem linii papilarnych) Więcej na str. 124 w części tabeli z Inteligentnymi Technologiami | | | | |
| | (Wersja z czytnikiem linii papilarnych i podświetleniem LED) Więcej na str. 124 w części tabeli z Inteligentnymi Technologiami | | | | |
|    <p>Pochwyt Slim Space Lacobel 120 cm Kąt montażu: 90° (pion) Kolor ramki: Black. Wypełnieniem pochwyty jest czarna tafła szkła o wysokim polysku.</p> | + | (Wersja z przyciskiem i podświetleniem LED) Więcej na str. 124 w części tabeli z Inteligentnymi Technologiami | | | |
| | (Wersja z podświetleniem LED) Więcej na str. 124 w części tabeli z Inteligentnymi Technologiami | | | | |
| | | | | | |
|     <p>Pochwyt Slim Space Lacobel 150 cm Kąt montażu: 90° (pion) Kolor ramki: Black. Wypełnieniem pochwyty jest czarna tafła szkła o wysokim polysku.</p> | + | 1600,00 Klamko-pochwyt 2400,00 Pochwyt obustronny 2050,00 Klamko-pochwyt (wersja z przyciskiem) 3080,00 Pochwyt obustronny (+ obustronny przycisk) | 1600,00 Klamko-pochwyt 2400,00 Pochwyt obustronny 2050,00 Klamko-pochwyt (wersja z przyciskiem) 3080,00 Pochwyt obustronny (+ obustronny przycisk) | 1600,00 Klamko-pochwyt 2400,00 Pochwyt obustronny 2050,00 Klamko-pochwyt (wersja z przyciskiem) 3080,00 Pochwyt obustronny (+ obustronny przycisk) | 1600,00 Klamko-pochwyt 2050,00 Klamko-pochwyt (wersja z przyciskiem) |
| | (Wersja z czytnikiem linii papilarnych) Więcej na str. 124 w części tabeli z Inteligentnymi Technologiami | | | | |
| | (Wersja z czytnikiem linii papilarnych i podświetleniem LED) Więcej na str. 124 w części tabeli z Inteligentnymi Technologiami | | | | |
| | (Wersja z przyciskiem i podświetleniem LED) Więcej na str. 124 w części tabeli z Inteligentnymi Technologiami | | | | |
| | (Wersja z podświetleniem LED) Więcej na str. 124 w części tabeli z Inteligentnymi Technologiami | | | | |
|  <p>Pochwyt Slim Space z podświetlaną żywicą 120 cm Kąt montażu: 90° (pion) Kolor ramki: Black. Wypełnienie pochwyty: Czarny Dąb ze złotą żywicą lub Orzech Europejski z niebieską żywicą. Pochwyt wykonany z naturalnych komponentów, każdy egzemplarz jest indywidualnym produktem i może różnić się od prezentowanego w materiałach WIKED.</p> | + | 4330,00 Klamko-pochwyt 6490,00 Pochwyt obustronny 4640,00 Klamko-pochwyt (wersja z przyciskiem) 6960,00 Pochwyt obustronny (+ obustronny przycisk) | 4330,00 Klamko-pochwyt 6490,00 Pochwyt obustronny 4640,00 Klamko-pochwyt (wersja z przyciskiem) 6960,00 Pochwyt obustronny (+ obustronny przycisk) | 4330,00 Klamko-pochwyt 6490,00 Pochwyt obustronny 4640,00 Klamko-pochwyt (wersja z przyciskiem) 6960,00 Pochwyt obustronny (+ obustronny przycisk) | 4330,00 Klamko-pochwyt 4640,00 Klamko-pochwyt (wersja z przyciskiem) |
| | (Wersja z przyciskiem i podświetleniem LED) Więcej na str. 124 w części tabeli z Inteligentnymi Technologiami | | | | |
| | (Wersja z podświetleniem LED) Więcej na str. 124 w części tabeli z Inteligentnymi Technologiami | | | | |
| | | | | | |
| | | | | | |
|  <p>Pochwyt Slim Space z żywicą 150 cm Kąt montażu: 90° (pion) Kolor ramki: Black. Wypełnienie pochwyty: Czarny Dąb ze złotą żywicą lub Orzech Europejski z niebieską żywicą. Pochwyt wykonany z naturalnych komponentów, każdy egzemplarz jest indywidualnym produktem i może różnić się od prezentowanego w materiałach WIKED.</p> | + | 4640,00 Klamko-pochwyt 6960,00 Pochwyt obustronny 4950,00 Klamko-pochwyt (wersja z przyciskiem) 7420,00 Pochwyt obustronny (+ obustronny przycisk) | 4640,00 Klamko-pochwyt 6960,00 Pochwyt obustronny 4950,00 Klamko-pochwyt (wersja z przyciskiem) 7420,00 Pochwyt obustronny (+ obustronny przycisk) | 4640,00 Klamko-pochwyt 6960,00 Pochwyt obustronny 4950,00 Klamko-pochwyt (wersja z przyciskiem) 7420,00 Pochwyt obustronny (+ obustronny przycisk) | 4640,00 Klamko-pochwyt 4950,00 Klamko-pochwyt (wersja z przyciskiem) |
| | (Wersja z przyciskiem i podświetleniem LED) Więcej na str. 124 w części tabeli z Inteligentnymi Technologiami | | | | |
| | (Wersja z podświetleniem LED) Więcej na str. 124 w części tabeli z Inteligentnymi Technologiami | | | | |
| | | | | | |
| | | | | | |
|  <p>Pochwyt wpuszczany poziomy Pocket szer. 20 cm Dedykowane do wybranych wzorów. Przy wyborze tego pochwyty brak możliwości skracania drzwi. Kolor: INOX. Wersja z przyciskiem wymaga zastosowania elektrozaczepu oraz zasilacza lub zasuwnicy automatycznej (dostępnej wyłącznie dla linii Termo Prestige Lux)</p> | + | — | 1120,00 Wersja podstawowa 1670,00 Wersja z przyciskiem | 1120,00 Wersja podstawowa 1670,00 Wersja z przyciskiem | — |
| |  <p>Pochwyt wpuszczany poziomy Pocket szer. 20 cm Dedykowane do wybranych wzorów. Przy wyborze tego pochwyty brak możliwości skracania drzwi. Kolor: Black. Wersja z przyciskiem wymaga zastosowania elektrozaczepu oraz zasilacza lub zasuwnicy automatycznej (dostępnej wyłącznie dla linii Termo Prestige Lux)</p> | + | — | 1330,00 Wersja podstawowa 1890,00 Wersja z przyciskiem | 1330,00 Wersja podstawowa 1890,00 Wersja z przyciskiem |
|  <p>Pochwyt wpuszczany pionowy Pocket wys. 45 cm Dedykowane do wybranych wzorów. Przy wyborze tego pochwyty brak możliwości skracania drzwi. Kolor: INOX. Wersja z przyciskiem wymaga zastosowania elektrozaczepu oraz zasilacza lub zasuwnicy automatycznej (dostępnej wyłącznie dla linii Termo Prestige Lux)</p> | | + | — | 1440,00 Wersja podstawowa 2000,00 (Wersja z przyciskiem) | 1440,00 Wersja podstawowa 2000,00 (Wersja z przyciskiem) |
| |  <p>Pochwyt wpuszczany pionowy Pocket wys. 45 cm Dedykowane do wybranych wzorów. Przy wyborze tego pochwyty brak możliwości skracania drzwi. Kolor: Black. Wersja z przyciskiem wymaga zastosowania elektrozaczepu oraz zasilacza lub zasuwnicy automatycznej (dostępnej wyłącznie dla linii Termo Prestige Lux)</p> | + | — | 1670,00 Wersja podstawowa 2360,00 (Wersja z przyciskiem) | 1670,00 Wersja podstawowa 2360,00 (Wersja z przyciskiem) |
|  <p>Pochwyt wpuszczany pionowy Pocket wys. 180 cm Dedykowane do wybranych wzorów. Przy wyborze tego pochwyty brak możliwości skracania drzwi. Kolor: INOX. Wersja z przyciskiem wymaga zastosowania elektrozaczepu oraz zasilacza lub zasuwnicy automatycznej (dostępnej wyłącznie dla linii Termo Prestige Lux)</p> | | + | — | 2580,00 Wersja podstawowa 3140,00 (Wersja z przyciskiem) | 2580,00 Wersja podstawowa 3140,00 (Wersja z przyciskiem) |



| Pochwyty | | Premium | Optimum | Termo Prestige Lux | Alu Hybrid |
|---|--|---|---|--|--|
|  | Pochwyt wpuszczany pionowy Pocket wys. 180 cm Dedykowane do wybranych wzorów. Przy wyborze tego pochwytu brak możliwości skracania drzwi. Kolor: Black. Wersja z przyciskiem wymaga zastosowania elektrozaczepu oraz zasilacza lub zasuwicy automatycznej (dostępnej wyłącznie dla linii Termo Prestige Lux) | — | 2790,00 Wersja podstawowa 3340,00 (Wersja z przyciskiem) | 2790,00 Wersja podstawowa 3340,00 (Wersja z przyciskiem) | — |
|  | Pochwyt zlicowany poziomy Slim Pocket szer. 20 cm Dedykowane dla kolekcji Future Inox, Glass Design i Alu Hybrid. Przy wyborze tego pochwytu brak możliwości skracania drzwi. Kolor: Black. Wersja z przyciskiem wymaga zastosowania elektrozaczepu oraz zasilacza lub zasuwicy automatycznej | — | — | 1330,00 Wersja podstawowa 1890,00 (Wersja z przyciskiem) | 1330,00 Wersja podstawowa |
|  | Pochwyt poziomy Pocket z wycięciem pod szkło szer. 45cm Kolor: Black. Kolor szkła: Czarny. Dedykowane do wzoru GF06. Tylko dla drzwi pokrytych szkłem. Przy wyborze tego pochwytu brak możliwości skracania drzwi. Wersja podświetlana z czytnikiem | (Wersja z czytnikiem i podświetleniem LED) Więcej na str. 124 w części tabeli z Inteligentnymi Technologiami | | | |
|  | Pochwyt zlicowany pionowy Slim Pocket wys. 180 cm Dedykowane dla kolekcji Future Inox, Glass Design i Alu Hybrid. Przy wyborze tego pochwytu brak możliwości skracania drzwi. Kolor: Black. Wersja z przyciskiem wymaga zastosowania elektrozaczepu oraz zasilacza lub zasuwicy automatycznej | — | — | 2580,00 Wersja podstawowa 3870,00 (Wersja z przyciskiem i podświetleniem LED) | 2580,00 Wersja podstawowa 3870,00 (Wersja z przyciskiem i podświetleniem LED) |
| Szyldy | | Premium | Optimum | Termo Prestige Lux | Alu Hybrid |
|  | Rozeta klasa C (z zabezpieczeniem, do pochwytników dwustronnych) Kolor: INOX | 320,00 ² 510,00 ³ | 280,00 ² 500,00 ³ | 320,00 ² 510,00 ³ | — |
|  | Rozeta klasa C (z zabezpieczeniem, do pochwytników dwustronnych) Kolor: Black | 460,00 ² 650,00 ³ | 420,00 ² 650,00 ³ | 460,00 ² 650,00 ³ | — |
|  | Szyld pierścieniowy + klamka LAVA Kolory: Black, INOX, Złoty (NOWOŚĆ!) | — | — | 210,00 Dopłata dla rozwiązań klamko-pochwytnik | W standardzie dla rozwiązań klamko-pochwytnik |
| Wkładki | | Premium | Optimum | Termo Prestige Lux | Alu Hybrid |
|  | Wkładka (30/45) / Wkładko-gałka (30/45) System jednego klucza. 5 kluczy w zestawie. | 130,00 | — | — | — |
|  | Wkładka (50/50) / Wkładko-gałka (50/50) System jednego klucza. 5 kluczy w zestawie. | — | 180,00 | — | — |
|  | Wkładko-gałka lub wkładka obustronna (55/55) System jednego klucza. 3 klucze w zestawie. | — | — | 150,00 | — |
|  | Wkładko-gałka lub wkładka obustronna klasy D System jednego klucza. 3 klucze w zestawie. | — | — | 190,00 | 190,00 |
|  | Wkładka z funkcją awaryjną (opcja doposażenia wkładki standardowej) Pozwala na obustronne otwarcie drzwi przy włożeniu klucza z obu stron | 90,00 Dopłata do jednej sztuki wkładki obustronnej | 90,00 Dopłata do jednej sztuki wkładki obustronnej | 90,00 Dopłata do jednej sztuki wkładki obustronnej | W standardzie |
|  | Wkładka (30/45) + wkładko-gałka (30/45) klasa C System jednego klucza. 5 kluczy w zestawie. | 180,00 ² 300,00 ³ | — | — | — |
|  | Wkładka (50/50) + wkładko-gałka (50/50) klasa C System jednego klucza. 5 kluczy w zestawie. | — | 260,00 ² 450,00 ³ | — | — |
|  | Wkładko-gałka lub wkładka obustronna (55/55) klasa C System jednego klucza. 3 klucze w zestawie. | — | — | 180,00 ² 320,00 ³ | — |
|  | Wkładka Black System jednego klucza. Wkładka lub komplet wkładek zależnie od serii drzwi. | 120,00 ² 250,00 ³ | 140,00 ² 330,00 ³ | 160,00 ² 310,00 ³ | — |
|  | Wkładka Black klasa C System jednego klucza. Wkładka lub komplet wkładek zależnie od serii drzwi. | 260,00 ² 380,00 ³ | 370,00 ² 560,00 ³ | 310,00 ² 450,00 ³ | — |
|  | Wkładka Black klasa D z dedykowanym kluczem System jednego klucza. Wkładka lub komplet wkładek zależnie od serii drzwi. | — | — | — | 320,00 ² 480,00 ³ |

|  Wkładki | | Premium | Optimum | Termo Prestige Lux | Alu Hybrid | |
|---|---|---------|---|---|--|--------|
|  | Wkładka Investlock WIKĘD klasa C Kolor: INOX. Zawiera 5 kluczy inwestorskich plus 3 klucze budowlane. Wkładka lub komplet wkładek zależnie od serii drzwi. | + | 150,00 ² 280,00 ³ | 230,00 ² 410,00 ³ | 110,00 ² 250,00 ³ | — |
|  | Wkładka Investlock WIKĘD klasa C Kolor: Black. Zawiera 5 kluczy inwestorskich plus 3 klucze budowlane. Wkładka lub komplet wkładek zależnie od serii drzwi. | + | 240,00 ² 360,00 ³ | 350,00 ² 540,00 ³ | 290,00 ² 420,00 ³ | — |
|  Ościeżnice i progi | | Premium | Optimum | Termo Prestige Lux | Alu Hybrid | |
|  | Ościeżnica stalowa 9, 11 | ✓ | 510,00 | — | — | |
|  | Ościeżnica stalowa 12 | ✓ | — | 600,00 | — | |
|  | Ościeżnica aluminiowa Termo | ✓ | — | — | 1820,00 | |
|  | Ościeżnica Alu Hybrid | ✓ | — | — | 2290,00 | |
|  | Ościeżnica Termo Dedykowana linii Premium | + | 890,00 ² 1280,00 ³ | — | — | |
|  | Ościeżnica Termo Dedykowana linii Optimum | + | — | 990,00 ² 1440,00 ³ | — | |
|  | Ościeżnica Aluminiowo-kompozytowa Dedykowana liniom Optimum i Premium | + | 530,00 ² 910,00 ³ | 540,00 ² 1000,00 ³ | — | |
|  | Próg aluminiowy z uszczelką | ✓ | 80,00 | — | — | |
|  | Próg PVC z uszczelką Do ościeżnicy Termo | ✓ | 80,00 | — | — | |
|  | Próg aluminiowy z uszczelką Do ościeżnicy Termo | ✓ | 80,00 | — | — | |
|  | Próg aluminiowy | ✓ | — | 110,00 | — | |
|  | Ciepły próg PVC/ALU z przegrodą termiczną Do ościeżnicy Termo | ✓ | — | 140,00 | — | |
|  | Ciepły próg PVC/ALU do Alu Hybrid | + | — | — | 160,00 | |
|  | Łącznik TERMO 90° Profil, który daje się w prosty sposób połączyć z ramą Termo lub nasświetlami Termo umożliwiając połączenie elementów po kątem 90° | + | 370,00 /m.b. | 520,00 /m.b. | 520,00 /m.b. | — |
|  Niestandardowe wymiary | | Premium | Optimum | Termo Prestige Lux | Alu Hybrid | |
|  | Drzwi wyższe niż standardowa wysokość Maksymalna wysokość wraz z ościeżnicą (Hc) do 2400 mm. Dostępne wyłącznie z ościeżnicą Termo. Dotyczy drzwi jednoskrzydłowych oraz drzwi z nasświetlami. Nie dotyczy drzwi w kolorze Dąb Bagienny, i Dąb Bielony. | + | 530,00 + ościeżnica Termo, Aluminiowo-kompozytowa | 550,00 + ościeżnica Termo, Aluminiowo-kompozytowa | 600,00 | 750,00 |
|  | Poszerzenie Termo 30 mm Profile poszerzające w prosty sposób łączone z ramą Termo lub nasświetlami Termo umożliwiając manewrowanie m.in. wymiarami szerokości całkowitej ramy. | + | 190,00 /m.b. | 270,00 /m.b. | 270,00 /m.b. | — |
|  | Poszerzenie Termo 52 mm Profile poszerzające w prosty sposób łączone z ramą Termo lub nasświetlami Termo umożliwiając manewrowanie m.in. wymiarami szerokości całkowitej ramy. | + | 250,00 /m.b. | 330,00 /m.b. | 330,00 /m.b. | — |
|  | Poszerzenie Termo 114 mm Profile poszerzające w prosty sposób łączone z ramą Termo lub nasświetlami Termo umożliwiając manewrowanie m.in. wymiarami szerokości całkowitej ramy. | + | 400,00 /m.b. | 580,00 /m.b. | 580,00 /m.b. | — |
|  | Poszerzenia podprogowe PCV Wysokość: 15 mm | + | — | 80,00 /m.b. Dostępne tylko z ościeżnicą TERMO | 80,00 /m.b. | — |



| Niestandardowe wymiary | | | | | Premium | Optimum | Termo Prestige Lux | Alu Hybrid |
|-------------------------------|-------------|--|---|---|--|---|--|------------|
| | 30 mm | Poszerzenia podprogowe PCV Wysokość: 30 mm | + | — | 100,00 /m.b. | 100,00 /m.b. | — | |
| | 60 mm | Poszerzenia podprogowe PCV Wysokość: 60 mm | + | — | 150,00 /m.b. | 150,00 /m.b. | — | |
| | 120 mm | Poszerzenia podprogowe PCV Wysokość: 120 mm | + | — | 230,00 /m.b. | 230,00 /m.b. | — | |
| | | Poszerzenia podprogowe do wszystkich progów (PCV i ALU) Wysokość: 30 mm Poszerzenia można łączyć ze sobą na dowolną wysokość. | + | 50,00 /m.b. | — | — | — | |
| | | Poszerzenia podprogowe z Klinartytu Dostępne do wszystkich rodzajów progów oraz naświetli. Dostępne wysokości: 70 - 250 mm (wyłącznie w odcinkach 120 cm). Dla właściwego połączenia poszerzenia z profilem niezbędne jest zastosowanie na połączeniu kleju BOSTIK. | + | 156,00 - 396,00 /m.b. Ceny uzależnione od wysokości poszerzenia. Szczegółowy zakres cen dostępny w systemie zamówień. | | | | |
| | | Skrócenie drzwi jednoskrzydłowych Maksymalny skrót: 10 cm Dla wybranych wzorów drzwi Premium możliwy jest większy skrót - więcej informacji w dziale sprzedaży (opcja za dopłatą). Skrót powyżej 10 cm skutkuje utratą górnego zamka w drzwiach Premium. | + | 160,00 | 200,00 Maksymalnie 10 cm | 250,00 Skrót do 5 cm 400,00 Skrót 6 - 10 cm | 270,00 Maksymalnie 5 cm | |
| | Future INOX | Skrócenie drzwi jednoskrzydłowych Future Inox Wzory z pionowymi przeszkleniami. | + | 320,00 Skrót do 5 cm 630,00 Skrót 6 - 10 cm | 400,00 Skrót do 5 cm 790,00 Skrót 6 - 10 cm | 470,00 Skrót do 5 cm 930,00 Skrót 6 - 10 cm | 470,00 Skrót do 5 cm | |
| | | Skrócenie drzwi dwuskrzydłowych Maksymalny skrót: 20 cm (dotyczy wybranych wzorów - szczegóły w dziale handlowym). Każdy skrót skutkuje utratą górnego zamka w drzwiach. | + | 390,00 Skrót do 10 cm 560,00 Skrót 11 - 20 cm | — | — | — | |
| | | Zamknięcie dolne skrzydła Do samodzielnego skrócenia drzwi (tylko drzwi jednoskrzydłowe) | + | 40,00 | — | — | — | |
| 70" 100" 100N" | | Drzwi 70, 100" lub 100N" | + | 270,00 | 270,00 | — | 270,00 | |
| | | Niestandardowy wymiar naświetla | + | 100,00 | 100,00 | 100,00 | 100,00 | |
| Samozamykacze | | | | | Premium | Optimum | Termo Prestige Lux | Alu Hybrid |
| | | Wzmocnienie pod samozamykacz | + | 110,00 | 110,00 | 110,00 | 320,00 | |
| | | Samozamykacz nawierzchniowy z ramieniem Kolory: brązowy, srebrny. Niedostępny dla ościeżnicy "9". Wymagane jest wzmocnienie pod samozamykacz | + | 400,00 bez blokady ramienia 600,00 z blokadą ramienia | 400,00 bez blokady ramienia 600,00 z blokadą ramienia | — | — | |
| | | Samozamykacz nawierzchniowy z ramieniem Kolor: czarny. Niedostępny dla ościeżnicy "9". Wymagane jest wzmocnienie pod samozamykacz | + | 440,00 bez blokady ramienia 650,00 z blokadą ramienia | 440,00 bez blokady ramienia 650,00 z blokadą ramienia | — | — | |
| | | Samozamykacz chowany listwowy Kolor: srebrny Niewidoczny po zamknięciu skrzydła Wymagane jest wzmocnienie pod samozamykacz | + | — | 1320,00 Dostępny tylko z ościeżnicą Termo | 1320,00 | 1320,00 Dostępny tylko z ościeżnicą Termo | |
| | | Samozamykacz nawierzchniowy listwowy Kolor: srebrny. Niedostępny dla ościeżnicy "9" Wymagane jest wzmocnienie pod samozamykacz | + | 1110,00 | 1110,00 | 1110,00 | — | |
| | | Samozamykacz nawierzchniowy listwowy Kolor: czarny. Niedostępny dla ościeżnicy "9" Wymagane jest wzmocnienie pod samozamykacz | + | 1160,00 | 1160,00 | 1160,00 | — | |
| Wyposażenie drzwi | | | | | Premium | Optimum | Termo Prestige Lux | Alu Hybrid |
| | | Zawias chowany (komplet) W skład kompletu drzwi z zawiasem ukrytym wchodzi 2 szt. zawiasów. W przypadku drzwi wyższych niż 2200 mm zachodzi konieczność zastosowania dodatkowego trzeciego zawiasu. Zalecane zastosowanie poszerzenia bocznego do ościeżnicy Termo (min. 30 mm szerokości) (nie dotyczy zestawu z naświetlem lub dostawką stałą, montowanymi od strony zawiasowej drzwi). | + | — | — | 1570,00 Drzwi do wysokości 2200 mm 2370,00 Drzwi powyżej wysokości 2200 mm | — | |
| | | Kontakttron Kolor: biały, brązowy, antracyt | + | 150,00 | 150,00 | 150,00 | 150,00 | |

| Wyposażenie drzwi | | Premium | Optimum | Termo Prestige Lux | Alu Hybrid |
|-----------------------------|---|--|--|--|--|
| | Elektrozaczep z funkcją rolki/dzień-noc Napięcie znamionowe: 8-12V Wymagany samozamykacz w przypadku korzystania z funkcji rolki/dzień-noc | 280,00 | 280,00 | 840,00 cena obejmuje komplet 3 szt. | — |
| | Elektrozaczep z pamięcią z funkcją rolki/dzień-noc Urządzenie dedykowane dla inteligentnych systemów Wymagany samozamykacz w przypadku korzystania z funkcji rolki/dzień-noc | 300,00 | 300,00 | 900,00 cena obejmuje komplet 3 szt. | — |
| | Uniwersalny zasilacz 12V Montowany w puszkę elektryczną fi min.70 mm. Dedykowany dla rozwiązań z zamkiem Automatic dla linii Termo Prestige Lux (brak możliwości zastosowania przy wybraniu podświetlenia LED tj. podświetlane pochwyty, podświetlony próg lub intarsje LED w doświetlu) | 150,00 | 150,00 | 150,00 | 150,00 |
| | Uniwersalny zasilacz 24V Montowany w podwójną puszkę kieszeniową (w ofercie WIKED) Niezbędny dla zastosowania elektrozaczepu lub pochwyty z przyciskiem, podświetleniem lub czytnikiem linii papilarnych oraz dla wszystkich podświetleń LED | 190,00 | 190,00 | 190,00 | 190,00 |
| Wykończenie drzwi | | Premium | Optimum | Termo Prestige Lux | Alu Hybrid |
| TECHNOLOGIA ALU | Technologia drzwi aluminiowych Opcja dostępna dla wybranych wzorów klasycznych z ościeżnicą Termo. Umożliwia wykonanie wzoru drzwi stalowych w technologii aluminiowej. | 380,00 dopłata | 380,00 dopłata | 380,00 dopłata | — |
| Dodatkowe wyposażenie drzwi | | Premium | Optimum | Termo Prestige Lux | Alu Hybrid |
| 9 21 | Numeracja domu ze stali nierdzewnej (pojedyncza) Kolor: INOX lub Black. Wysokość: 15 cm. Cena obejmuje pojedynczą cyfrę lub literę - podklejona taśmą dwustronną o wysokiej wytrzymałości. | 50,00 Kolor INOX 60,00 Kolor BLACK | 50,00 Kolor INOX 60,00 Kolor BLACK | 50,00 Kolor INOX 60,00 Kolor BLACK | 50,00 Kolor INOX 60,00 Kolor BLACK |
| 37 16 | Numeracja domu ze stali nierdzewnej (tabliczka) Kolor: INOX lub Black. Wysokość: 13 cm. Cena obejmuje wykonanie do czterech cyfr/liter na tabliczce podklejonej taśmą dwustronną o wysokiej wytrzymałości. Szerokość zależna od ilości liter. | 90,00 Kolor INOX 100,00 Kolor BLACK | 90,00 Kolor INOX 100,00 Kolor BLACK | 90,00 Kolor INOX 100,00 Kolor BLACK | 90,00 Kolor INOX 100,00 Kolor BLACK |
| 34 58 | Numeracja domu ze stali nierdzewnej (podwójna tabliczka) Kolor: INOX lub Black. Wysokość: 13 cm. Cena obejmuje wykonanie do czterech cyfr/liter na tabliczce, przymocowanej do większej tabliczki podklejonej taśmą dwustronną o wysokiej wytrzymałości. Szerokość zależna od ilości liter. | 130,00 Kolor INOX 130,00 Kolor BLACK | 130,00 Kolor INOX 130,00 Kolor BLACK | 130,00 Kolor INOX 130,00 Kolor BLACK | 130,00 Kolor INOX 130,00 Kolor BLACK |
| | Wizjer szerokokątny Premium Wizjer wykonany ze stali nierdzewnej. Kolor: srebrny lub czarny. Średnica ø 46 mm. | 120,00 kolory złoty lub srebrny 130,00 kolor czarny | 130,00 kolory złoty lub srebrny 140,00 kolor czarny | 150,00 kolory złoty lub srebrny 160,00 kolor czarny | 150,00 kolory złoty lub srebrny 160,00 kolor czarny |
| | Wizjer szerokokątny Standard Kolory: złoty, srebrny lub czarny. Średnica ø 30 mm. | 40,00 kolory złoty lub srebrny 50,00 kolor czarny | 50,00 kolory złoty lub srebrny 80,00 kolor czarny | 70,00 kolory złoty lub srebrny nieodstępny kolor czarny | 70,00 kolory złoty lub srebrny nieodstępny kolor czarny |
| | Kopniak Element ozdobny u dołu drzwi. Wysokość: 15 cm. Kolory: INOX, Black. | 120,00 jednostronne 240,00 dwustronne | 120,00 jednostronne 240,00 dwustronne | 120,00 jednostronne 240,00 dwustronne | 120,00 jednostronne 240,00 dwustronne |
| | Wrzutka na listy Kolor: INOX Wymiary: 35x7,5 cm | 340,00 | 340,00 | 340,00 | 340,00 |
| | Drzwiczki dla kota Przechodzi, cicho działająca kłapka ze specjalną uszczelką oraz magnetycznym domknięciem; posiada 4 funkcje wchodzenia. Wykonane z tworzywa odpornego na różne warunki atmosferyczne. Kolory: biały, szary. Wymiar wewnątrz: 15,5 cm dł. x 14 cm szer. x 2 cm głęb. | 580,00 | 580,00 | 580,00 | 580,00 |
| Przeszklenia | | Premium | Optimum | Termo Prestige Lux | Alu Hybrid |
| | Przeszklenie Antywłamaniowe P4 | 360,00* | 360,00* | 360,00* | 360,00* |
| | Lustro Weneckie | 270,00* | 270,00* | 270,00* | 270,00* |
| | Przeszklenie Reflex Grafit | 110,00* | 110,00* | 110,00* | 110,00* |
| | Przeszklenie Glass Black Dedykowane do naświetli | 830,00 cena za m² naświetla | 970,00 cena za m² naświetla | 970,00 cena za m² naświetla | 970,00 cena za m² naświetla |
| | Przeszklenie Glass Lustro Weneckie Dedykowane do naświetli | 830,00 cena za m² naświetla | 980,00 cena za m² naświetla | 980,00 cena za m² naświetla | 980,00 cena za m² naświetla |
| | Przeszklenie Black Lacobel Dedykowane do naświetli Baza szklenia jest szymba do wyboru: przezroczysta, mleczna lub reflex brąz. | 770,00 cena za m² naświetla | 770,00 cena za m² naświetla | 770,00 cena za m² naświetla | 770,00 cena za m² naświetla |



| Przeszklenia | | Premium | Optimum | Termo Prestige Lux | Alu Hybrid | |
|--------------|--|---------|---|--|--|--|
| | Przeszklenie Skip Black 3D Dedykowane do naświetli Bazą szklenia jest szyba do wyboru: przezroczysta, mleczna lub reflex brąz. | + | 770,00 cena za m ² naświetla | 770,00 cena za m ² naświetla | 770,00 cena za m ² naświetla | 770,00 cena za m ² naświetla |
| | Przeszklenie Black Dedykowane do kolekcji Future Inox, Soft Line oraz wybranych wzorów klasycznych: 12, 12C, 30, 48, 50 oraz do naświetli. | + | 530,00 | 530,00 | 530,00 | 530,00 |
| | Przeszklenie dedykowane do kolekcji Royal | + | Zestawienia cen przeszkleń pokazane na str. 52 | | | |
| | Szara i czarna ramka międzyszybowa | ✓ | W standardzie, bez dopłaty | | | |
| Montaż | | Premium | Optimum | Termo Prestige Lux | Alu Hybrid | |
| | Zestaw montażowy do zawiasów chowanych Zestaw wielokrotnego wykorzystania niezbędny do montażu drzwi. W przypadku posiadania wcześniej nabytego zestawu nie jest wymagany jego ponowny zakup. | + | — | — | 140,00 | — |
| | Klej BOSTIK Uszczelniający klej montażowy do poszerzeń podprogowych z Klinartytu Kolor: szary | + | 70,00 /szt. | 70,00 /szt. | 70,00 /szt. | 70,00 /szt. |
| | Taśma rozprężna ISO-BLOCO ONE Szerokość: 54 mm (ościeżnica Termo dla linii Premium). Długość rolki: 6 m. Szerokość: 74 mm (ościeżnica Termo dla linii Optimum i Termo Prestige Lux) Optymalny zakres rozprężenia: 5-30 mm. Długość rolki: 6 m. | + | 370,00 /rolka | 370,00 /rolka | 370,00 /rolka | 370,00 /rolka |
| | Taśma do ciepłego montażu ISO-CONNECT VARIO SD-wersja COMPLETE DUO Szerokość: 100 mm. Długość rolki: 30 m. Nie wymaga dodatkowych środków klejących. | + | 590,00 /rolka | 590,00 /rolka | 590,00 /rolka | 590,00 /rolka |
| Konserwacja | | Premium | Optimum | Termo Prestige Lux | Alu Hybrid | |
| | Preparat czyszcząco-nabłyszczający do stali nierdzewnej INOX Pojemność: 650 ml. W zestawie ze ściereczką z mikrofibry. Usuwa kurz, tłuszcz, ślady palców. Konserwuje powierzchnię nadając jej odpowiednie zabezpieczenie, pozostawiając połysk bez smug. | + | 100,00 | 100,00 | 100,00 | 100,00 |
| Kolorystyka | | Premium | Optimum | Termo Prestige Lux | Alu Hybrid | |
| | Bikolor drzwi jednoskrzydłowe Tylko z ościeżnicą Termo. | + | 440,00 komplet (skrzydło + ościeżnica) | 560,00 komplet (skrzydło + ościeżnica) | 560,00 komplet (skrzydło + ościeżnica) | 560,00 komplet (skrzydło + ościeżnica) |
| | Bikolor drzwi dwuskrzydłowe Drzwi w innej okleinie od zewnątrz, w innej okleinie od wewnątrz. Tylko z ościeżnicą Termo. | + | 590,00 komplet (skrzydło czynne + skrzydło bierne + ościeżnica) | — | — | — |
| | Bikolor naświetla / Bikolor dostawka nieotwierana Naświetla w innej okleinie od zewnątrz, w innej okleinie od wewnątrz. Tylko z ościeżnicą Termo. | + | 180,00/ 180,00 | 240,00/ 240,00 | 240,00/ 240,00 | |
| | Bikolor elementu dodatkowego Np. poszerzenia ramowe w innej okleinie od zewnątrz, w innej okleinie od wewnątrz. Dotyczy 1 szt. niezależnie od długości każdego rodzaju poszerzenia oraz łącznika 90°. | + | 90,00 | 120,00 | 120,00 | 120,00 |
| | Duokolor Skrzydło o dwóch różnych kolorach z jednej strony skrzydła Dostępne jedno lub dwustronnie we wzorach 25, 26, 30, 37, 38, 41 | + | 580,00 jednostronnie 650,00 dwustronnie | 580,00 jednostronnie 650,00 dwustronnie | 580,00 jednostronnie 650,00 dwustronnie | 580,00 jednostronnie 650,00 dwustronnie |



w cenie



za dopłatą



Kolorystyka

Premium

Optimum

Termo
Prestige
LuxAlu
Hybrid

RAL i Top Trends Color

Drzwi (rama + skrzydło)



| | | |
|---------------------------------|---|-------------------------------|
| Obustronny RAL (taki sam kolor) | + | 990 drzwi jednoskrzydłowe |
| | | 1580 drzwi dwuskrzydłowe |
| Bikolor RAL/Okleina | + | 1290 drzwi jednoskrzydłowe |
| | | 2040 drzwi dwuskrzydłowe |
| Bikolor RAL/RAL (różne kolory) | + | 1390 drzwi jednoskrzydłowe |
| | | 2140 drzwi dwuskrzydłowe |
| Duokolor RAL/Okleina | + | 1790 drzwi jednoskrzydłowe |
| | | 2540 drzwi dwuskrzydłowe |
| Duokolor RAL/RAL | + | 1850 drzwi jednoskrzydłowe |
| | | 2600 drzwi dwuskrzydłowe |

Doświetla/Nasświetla/Dostawki



| | | |
|---------------------------------|---|------------------------------|
| Obustronny RAL (taki sam kolor) | + | 590 drzwi jednoskrzydłowe |
| | | 590 drzwi dwuskrzydłowe |
| Bikolor RAL/Okleina | + | 750 drzwi jednoskrzydłowe |
| | | 750 drzwi dwuskrzydłowe |
| Bikolor RAL/RAL (różne kolory) | + | 750 drzwi jednoskrzydłowe |
| | | 750 drzwi dwuskrzydłowe |

Ościeżnica



| | | |
|---------------------------------|---|------------------------------|
| Obustronny RAL (taki sam kolor) | + | 490 drzwi jednoskrzydłowe |
| | | 590 drzwi dwuskrzydłowe |
| Bikolor RAL/Okleina | + | 590 drzwi jednoskrzydłowe |
| | | 690 drzwi dwuskrzydłowe |
| Bikolor RAL/RAL (różne kolory) | + | 690 drzwi jednoskrzydłowe |
| | | 790 drzwi dwuskrzydłowe |

Skrzydło



| | | |
|---------------------------------|---|-------------------------------|
| Obustronny RAL (taki sam kolor) | + | 790 drzwi jednoskrzydłowe |
| | | 1190 drzwi dwuskrzydłowe |
| Bikolor RAL/Okleina | + | 1090 drzwi jednoskrzydłowe |
| | | 1490 drzwi dwuskrzydłowe |
| Bikolor RAL/RAL (różne kolory) | + | 1190 drzwi jednoskrzydłowe |
| | | 1590 drzwi dwuskrzydłowe |
| Duokolor RAL/Okleina | + | 1590 drzwi jednoskrzydłowe |
| | | 1990 drzwi dwuskrzydłowe |
| Duokolor RAL/RAL | + | 1650 drzwi jednoskrzydłowe |
| | | 2050 drzwi dwuskrzydłowe |

Element dodatkowy (poszerzenie/łącznik kątowy)



| | | |
|---------------------------------|---|------------------------------|
| Obustronny RAL (taki sam kolor) | + | 199 drzwi jednoskrzydłowe |
| | | 199 drzwi dwuskrzydłowe |
| Bikolor RAL/Okleina | + | 249 drzwi jednoskrzydłowe |
| | | 249 drzwi dwuskrzydłowe |
| Bikolor RAL/RAL (różne kolory) | + | 249 drzwi jednoskrzydłowe |
| | | 249 drzwi dwuskrzydłowe |

| Kolorystyka | Premium | Optimum | Termo Prestige Lux | Alu Hybrid |
|--------------------|----------------|----------------|---------------------------|-------------------|
|--------------------|----------------|----------------|---------------------------|-------------------|

Crystal Sky Color

Drzwi (rama + skrzydło)



| | | | |
|--|---|---|-------------------------------|
| | | + | |
| | Obustronny Crystal Sky Color (taki sam kolor) | | 1290 drzwi jednoskrzydłowe |
| | | | 2050 drzwi dwuskrzydłowe |
| | Bikolor Crystal Sky Color/Okleina | | 1680 drzwi jednoskrzydłowe |
| | | | 2650 drzwi dwuskrzydłowe |
| | Bikolor Crystal Sky Color/Crystal Sky Color | | 1810 drzwi jednoskrzydłowe |
| | | | 2780 drzwi dwuskrzydłowe |
| | Duokolor Crystal Sky Color/Okleina | | 2330 drzwi jednoskrzydłowe |
| | | | 3300 drzwi dwuskrzydłowe |
| | Duokolor Crystal Sky Color/RAL | | 2410 drzwi jednoskrzydłowe |
| | | | 3380 drzwi dwuskrzydłowe |

Doświetla/Nasświetla/Dostawki



| | | | |
|--|--|---|------------------------------|
| | | + | |
| | Obustronny Crystal Sky Color (taki sam kolor) | | 770 drzwi jednoskrzydłowe |
| | | | 770 drzwi dwuskrzydłowe |
| | Bikolor Crystal Sky Color/Okleina | | 980 drzwi jednoskrzydłowe |
| | | | 980 drzwi dwuskrzydłowe |
| | Bikolor Crystal Sky Color/Crystal Sky Color (różne kolory) | | 980 drzwi jednoskrzydłowe |
| | | | 980 drzwi dwuskrzydłowe |

Ościeżnica



| | | | |
|--|--|---|------------------------------|
| | | + | |
| | Obustronny Crystal Sky Color (taki sam kolor) | | 640 drzwi jednoskrzydłowe |
| | | | 770 drzwi dwuskrzydłowe |
| | Bikolor Crystal Sky Color/Okleina | | 770 drzwi jednoskrzydłowe |
| | | | 900 drzwi dwuskrzydłowe |
| | Bikolor Crystal Sky Color/Crystal Sky Color (różne kolory) | | 900 drzwi jednoskrzydłowe |
| | | | 1030 drzwi dwuskrzydłowe |

Skrzydło



| | | | |
|--|--|---|-------------------------------|
| | | + | |
| | Obustronny Crystal Sky Color (taki sam kolor) | | 1030 drzwi jednoskrzydłowe |
| | | | 1550 drzwi dwuskrzydłowe |
| | Bikolor Crystal Sky Color/Okleina | | 1420 drzwi jednoskrzydłowe |
| | | | 1940 drzwi dwuskrzydłowe |
| | Bikolor Crystal Sky Color/Crystal Sky Color (różne kolory) | | 1550 drzwi jednoskrzydłowe |
| | | | 2070 drzwi dwuskrzydłowe |
| | Duokolor Crystal Sky Color/Okleina | | 2070 drzwi jednoskrzydłowe |
| | | | 2590 drzwi dwuskrzydłowe |
| | Duokolor Crystal Sky Color/Crystal Sky Color | | 2150 drzwi jednoskrzydłowe |
| | | | 2670 drzwi dwuskrzydłowe |

Element dodatkowy (poszerzenie/łącznik kątowy)



| | | | |
|--|--|---|------------------------------|
| | | + | |
| | Obustronny Crystal Sky Color (taki sam kolor) | | 260 drzwi jednoskrzydłowe |
| | | | 260 drzwi dwuskrzydłowe |
| | Bikolor Crystal Sky Color/Okleina | | 320 drzwi jednoskrzydłowe |
| | | | 320 drzwi dwuskrzydłowe |
| | Bikolor Crystal Sky Color/Crystal Sky Color (różne kolory) | | 320 drzwi jednoskrzydłowe |
| | | | 320 drzwi dwuskrzydłowe |

|  Inteligentne Technologie | | PROTECT Rw | PROTECT Rw + RC3 | PROTECT Rw + EI30 | PROTECT Rw + RC3 + EI30 | |
|---|---|--|--|--|--|--------|
|  | Zamek SMART YALE 2 NOWOŚĆ  Dostępne kolory: Srebrny, Czarny. Zestaw zawiera zamek + regulowaną wkładkę Linus do dopasowania do typu drzwi *dopłata 400,00 za zewnętrzną klawiaturę. | 2370,00 | - | - | - | |
|  | Cyfrowy wizjer drzwiowy  Ekran LCD 4", kamera na podczerwień. Po naciśnięciu dzwonka pod kamerą zapisuje do 50 zdjęć. Kolor: Srebrny | 610,00 | 610,00 | - | - | |
|  Klamki | | PROTECT Rw | PROTECT Rw + RC3 | PROTECT Rw + EI30 | PROTECT Rw + RC3 + EI30 | |
|  | Klamka Verdana klasa C (z zabezpieczeniem)  Kolor: Black | - | 140,00 ¹ 510,00 ² | - | 140,00 ¹ 510,00 ² | |
|  | Klamko-gałka Verdana klasa C (z zabezpieczeniem)  Kolor: INOX (stal nierdzewna) | - | - | 210,00 ¹ 530,00 ² | - | |
|  | Klamko-gałka Verdana klasa C (z zabezpieczeniem)  Kolor: Black | - | - | 330,00 ¹ 650,00 ² | - | |
|  | Klamko-gałka  Kolory: Stare Złoto, INOX (stal nierdzewna) | 130,00 ¹ 320,00 ² | - | - | - | |
|  | Klamka Manitoba/Magnus (do wyboru)  Kolor: Black | 130,00 ¹ 320,00 ² | - | - | - | |
|  | Klamka Prestige klasa C (z zabezpieczeniem)  Kolory: Stare Złoto, INOX (stal nierdzewna) | - | 90,00 ¹ 510,00 ² | - | - | |
|  | Klamka Prestige klasa C (bez zabezpieczenia)  Kolory: Stare Złoto, INOX (stal nierdzewna) | - | 60,00 ¹ 440,00 ² | - | - | |
|  | Klamka Prestige klasa C (z zabezpieczeniem)  Kolor: Black | - | 250,00 ¹ 650,00 ² | - | - | |
|  | Klamka Magnus klasa C (z zabezpieczeniem)  Kolory: Stare Złoto, INOX (stal nierdzewna) | - | 90,00 ¹ 510,00 ² | - | - | |
|  | Klamka Tahoma/Prime/Manitoba/Magnus (do wyboru) Kolory: Stare Złoto, INOX (stal nierdzewna) | w standardzie | - | - | - | |
|  | Klamka Verdana klasa C (z zabezpieczeniem)  Kolor: INOX (stal nierdzewna) | - | w standardzie | w standardzie | w standardzie | |
|  Wkładki | | PROTECT Rw | PROTECT Rw + RC3 | PROTECT Rw + EI30 | PROTECT Rw + RC3 + EI30 | |
|  | Wkładka Black (30/55) + wkładko-gałka Black (30/55) klasa C  System jednego klucza. 5 kluczy w zestawie. | - | 380,00 ¹ 560,00 ² | - | 380,00 ¹ 560,00 ² | |
|  | Wkładka Black (30/55) + wkładko-gałka Black (30/55)  System jednego klucza. 5 kluczy w zestawie. | 140,00 ¹ 310,00 ² | - | 140,00 ¹ 310,00 ² | - | |
|  | Wkładka Investlock WIKĘD klasa C  Kolor: INOX. Zawiera 5 kluczy inwestorskich plus 2 klucze budowlane. Wkładka lub komplet wkładek. | - | 240,00 ¹ 410,00 ² | - | - | |
|  | Wkładka Investlock WIKĘD klasa C  Kolor: Black. Zawiera 5 kluczy inwestorskich plus 2 klucze budowlane. Wkładka lub komplet wkładek. | - | 360,00 ¹ 540,00 ² | - | - | |
|  | Wkładka (30/55) + wkładko-gałka (30/55) klasa A System jednego klucza. 5 kluczy w zestawie. | w standardzie | - | w standardzie | - | |
|  | Wkładka (30/55) + wkładko-gałka (30/55) klasa C System jednego klucza. 5 kluczy w zestawie. | - | w standardzie | - | w standardzie | |
|  Niestandardowe wymiary | | PROTECT Rw | PROTECT Rw + RC3 | PROTECT Rw + EI30 | PROTECT Rw + RC3 + EI30 | |
| 70" | 100" | Drzwi 70", 100"  | 280,00 | 280,00 | 280,00 | 280,00 |



| Niestandardowe wymiary | | PROTECT Rw | PROTECT Rw + RC3 | PROTECT Rw + EI30 | PROTECT Rw + RC3 + EI30 |
|------------------------|---|---|---------------------|----------------------|----------------------------|
| skrót | Skrócenie drzwi Protect Maksymalny skrót: 10 cm | 210,00 | 210,00 | - | - |
| | Poszerzenie podprogowe Wysokość: 30 mm. Poszerzenia można łączyć ze sobą na dowolną wysokość | 50,00 /m.b. | 50,00 /m.b. | 50,00 /m.b. | 50,00 /m.b. |
| | Poszerzenia podprogowe z Klinarytu Dostępne wysokości: 70 - 250 mm (wyłącznie w odcinkach 120 cm). Dla właściwego połączenia poszerzenia z profilem niezbędny jest klej BOSTIK | 156,00 - 396,00 /m.b. Ceny uzależnione od wysokości poszerzenia. Szczegółowy zakres cen dostępny w systemie zamówień. | | | |















































| Samozamykacze | | PROTECT Rw | PROTECT Rw + RC3 | PROTECT Rw + EI30 | PROTECT Rw + RC3 + EI30 |
|---------------|---|--|--|----------------------|----------------------------|
| | Samozamykacz nawierzchniowy z ramieniem Kolory: brązowy, srebrny | 400,00 bez blokady ramienia 600,00 z blokadą ramienia | 400,00 bez blokady ramienia 600,00 z blokadą ramienia | - | - |
| | Samozamykacz nawierzchniowy z ramieniem Kolor: czarny | 440,00 bez blokady ramienia 650,00 z blokadą ramienia | 440,00 bez blokady ramienia 650,00 z blokadą ramienia | - | - |
| | Samozamykacz nawierzchniowy listwowy Kolor: srebrny | 1040,00 | 1040,00 | - | - |
| | Samozamykacz nawierzchniowy listwowy Kolor: czarny | 1100,00 | 1100,00 | - | - |
| PPOŻ | Samozamykacz nawierzchniowy z ramieniem PPOŻ Kolory: srebrny, brązowy | 400,00 | 400,00 | w standardzie | w standardzie |

| Wyposażenie drzwi | | PROTECT Rw | PROTECT Rw + RC3 | PROTECT Rw + EI30 | PROTECT Rw + RC3 + EI30 |
|-------------------|--|---------------|---------------------|----------------------|----------------------------|
| PPOŻ | Elektrozaczep awersyjny PPOŻ Dedykowany do drzwi przeciwpożarowych | - | - | 1620,00 | - |
| | Elektrozaczep z funkcją rolki/dzień-noc* Napięcie znamionowe: 8-12V AC | 280,00 | - | - | - |
| | Elektrozaczep z pamięcią z funkcją rolki/dzień-noc* | 300,00 | - | - | - |

| Dodatkowe wyposażenie drzwi | | PROTECT Rw | PROTECT Rw + RC3 | PROTECT Rw + EI30 | PROTECT Rw + RC3 + EI30 |
|-----------------------------|--|---|---|---|---|
| | Kopniak Element ozdobny u dołu drzwi. Wysokość: 15 cm. Kolor: INOX | 120,00 jednostronne 240,00 dwustronne | 120,00 jednostronne 240,00 dwustronne | 120,00 jednostronne 240,00 dwustronne | 120,00 jednostronne 240,00 dwustronne |
| | Wizjer szerokokątny Standard Kolory: srebrny lub czarny. Średnica ø 30 mm. | 60,00 kolor srebrny 100,00 kolor czarny | 60,00 kolor srebrny 100,00 kolor czarny | - | - |
| | Wizjer szerokokątny Premium Wizjer wykonany ze stali nierdzewnej. Kolor: srebrny lub czarny. Średnica ø 46 mm. | 140,00 kolor srebrny 150,00 kolor czarny | 140,00 kolor srebrny 150,00 kolor czarny | 140,00 kolor srebrny 150,00 kolor czarny | 140,00 kolor srebrny 150,00 kolor czarny |
| | Lamele Lamele ozdobne z blachy stalowej mocowane do skrzydła od strony zewnętrznej (tylko dla drzwi otwieranych do wewnątrz), do wyboru kolor z palety Natural Decor (kolory podstawowe) Szerokość lameli 41 mm, wys. 14 mm, odstęp od krawędzi ościeżnicy 15 mm, odstęp pomiędzy lamelami 15 mm. Przy zastosowaniu lameli na ponad połowę szerokości – brak możliwości zastosowania wizjera. | 50,00 szt. | 50,00 szt. | 50,00 szt. | 50,00 szt. |

| Kolorystyka | | PROTECT Rw | PROTECT Rw + RC3 | PROTECT Rw + EI30 | PROTECT Rw + RC3 + EI30 |
|-------------|--|---------------|---------------------|----------------------|----------------------------|
|-------------|--|---------------|---------------------|----------------------|----------------------------|

| RAL i Top Trends Color | | | | | |
|--------------------------------|---------------------------------|---|-------------------------------|--|--|
| Drzwi (rama + skrzydło) | | | | | |
| | Obustronny RAL (taki sam kolor) | + | 990 drzwi jednoskrzydłowe | | |
| | Bikolor RAL/Okleina | + | 1290 drzwi jednoskrzydłowe | | |
| | Bikolor RAL/RAL (różne kolory) | + | 1390 drzwi jednoskrzydłowe | | |
| Ościeżnica | | | | | |
| | Obustronny RAL (taki sam kolor) | + | 490 drzwi jednoskrzydłowe | | |

|  Kolorystyka | |  PROTECT Rw |  PROTECT Rw + RC3 |  PROTECT Rw + EI30 |  PROTECT Rw + RC3 + EI30 |
|--|--|--|--|---|---|
| Skrzydło | | | | | |
|  | Obustronny RAL (taki sam kolor)  | | | 790 drzwi jednoskrzydłowe | |
| | Bikolor RAL/Okleina  | | | 1090 drzwi jednoskrzydłowe | |
| | Bikolor RAL/RAL (różne kolory)  | | | 1190 drzwi jednoskrzydłowe | |
| Crystal Sky Color | | | | | |
| Drzwi (rama + skrzydło) | | | | | |
|  | Obustronny Crystal Sky Color (taki sam kolor)  | | | 1290 drzwi jednoskrzydłowe | |
| | Bikolor Crystal Sky Color/Okleina  | | | 1680 drzwi jednoskrzydłowe | |
| | Bikolor Crystal Sky Color/Crystal Sky Color (różne kolory)  | | | 1810 drzwi jednoskrzydłowe | |
| Ościeżnica | | | | | |
|  | Obustronny Crystal Sky Color (taki sam kolor)  | | | 640 drzwi jednoskrzydłowe | |
| Skrzydło | | | | | |
|  | Obustronny Crystal Sky Color (taki sam kolor)  | | | 1030 drzwi jednoskrzydłowe | |
| | Bikolor Crystal Sky Color/Okleina  | | | 1420 drzwi jednoskrzydłowe | |
| | Bikolor Crystal Sky Color/Crystal Sky Color (różne kolory)  | | | 1550 drzwi jednoskrzydłowe | |
|  Dodatkowe opcje | |  PROTECT Rw |  PROTECT Rw + RC3 |  PROTECT Rw + EI30 |  PROTECT Rw + RC3 + EI30 |
|  PPOŻ | Opcja przeciwdymowa Zawiera uszczelkę samoopadającą  | - | - | 240,00 | 240,00 |
|  Montaż | |  PROTECT Rw |  PROTECT Rw + RC3 |  PROTECT Rw + EI30 |  PROTECT Rw + RC3 + EI30 |
|  PPOŻ | Pianka montażowa ognioochronna  Pianka uszczelniająca redukująca przenikanie dymu oraz gazów; dedykowana do montażu drzwi Protect PPOŻ. | 120,00 /szt. | 120,00 /szt. | 120,00 /szt. | 120,00 /szt. |
|  PPOŻ | Pianka montażowa PPOŻ  Pianka uszczelniająca redukująca przenikanie dymu oraz gazów; do stosowania w montażu drzwi PPOŻ | 180,00 /szt. | 180,00 /szt. | 180,00 /szt. | 180,00 /szt. |
|  | Klej do montażu Portali  Klej zapewniający stabilność łączonych elementów, łatwą aplikację i dobrą przyczepność | 70,00 /szt. | 70,00 /szt. | 70,00 /szt. | 70,00 /szt. |
|  | Klej BOSTIK  Uszczelniający klej montażowy do poszerzeń podprogowych z Klinartytu. Kolor: szary | 70,00 /szt. | 70,00 /szt. | 70,00 /szt. | 70,00 /szt. |
|  Konserwacja | |  PROTECT Rw |  PROTECT Rw + RC3 |  PROTECT Rw + EI30 |  PROTECT Rw + RC3 + EI30 |
|  | Preparat czyszcząco-nabłyszczający do stali nierdzewnej INOX  Pojemność: 650 ml. W zestawie ze ściereczką. | 100,00 / szt. | 100,00 / szt. | 100,00 / szt. | 100,00 / szt. |

| Inteligentne technologie | | IRON RC2 | IRON RC3 |
|---------------------------------|---|---|--|
| | Cyfrowy wizjer drzwiowy Ekran LCD 4", kamera na podczerwień. Po naciśnięciu dzwonka pod kamerą zapisuje do 50 zdjęć. Kolor: Srebrny | 610,00 | 610,00 |
| Klamki | | IRON RC2 | IRON RC3 |
| | Klamka Alaska Kolory: Black, Inox (stal nierdzewna) | w standardzie | - |
| | Klamka Verdana klasa C (z zabezpieczeniem) Kolor: Black, Inox (stal nierdzewna) | - | w standardzie |
| | Klamka Prestige klasa C (z zabezpieczeniem) Kolory: Stare Złoto, INOX (stal nierdzewna) | 90,00 ¹ 510,00 ² | 90,00 ¹ 510,00 ² |
| | Klamka Prestige klasa C (bez zabezpieczenia) Kolory: Stare Złoto, INOX (stal nierdzewna) | 60,00 ¹ 440,00 ² | 60,00 ¹ 440,00 ² |
| | Klamka Prestige klasa C (z zabezpieczeniem) Kolor: Black | 250,00 ¹ 650,00 ² | 250,00 ¹ 650,00 ² |
| | Klamka Magnus klasa C (z zabezpieczeniem) Kolory: Stare Złoto, INOX (stal nierdzewna) | 90,00 ¹ 510,00 ² | 90,00 ¹ 510,00 ² |
| | Klamko-gałka Verdana klasa C (z zabezpieczeniem) Kolor: INOX (stal nierdzewna) | 210,00 ¹ 530,00 ² | 210,00 ¹ 530,00 ² |
| | Klamko-gałka Verdana klasa C (z zabezpieczeniem) Kolor: Black | 330,00 ¹ 650,00 ² | 330,00 ¹ 650,00 ² |
| Wkładki | | IRON RC2 | IRON RC3 |
| | Wkładka Inox (30/45) + wkładko-gałka (30/45) klasa C System jednego klucza. 5 kluczy w zestawie. | w standardzie | w standardzie |
| | Wkładka Black (30/45) + wkładko-gałka Black (30/45) klasa C System jednego klucza. 5 kluczy w zestawie. | 380,00 ¹ 560,00 ² | 380,00 ¹ 560,00 ² |
| | Wkładka Investlock WIKED klasa C Kolor: INOX. Zawiera 5 kluczy inwestorskich plus 2 klucze budowlane. Wkładka lub komplet wkładek. | 240,00 ¹ 410,00 ² | 240,00 ¹ 410,00 ² |
| | Wkładka Investlock WIKED klasa C Kolor: Black. Zawiera 5 kluczy inwestorskich plus 2 klucze budowlane. Wkładka lub komplet wkładek. | 360,00 ¹ 540,00 ² | 360,00 ¹ 540,00 ² |
| Niestandardowe wymiary | | IRON RC2 | IRON RC3 |
| | Drzwi 70", 100" | 280,00 | 280,00 |
| | Skrócenie drzwi Protect Maksymalny skrót: 10 cm | 210,00 | 210,00 |
| | Poszerzenie podprogowe Wysokość: 30 mm. Poszerzenia można łączyć ze sobą na dowolną wysokość. | 50,00 /m.b. | 50,00 /m.b. |
| | Poszerzenia podprogowe z Klinarytu Dostępne wysokości: 70 - 250 mm (wylącznie w odcinkach 120 cm). Dla właściwego połączenia poszerzenia z progem niezbędny jest klej BOSTIK. | 156,00 - 396,00 /m.b. Ceny uzależnione od wysokości poszerzenia. Szczegółowy zakres cen dostępny w systemie zamówień. | |
| Wyposażenie drzwi | | IRON RC2 | IRON RC3 |
| | Elektrozaczep z funkcją rolki/dzien-noc* Napięcie znamionowe: 8-12V AC | 280,00 | 280,00 |
| | Elektrozaczep z pamięcią z funkcją rolki/dzien-noc* | 300,00 | 300,00 |

|  Samozamykacze | | IRON RC2 | IRON RC3 |
|--|--|--|--|
|  Samozamykacz nawierzchniowy z ramieniem Kolor: brązowy, srebrny | + | 400,00 bez blokady ramienia 600,00 z blokadą ramienia | 400,00 bez blokady ramienia 600,00 z blokadą ramienia |
|  Samozamykacz nawierzchniowy z ramieniem Kolor: czarny | + | 440,00 bez blokady ramienia 650,00 z blokadą ramienia | 440,00 bez blokady ramienia 650,00 z blokadą ramienia |
|  Samozamykacz nawierzchniowy listwowy Kolor: srebrny | + | 1110,00 | 1110,00 |
|  Samozamykacz nawierzchniowy listwowy Kolor: czarny | + | 1160,00 | 1160,00 |
|  Dodatkowe wyposażenie drzwi | | IRON RC2 | IRON RC3 |
|  Kopniak Element ozdobny u dołu drzwi. Wysokość: 15 cm. Kolor: INOX | + | 120,00 jednostronne 240,00 dwustronne | 120,00 jednostronne 240,00 dwustronne |
|  Wizjer szerokokątny Standard Kolor: srebrny lub czarny. Średnica ø 30 mm. | + | 60,00 kolor srebrny 100,00 kolor czarny | 60,00 kolor srebrny 100,00 kolor czarny |
|  Wizjer szerokokątny Premium Wizjer wykonany ze stali nierdzewnej. Kolor: srebrny lub czarny. Średnica ø 46 mm. | + | 140,00 kolor srebrny 150,00 kolor czarny | 140,00 kolor srebrny 150,00 kolor czarny |
|  Lamele Lamele ozdobne z blachy stalowej mocowane do skrzydła od strony zewnętrznej (tylko dla drzwi otwieranych do wewnątrz), do wyboru kolor z palety Natural Decor (kolory podstawowe) Szerokość lameli 41 mm, wys. 14 mm, odstęp od krawędzi ościeżnicy 15 mm, odstęp pomiędzy lamelami 15 mm. Przy zastosowaniu lameli na ponad połowie szerokości – brak możliwości zastosowania wizjera. | + | 50,00 szt. | 50,00 szt. |
|  Opaska Pozwala estetycznie dopasować drzwi w zależności od sposobu montażu i konstrukcji budynku. Szerokość: 6 cm. | + | 480 | 480 |
|  Kolorystyka | | IRON RC2 | IRON RC3 |
| RAL i Top Trends Color | | | |
| Drzwi (rama + skrzydło) | | | |
|  | Obustronny RAL (taki sam kolor) | + | 990 drzwi jednoskrzydłowe |
| | Bikolor RAL/Okleina | + | 1290 drzwi jednoskrzydłowe |
| | Bikolor RAL/RAL (różne kolory) | + | 1390 drzwi jednoskrzydłowe |
| Ościeżnica | | | |
|  | Obustronny RAL (taki sam kolor) | + | 490 drzwi jednoskrzydłowe |
| | Bikolor RAL/Okleina | + | 590 drzwi jednoskrzydłowe |
| | Bikolor RAL/RAL (różne kolory) | + | 690 drzwi jednoskrzydłowe |
| Skrzydło | | | |
|  | Obustronny RAL (taki sam kolor) | + | 790 drzwi jednoskrzydłowe |
| | Bikolor RAL/Okleina | + | 1090 drzwi jednoskrzydłowe |
| | Bikolor RAL/RAL (różne kolory) | + | 1190 drzwi jednoskrzydłowe |
| Crystal Sky Color | | | |
| Drzwi (rama + skrzydło) | | | |
|  | Obustronny Crystal Sky Color (taki sam kolor) | + | 1290 drzwi jednoskrzydłowe |
| | Bikolor Crystal Sky Color/Okleina | + | 1680 drzwi jednoskrzydłowe |
| | Bikolor Crystal Sky Color/Crystal Sky Color (różne kolory) | + | 1810 drzwi jednoskrzydłowe |



| Kolorystyka | | IRON RC2 | IRON RC3 |
|--------------------|---|---------------|-------------------------------|
| Ościeżnica | | | |
| | Obustronny Crystal Sky Color (taki sam kolor) | | 640 drzwi jednoskrzydłowe |
| | Bikolor Crystal Sky Color/Okleina | | 770 drzwi jednoskrzydłowe |
| | Bikolor Crystal Sky Color/Crystal Sky Color (różne kolory) | | 900 drzwi jednoskrzydłowe |
| Skrzydło | | | |
| | Obustronny Crystal Sky Color (taki sam kolor) | | 1030 drzwi jednoskrzydłowe |
| | Bikolor Crystal Sky Color/Okleina | | 1420 drzwi jednoskrzydłowe |
| | Bikolor Crystal Sky Color/Crystal Sky Color (różne kolory) | | 1550 drzwi jednoskrzydłowe |
| Montaż | | IRON RC2 | IRON RC3 |
| | Pianka montażowa 120,00 /szt. | 120,00 /szt. | 120,00 /szt. |
| | Klej do montażu Portali Klej zapewniający stabilność łączonych elementów, łatwą aplikację i dobrą przyczepność 70,00 /szt. | 70,00 /szt. | 70,00 /szt. |
| | Klej BOSTIK Uszczelniający klej montażowy do poszerzeń progowych z Klinartytu. Kolor: szary 70,00 /szt. | 70,00 /szt. | 70,00 /szt. |
| Konserwacja | | IRON RC2 | IRON RC3 |
| | Preparat czyszcząco-nabłyszczający do stali nierdzewnej INOX Pojemność: 650 ml. W zestawie ze ściereczką, 100,00 / szt. | 100,00 / szt. | 100,00 / szt. |

RODZAJE OŚCIEŻNIC, PROGÓW I PRZEKRÓJ ŁĄCZNIKA KĄTOWEGO

KAŻDA OŚCIEŻNICA W STANDARDZIE POSIADA USZCZELKĘ

Ościeznica Termo Prestige



Rysunek techniczny

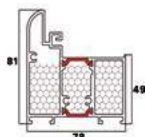

Ościeznica Termo Optimum



Rysunek techniczny

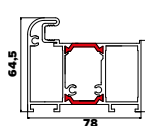

Ościeznica Termo Premium



Rysunek techniczny

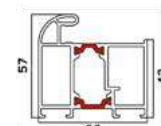

Ościeznica aluminiowo-kompozytowa Optimum



Rysunek techniczny

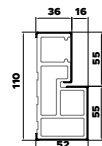

Ościeznica aluminiowo-kompozytowa Premium



Rysunek techniczny

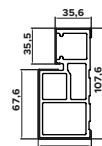

Ościeznica drewniano-aluminiowa



Rysunek techniczny

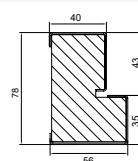

Ościeznica "9" Premium



Rysunek techniczny

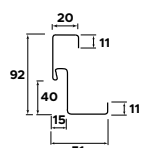

Ościeznica "11" Premium



Rysunek techniczny

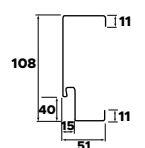

Ościeznica "12" Optimum



Rysunek techniczny

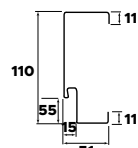

Złożenie ościeznicy "11" Protect z łącznikiem portalu



Rysunek techniczny

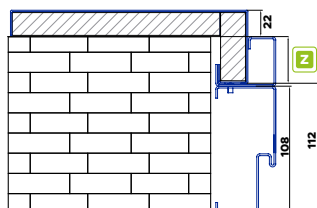

Ościeznica "11" Protect



Rysunek techniczny

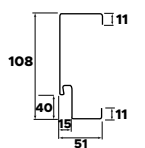

Przekrój łącznika kąтового Termo 90°



Rysunek techniczny

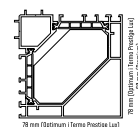

Ościeznica Alu Hybrid

Rysunek techniczny

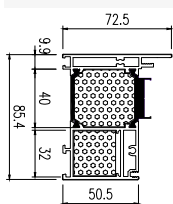

Ościeznica kątowa Iron



Rysunek techniczny

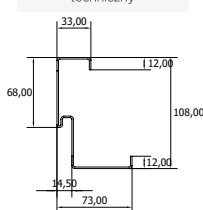

Ościeznica symetryczna Iron



Rysunek techniczny

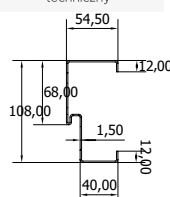



RODZAJE OŚCIEŻNIC, PROGÓW I PRZEKRÓJ ŁĄCZNIKA KĄTOWEGO KAŻDA OŚCIEŻNICA W STANDARDZIE POSIADA USZCZELKĘ

Ościeżnica regulowana Iron

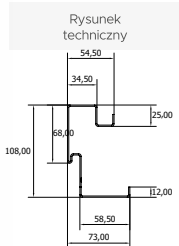

Ościeżnica wewnętrzna z portalem/opaską Iron

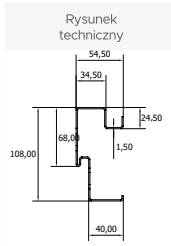

Ciepły próg PVC/ALU z przegrodą termiczną Alu Hybrid

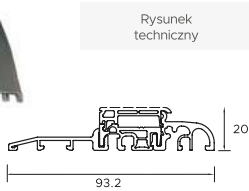

Ciepły próg PVC/ALU z przegrodą termiczną Prestige, Optimum, Premium Plus

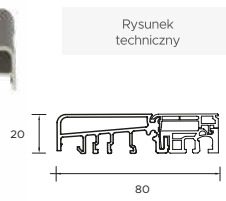

Próg aluminiowy Optimum,

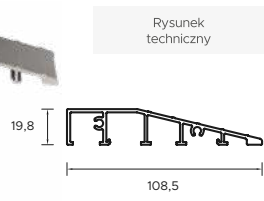

Próg Alu z uszczelką Premium

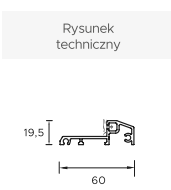

Próg PVC z uszczelką Premium Termo

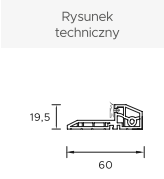

Próg aluminiowy z uszczelką Premium, Normal, Protect, Iron do ościeżnicy "9" (kątownej), "11" (wewnętrznej)

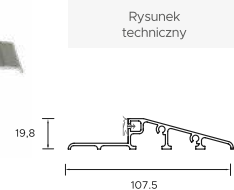

Opaska z ościeżnicą regulowaną Iron

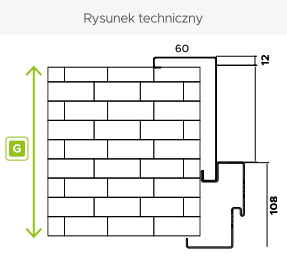

Portal z ościeżnicą regulowaną Iron

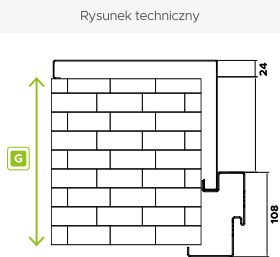

Opaska z ościeżnicą wewnętrzną Iron

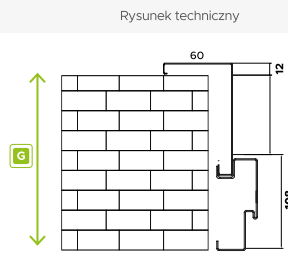

Portal z ościeżnicą wewnętrzną Iron

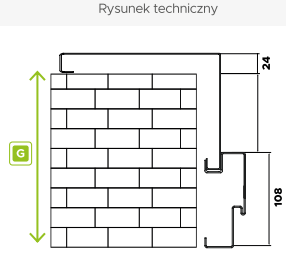

Wymiarowanie drzwi z ościeżnicą „11”, „12”, aluminiowo-kompozytową, drewniano-aluminiową oraz TERMO i TERMO PRESTIGE LUX

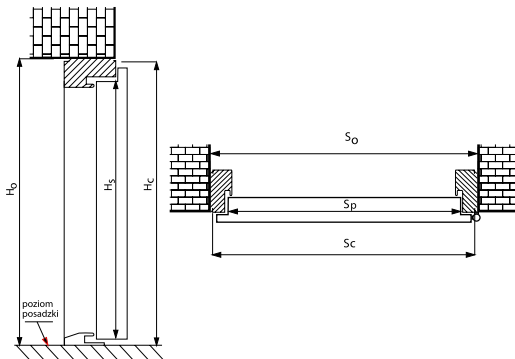

Wymiarowanie drzwi z ościeżnicą "9"

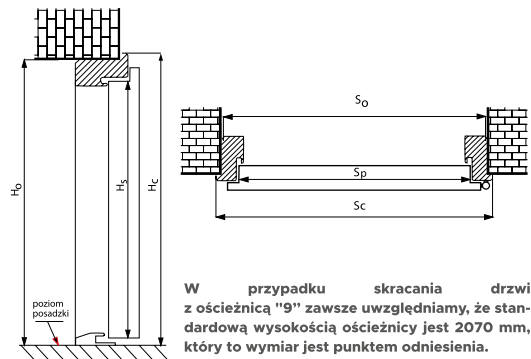

Wymiarowanie drzwi z ościeżnicą ALU HYBRID

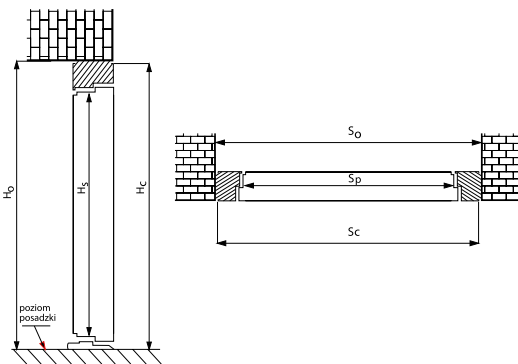

Wymiarowanie drzwi IRON z ościeżnicą kątową

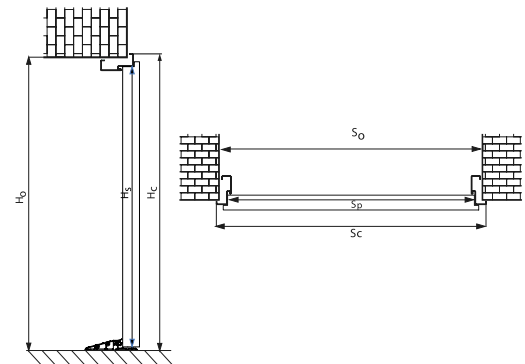

Wymiarowanie drzwi IRON z ościeżnicą wewnętrzną pod portal

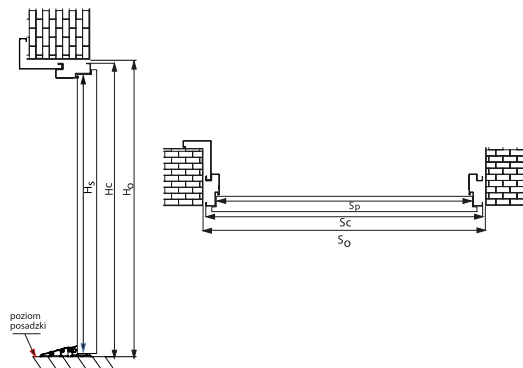

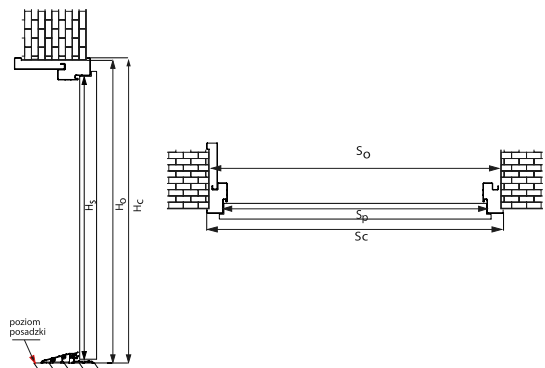

Wymiarowanie drzwi IRON z ościeżnicą regulowaną



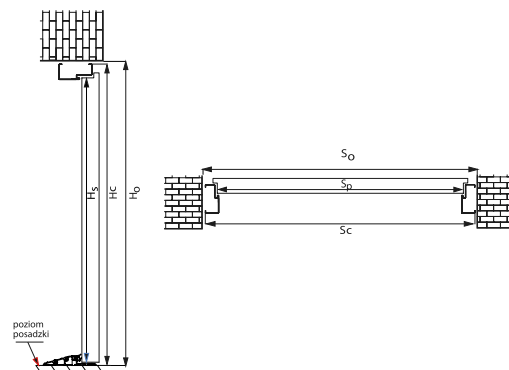

Wymiarowanie drzwi IRON z ościeżnicą symetryczną





|  DRZWI ZEWNĘTRZNE DO MIESZKAŃ  | | | | | | | | | | | | | |
|---|---|--|------------------------------------|------------------------|-------------------------------------|------------------------|---|------------------------|-----------------------|--|------------------------|------------------------|-----------------------|
| SZEROKOŚĆ | WYSOKOŚĆ SKRZYDŁA W PRZYLDZIE H _s [MM] | SZEROKOŚĆ SKRZYDŁA W PRZYLDZIE S _p [MM] | CAŁKOWITA WYSOKOŚĆ OŚCIEŻNICY [MM] | | CAŁKOWITA SZEROKOŚĆ OŚCIEŻNICY [MM] | | WYSOKOŚĆ OTWORU W ŚCIANIE (OD GOTOWEJ POSADZKI) H° [MM] Przewidziano luz montażowy 10 mm | | | SZEROKOŚĆ OTWORU W ŚCIANIE (OD GOTOWEJ POSADZKI) S° [MM] Przewidziano luz montażowy 20 mm | | | |
| | | | Ościeżnica Kątowa | Ościeżnica Symetryczna | Ościeżnica Kątowa | Ościeżnica Symetryczna | Ościeżnica Kątowa | Ościeżnica Symetryczna | Ościeżnica Kątowa | | Ościeżnica Symetryczna | | |
| | | | Ościeżnica 11 | | Ościeżnica 11 | | Ościeżnica 11 | | | Ościeżnica 11 | | | |
| ◀70▶ | 2015 | 740 | 2072 | | 823 | | 2082 | | | 843 | | | |
| ◀80N▶ | 2015 | 790 | 2072 | | 873 | | 2082 | | | 893 | | | |
| ◀80▶ | 2015 | 840 | 2072 | | 923 | | 2082 | | | 943 | | | |
| ◀90N▶ | 2015 | 890 | 2072 | | 973 | | 2082 | | | 993 | | | |
| ◀90▶ | 2015 | 940 | 2072 | | 1023 | | 2082 | | | 1043 | | | |
| ◀100▶ | 2015 | 1040 | 2072 | | 1123 | | 2082 | | | 1143 | | | |
| IRON | ◀70▶ | 2018 | 729 | 2094,5 | 2076 | 857 | 820 | 2064,5 | 2086 | Ościeżnica Kątowa | | Ościeżnica Symetryczna | |
| | | | | Wymiar bez podkucia | Wymiar z podkuciem* | 821 | 797 | 840 | | | | | |
| | ◀80N▶ | 2018 | 779 | 2094,5 | 2076 | 907 | 870 | 2064,5 | 2086 | 871 | 847 | 870 | |
| | ◀80▶ | 2018 | 829 | 2094,5 | 2076 | 957 | 920 | 2064,5 | 2086 | 921 | 897 | 940 | |
| | ◀90N▶ | 2018 | 879 | 2094,5 | 2076 | 1007 | 970 | 2064,5 | 2086 | 971 | 947 | 990 | |
| | ◀90▶ | 2018 | 929 | 2094,5 | 2076 | 1057 | 1020 | 2064,5 | 2086 | 1021 | 997 | 1040 | |
| | ◀100N▶ | 2018 | 979 | 2094,5 | 2076 | 1107 | 1070 | 2064,5 | 2086 | 1071 | 1047 | 1090 | |
| | ◀100▶ | 2018 | 1029 | 2094,5 | 2076 | 1157 | 1120 | 2064,5 | 2086 | 1121 | 1097 | 1140 | |
| | IRON | ◀70▶ | 2018 | 729 | Ościeżnica Regulowana | Ościeżnica pod portal | Ościeżnica Regulowana | Ościeżnica pod portal | Ościeżnica Regulowana | Ościeżnica pod portal | Ościeżnica Regulowana | | Ościeżnica pod portal |
| | | | | | 840 | 840 | | | | | | | |
| | | ◀80N▶ | 2018 | 779 | 2094,5 | 2076 | 907 | 870 | 2084,5 | 2086 | 890 | 890 | |
| | | ◀80▶ | 2018 | 829 | 2094,5 | 2076 | 957 | 920 | 2084,5 | 2086 | 940 | 940 | |
| | | ◀90N▶ | 2018 | 879 | 2094,5 | 2076 | 1007 | 970 | 2084,5 | 2086 | 990 | 990 | |
| | | ◀90▶ | 2018 | 929 | 2094,5 | 2076 | 1057 | 1020 | 2084,5 | 2086 | 1040 | 1040 | |
| ◀100N▶ | | 2018 | 979 | 2094,5 | 2076 | 1107 | 1070 | 2084,5 | 2086 | 1090 | 1090 | | |
| ◀100▶ | | 2018 | 1029 | 2094,5 | 2076 | 1157 | 1120 | 2084,5 | 2086 | 1140 | 1140 | | |

|  DRZWI ZEWNĘTRZNE DO DOMÓW  | | | | | | | | | | | | | |
|--|---|--|---|------------------|--|------------------|---|--------------|------------------|--|--------------|------------------|------|
| SZEROKOŚĆ | WYSOKOŚĆ SKRZYDŁA W PRZYLDZIE H _s [MM] | SZEROKOŚĆ SKRZYDŁA W PRZYLDZIE S _p [MM] | CAŁKOWITA WYSOKOŚĆ OŚCIEŻNICY H _c [MM] | | CAŁKOWITA SZEROKOŚĆ OŚCIEŻNICY S _c [MM] | | WYSOKOŚĆ OTWORU W ŚCIANIE (OD GOTOWEJ POSADZKI) H° [MM] Przewidziano luz montażowy 10 mm | | | SZEROKOŚĆ OTWORU W ŚCIANIE (OD GOTOWEJ POSADZKI) S° [MM] Przewidziano luz montażowy 20 mm | | | |
| | | | Ościeżnica 11, 9 | Ościeżnica Termo | Ościeżnica 11, 9 | Ościeżnica Termo | Ościeżnica 11 | Ościeżnica 9 | Ościeżnica Termo | Ościeżnica 11 | Ościeżnica 9 | Ościeżnica Termo | |
| PREMIUM | ◀70▶ | 2018 | 727 | 2070 | 2080 | 810 | 825 | 2080 | 2050 | 2090 | 830 | 770 | 845 |
| | ◀80N▶ | 2018 | 777 | 2070 | 2080 | 860 | 875 | 2080 | 2050 | 2090 | 880 | 820 | 895 |
| | ◀80▶ | 2018 | 827 | 2070 | 2080 | 910 | 925 | 2080 | 2050 | 2090 | 930 | 870 | 945 |
| | ◀90N▶ | 2018 | 877 | 2070 | 2080 | 960 | 975 | 2080 | 2050 | 2090 | 980 | 920 | 995 |
| | ◀90▶ | 2018 | 927 | 2070 | 2080 | 1010 | 1025 | 2080 | 2050 | 2090 | 1030 | 970 | 1045 |
| | ◀100N▶ | 2018 | 977 | 2070 | 2080 | 1060 | 1075 | 2080 | 2050 | 2090 | 1080 | 1020 | 1095 |
| | ◀100▶ | 2018 | 1027 | 2070 | 2080 | 1110 | 1125 | 2080 | 2050 | 2090 | 1130 | 1070 | 1145 |
| PREMIUM DWUSKRZYDŁOWE | ◀110▶ | 2018 | 1131 | 2070 | 2080 | 1213 | 1230 | 2080 | 2050 | 2090 | 1233 | 1170 | 1250 |
| | ◀120▶ | 2018 | 1231 | 2070 | 2080 | 1313 | 1330 | 2080 | 2050 | 2090 | 1333 | 1270 | 1350 |
| | ◀130▶ | 2018 | 1331 | 2070 | 2080 | 1413 | 1430 | 2080 | 2050 | 2090 | 1433 | 1370 | 1450 |
| | ◀140▶ | 2018 | 1431 | 2070 | 2080 | 1513 | 1530 | 2080 | 2050 | 2090 | 1533 | 1470 | 1550 |
| | ◀150▶ | 2018 | 1531 | 2070 | 2080 | 1613 | 1630 | 2080 | 2050 | 2090 | 1633 | 1570 | 1650 |
| | ◀160▶ | 2018 | 1631 | 2070 | 2080 | 1713 | 1730 | 2080 | 2050 | 2090 | 1733 | 1670 | 1750 |

* Wymiar bez podkucia - montaż jak ościeżnica "9"



DRZWI ZEWNĘTRZNE DO DOMÓW



| SZEROKOŚĆ | WYSOKOŚĆ SKRZYDŁA W PRZYLDZIE H _z [MM] | SZEROKOŚĆ SKRZYDŁA W PRZYLDZIE S _p [MM] | CAŁKOWITA WYSOKOŚĆ OŚCIEŻNICY H _c [MM] | | CAŁKOWITA SZEROKOŚĆ OŚCIEŻNICY S _c [MM] | | WYSOKOŚĆ OTWORU W ŚCIANIE (OD GOTOWEJ POSADZKI) H ^o [MM] Przewidziano luz montażowy 10 mm | | SZEROKOŚĆ OTWORU W ŚCIANIE (OD GOTOWEJ POSADZKI) S ^o [MM] Przewidziano luz montażowy 20 mm | | |
|-----------|---|--|---|------------------|--|------------------|---|------------------|--|------------------|-------------------------|
| | | | Ościeżnica Alu-Kompozyt | | Ościeżnica Alu-Kompozyt | | Ościeżnica Alu-Kompozyt | | Ościeżnica Alu-Kompozyt | | PREMIUM |
| ◀70▶ | 2018 | 727 | 2070 | | 813 | | 2080 | | 833 | | |
| ◀80N▶ | 2018 | 777 | 2070 | | 863 | | 2080 | | 883 | | |
| ◀80▶ | 2018 | 827 | 2070 | | 913 | | 2080 | | 933 | | |
| ◀90N▶ | 2018 | 877 | 2070 | | 963 | | 2080 | | 983 | | |
| ◀90▶ | 2018 | 927 | 2070 | | 1013 | | 2080 | | 1033 | | |
| ◀100N▶ | 2018 | 977 | 2070 | | 1063 | | 2080 | | 1083 | | |
| ◀100▶ | 2018 | 1027 | 2070 | | 1113 | | 2080 | | 1133 | | |
| | | | Ościeżnica drewniano-aluminiowa | | Ościeżnica drewniano-aluminiowa | | Ościeżnica drewniano-aluminiowa | | Ościeżnica drewniano-aluminiowa | | PREMIUM ^{plus} |
| ◀90▶ | 2018 | 941 | 2091 | | 1036 | | 2101 | | 1056 | | |
| | | | Ościeżnica 12 | Ościeżnica Termo | Ościeżnica 12 | Ościeżnica Termo | Ościeżnica 12 | Ościeżnica Termo | Ościeżnica 12 | Ościeżnica Termo | OPTIMUM |
| ◀70▶ | 2018 | 751 | 2087 | 2100 | 836 | 861 | 2097 | 2110 | 856 | 881 | |
| ◀80N▶ | 2018 | 801 | 2087 | 2100 | 886 | 911 | 2097 | 2110 | 906 | 931 | |
| ◀80▶ | 2018 | 851 | 2087 | 2100 | 936 | 961 | 2097 | 2110 | 956 | 981 | |
| ◀90N▶ | 2018 | 901 | 2087 | 2100 | 986 | 1011 | 2097 | 2110 | 1006 | 1031 | |
| ◀90▶ | 2018 | 951 | 2087 | 2100 | 1036 | 1061 | 2097 | 2110 | 1056 | 1081 | |
| ◀100N▶ | 2018 | 1001 | 2087 | 2100 | 1086 | 1111 | 2097 | 2110 | 1106 | 1131 | |
| ◀100▶ | 2018 | 1051 | 2087 | 2100 | 1136 | 1161 | 2097 | 2110 | 1156 | 1181 | |
| | | | Ościeżnica Alu-Kompozyt | | Ościeżnica Alu-Kompozyt | | Ościeżnica Alu-Kompozyt | | Ościeżnica Alu-Kompozyt | | TERMO PRESTIGE LUX |
| ◀70▶ | 2018 | 751 | 2087 | | 840 | | 2097 | | 860 | | |
| ◀80N▶ | 2018 | 801 | 2087 | | 890 | | 2097 | | 910 | | |
| ◀80▶ | 2018 | 851 | 2087 | | 940 | | 2097 | | 960 | | |
| ◀90N▶ | 2018 | 901 | 2087 | | 990 | | 2097 | | 1010 | | |
| ◀90▶ | 2018 | 951 | 2087 | | 1040 | | 2097 | | 1060 | | |
| ◀100N▶ | 2018 | 1001 | 2087 | | 1090 | | 2097 | | 1110 | | |
| ◀100▶ | 2018 | 1051 | 2087 | | 1140 | | 2097 | | 1160 | | |
| | | | Ościeżnica Termo | | Ościeżnica Termo | | Ościeżnica Termo | | Ościeżnica Termo | | ALU HYBRID |
| ◀70▶ | 2015 | 768 | 2100 | | 883 | | 2110 | | 903 | | |
| ◀80N▶ | 2015 | 818 | 2100 | | 933 | | 2110 | | 953 | | |
| ◀80▶ | 2015 | 868 | 2100 | | 983 | | 2110 | | 1003 | | |
| ◀90N▶ | 2015 | 918 | 2100 | | 1033 | | 2110 | | 1053 | | |
| ◀90▶ | 2015 | 968 | 2100 | | 1083 | | 2110 | | 1103 | | |
| | | | Ościeżnica Termo | | Ościeżnica Termo | | Ościeżnica Termo | | Ościeżnica Termo | | ALU HYBRID |
| ◀70▶ | 2005 | 778 | 2100 | | 912 | | 2110 | | 934 | | |
| ◀80N▶ | 2005 | 828 | 2100 | | 962 | | 2110 | | 984 | | |
| ◀80▶ | 2005 | 878 | 2100 | | 1012 | | 2110 | | 1034 | | |
| ◀90N▶ | 2005 | 928 | 2100 | | 1062 | | 2110 | | 1084 | | |
| ◀90▶ | 2005 | 978 | 2100 | | 1112 | | 2110 | | 1134 | | |
| ◀100N▶ | 2005 | 1028 | 2100 | | 1162 | | 2110 | | 1184 | | |
| ◀100▶ | 2005 | 1078 | 2100 | | 1212 | | 2110 | | 1234 | | |



STWÓRZ SWOJE WYMARZONE
DRZWI ZA POMOCĄ
NASZEGO KONFIGURATORA

Jeśli zakupiłeś już drzwi zewnętrzne WIKĘD
zarejestruj się na stronie strefa.wiked.pl



Informacje o Twoich drzwiach będziesz mieć zawsze pod ręką. Dowiesz się do kiedy masz ważną gwarancję. Przedłużysz gwarancję o dodatkowy rok jeśli to możliwe. Będziesz mieć dostęp do karty gwarancyjnej. Otrzymasz porady na temat pielęgnacji drzwi. Obejrzyysz instrukcje i filmy montażowe.

Po więcej informacji zapraszamy na naszą stronę internetową i do profesjonalnych salonów sprzedaży.



Stwórz swoje wymarzone drzwi
za pomocą naszego konfiguratora.

DANE PUNKTU SPRZEDAŻY

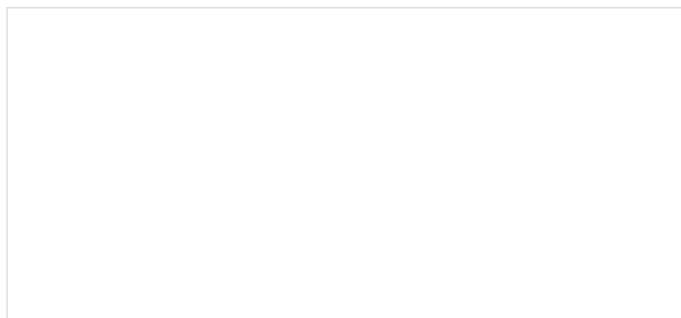

WIKĘD

ul. Wielki Las 19
84-242 Luzino
58 678 00 98
www.wiked.pl

@firmawiked

Niniejszy cennik zawiera materiały i informacje poufne prawnie chronione i jest adresowany wyłącznie do Partnerów Handlowych WIKED Sp. z o.o. Sp. k.
Ceny zawarte w niniejszym cenniku stanowią podstawę do obliczania ceny za wyroby Producenta i są dedykowane wyłącznie Partnerom Handlowym na terenie Polski.
Ceny mają charakter sugerowanych cen odsprzedaży w punktach sprzedaży na terenie Polski. Ceny podane w niniejszym cenniku są wyrażone w polskich złotych. Do podanych cen należy doliczyć podatek VAT wg obowiązujących przepisów. Wszystkie zamówienia realizowane w oparciu o niniejszy cennik są wykonane na indywidualne zamówienia Partnerów Handlowych w oparciu o indywidualne potrzeby. Zamówione wyroby powstają w oparciu o zindywidualizowany i ustalony tok produkcji dla danego zamówienia dot. m.in. kolorystyki, wymiarów, wyposażenia itd. Nomenklatura m.in. wykonanie standardowe, wymiary typowe, wyposażenie standardowe – została wprowadzona przez Producenta jako określenie wymiarów, wykonania, kolorystyki najbardziej popularnej i najpowszechniejszej w ocenie Producenta dla danego wyrobu i stanowi nomenklaturę referencyjną Producenta.
Rysunki i zdjęcia zamieszczone w cenniku mają charakter poglądowy. Producent zastrzega sobie prawo do wprowadzania – bez powiadomienia – zmian spowodowanych postępem technicznym i technologicznym, co najmniej nie obniżających walorów estetycznych i funkcjonalnych produktów. Cennik nie stanowi oferty w rozumieniu Kodeksu Cywilnego. Wszystkie prawa zastrzeżone. Żadne fragmenty niniejszej publikacji (takie jak teksty, grafika, logo, typ, ikony, tabele, obrazy, zdjęcia, rysunki itp.) nie mogą zostać powielane lub rozpowszechniane w żadnej formie i w żaden sposób bez uprzedniego zezwolenia Producenta. Wszelkie znaki towarowe, znaki graficzne, nazwy własne, logotyp i inne dane są chronione prawem autorskim i należą do Producenta. Poprzedni cennik z dnia 02.10.2023 traci ważność.

Kolekcja 2023

Edycja 2024

Materiał wewnętrzny do sieci sprzedaży WIKĘD.