

# INTENSO

## DOORS

## LINIA AVANGARDE



## LINIA ELEGANCE



## LINIA CLASSIC



## LINIA ECONOMY



## INFORMACJE DODATKOWE

DRZWI BEZPRZYLGOWE .....	50
DRZWI Z ODWROTNĄ PRZYLGĄ .....	51
SYSTEM PRZESUWNY .....	52
SYSTEM PRZESUWNY BLACK LOFT.....	53
SYSTEM PRZESUWNY W KASECIE .....	54
DOSTAWKA .....	56
DRZWI DWUSKRZYDŁOWE .....	57
WENTYLACJE .....	57
OŚCIEŻNICA REGULOWANA .....	58
OŚCIEŻNICA REGULOWANA Z PODWYŻSZONĄ OPASKĄ GÓRNĄ .....	59
OŚCIEŻNICA STAŁA .....	60
OPASKA MASKUJĄCA .....	60
ĆWIERĆWAŁEK .....	60
LISTWY PRZYPODŁOGOWE .....	60
ZABUDOWA .....	61
AKCESORIA .....	61
INFORMACJE TECHNICZNE .....	62
DOSTĘPNE KOLORY .....	63



# AVANGARDE IMPERIO

## Linia Avangarde

**Avangarde** to linia drzwi charakteryzująca się nowoczesną stylizacją i ekstrawagancją. Nowoczesne pomieszczenia, modern design i nasze drzwi linii Avangarde to doskonałe połączenie.

Wybarwienia oklein wykorzystywanych do produkcji tych drzwi idealnie komponują się z intensywnymi kolorami wnętrz i współgrają z kolorystyką nowoczesnych mebli. Najbliższe otoczenie odkrywa Państwa charakter i styl życia, chęć bycia kimś wyjątkowym powoduje, że otaczamy się rzeczami ekskluzywnymi, a do takich właśnie należą drzwi linii Avangarde.

# AVANGARDE IMPERIO

**INTENSO**  
DOORS

1 420,00 PLN netto | 1 746,60 PLN brutto



Zajęcie przedstawia skrzydło IMPERIO z zabudową Portal

## KONSTRUKCJA DRZWI:

- ramy skrzydła wykonane z drewna klejonego i płyty mdf
- wykończenie okleiną drewnopodobną lub gładkim laminatem
- zastosowanie innowacyjnej technologii pozwala na wyeliminowanie potąceń okleiny na krawędziach skrzydła\*
- technologia PUR podnosi odporność na uszkodzenia mechaniczne i czynniki termiczne
- poprzez zastosowanie technologii czopowania i łączenia elementów przy pomocy kołków poprzecznych uzyskano mocną i stabilną konstrukcję
- system SilicSafe – technologia wyciszenia szyb
- więcej informacji na str. 62

## WYPOSAŻENIE STANDARD:

- dwuczopowe zawiasy z pełną regulacją 3D – 3 sztuki
- zamek na klucz, OS, wkładkę patentową lub z blokadą wc
- płaski panel o grubości 6 mm wklejany obustronnie na szkło lub płycinę
- **szkło bezpieczne** mleczne obustronnie gładkie lub opcjonalnie przezroczyste bezbarwne o grubości 4 mm, komfortowe w utrzymaniu czystości

### Wypożyczenie za dopłatą:

podcięcie wentylacyjne	40,00 PLN netto
tuleje wentylacyjne tworzywo	40,00 PLN netto
tuleje wentylacyjne metalowe standard	50,00 PLN netto / szt.
tuleje wentylacyjne metalowe czarne	55,00 PLN netto / szt.
osłonki na zawiasy standard	42,00 PLN netto / kpl.
osłonki na zawiasy retro	84,00 PLN netto / kpl.
osłonki na zawiasy czarne	66,00 PLN netto / kpl.
szkło bezpieczne czarne obustronnie gładkie	250,00 PLN netto

### Informacje handlowe:

dostępne szerokości	„60” „70” „80” „90”
szerokość „100” za dopłatą	50,00 PLN netto
skrzydło bierne za dopłatą	50,00 PLN netto
skrzydło przesuwne za dopłatą, 2 pochwyty okrągłe lub owalne w cenie	50,00 PLN netto
dopłata za wykonanie drzwi w wersji bezprzylgowej	392,00 PLN netto
dopłata za wykonanie drzwi w wersji z odwrotną przylgą	692,00 PLN netto
zabudowa Retro, Portal i Modern na stronę, możliwość zastosowania tylko na ościeżnice regulowane	350,00 PLN / kpl.
dedykowane listwy przypodłogowe info str. 60	



W-8



W-9

## DOSTĘPNE KOLORY:

INTENSO-GRAIN



# AVANGARDE ROYAL

**INTENSO**  
DOORS



Zdjęcie przedstawia skrzydło ROYAL w wersji bezprzylgowej z zabudową Portal

## KONSTRUKCJA DRZWI:

- ramy skrzydła wykonane z drewna klejonego i płyty mdf
- wykończenie okleiną drewnopodobną lub gładkim laminatem
- zastosowanie innowacyjnej technologii pozwala na wyeliminowanie połączeń klejny na krawędziach skrzydła\*
- technologia PUR podnosi odporność na uszkodzenia mechaniczne i czynniki termiczne
- poprzez zastosowanie technologii czopowania i łączenia elementów przy pomocy kołków poprzecznych uzyskano mocną i stabilną konstrukcję
- system SilicSafe – technologia wyciszenia szyb
- więcej informacji na str. 62

## WYPOSAŻENIE STANDARD:

- dwuczopowe zawiasy z pełną regulacją 3D – 3 sztuki
- zamek na klucz, OS, wkładkę patentową lub z blokadą wc
- wypełnienie płaski panel o grubości 12 mm
- **szkło bezpieczne** mleczne obustronnie gładkie lub opcjonalnie przezroczyste bezbarwne o grubości 4 mm, komfortowe w utrzymaniu czystości

### Wyposażenie za dopłatą:

podcięcie wentylacyjne	40,00 PLN netto
tuleje wentylacyjne tworzywo	40,00 PLN netto
tuleje wentylacyjne metalowe standard	50,00 PLN netto / szt.
tuleje wentylacyjne metalowe czarne	55,00 PLN netto / szt.
osłonki na zawiasy standard	42,00 PLN netto / kpl.
osłonki na zawiasy retro	84,00 PLN netto / kpl.
osłonki na zawiasy czarne	66,00 PLN netto / kpl.
lustro jednostronnie w wersji W-9 (bez ramek ozdobnych od strony lustra)	350,00 PLN netto
szkło bezpieczne czarne obustronnie gładkie:	
model W-5	250,00 PLN netto
model W-6	170,00 PLN netto
model W-8	250,00 PLN netto

### Informacje handlowe:

dostępne szerokości	„60” „70” „80” „90”
szerokość „100” za dopłatą	50,00 PLN netto
dowolna szerokość za dopłatą	+50% **
skrzydło bierne za dopłatą	50,00 PLN netto
skrzydło przesuwne za dopłatą, 2 pochwyty okrągłe lub owalne w cenie dopłata za wykonanie drzwi w wersji bezprzylgowej	50,00 PLN netto
dopłata za wykonanie drzwi w wersji bezprzylgowej	392,00 PLN netto
dopłata za wykonanie drzwi w wersji z odwrotną przylgą	692,00 PLN netto
zabudowa Retro, Portal i Modern na stronę,	350,00 PLN / kpl.
możliwość zastosowania tylko na ościeżnice regulowane	
dedykowane listwy przypodłogowe info str. 60	

1 320,00 PLN netto | 1 623,60 PLN brutto



W-5

1 320,00 PLN netto | 1 623,60 PLN brutto



W-6

1 240,00 PLN netto | 1 525,20 PLN brutto



W-7

1 320,00 PLN netto | 1 623,60 PLN brutto



W-8

1 240,00 PLN netto | 1 525,20 PLN brutto



W-9

## DOSTĘPNE KOLORY:

INTENSO-GRAIN

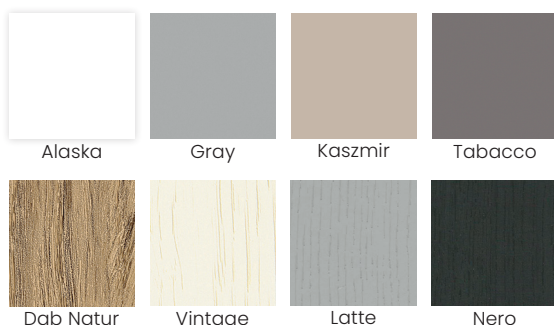

Alaska

Gray

Kaszmir

Tabacco

Dąb Natur

Vintage

Latte

Nero

\* – w skrajnych przypadkach możliwe odstępstwo od założeń technologicznych bez utraty funkcjonalności i trwałości produktu. \*\* – w zakresie od 644 do 1044 mm



# AVANGARDE BERGAMO

**INTENSO**  
DOORS

1 080,00 PLN netto | 1 328,40 PLN brutto



Zdjęcie przedstawia skrzydło BERGAMO z zabudową Portal

## KONSTRUKCJA DRZWI:

- ramy skrzydła wykonane z drewna klejonego i płyty mdf
- wykończenie okleiną drewnopodobną lub gładkim laminatem
- zastosowanie innowacyjnej technologii pozwala na wyeliminowanie potąceń okleiny na krawędziach skrzydła\*
- technologia PUR podnosi odporność na uszkodzenia mechaniczne i czynniki termiczne
- poprzez zastosowanie technologii czopowania i łączenia elementów przy pomocy kołków poprzecznych uzyskano mocną i stabilną konstrukcję
- system SilicSafe – technologia wyciszenia szyb
- więcej informacji na str. 62

## WYPOSAŻENIE STANDARD:

- dwuczopowe zawiasy z pełną regulacją 3D – 3 sztuki
- zamek na klucz, OS, wkładkę patentową lub z blokadą wc
- płaski panel o grubości 6 mm wklejany obustronnie na szkło lub płytkę
- **szkło bezpieczne** hartowane mleczne o grubości 4 mm, malowane, matowa powierzchnia po wewnętrznej stronie skrzydła, opcjonalnie szkło hartowane przezroczyste

### Wypożyczenie za dopłatą:

podcięcie wentylacyjne	40,00 PLN netto
tuleje wentylacyjne tworzywowe	40,00 PLN netto
tuleje wentylacyjne metalowe standard	50,00 PLN netto / szt.
tuleje wentylacyjne metalowe czarne	55,00 PLN netto / szt.
osłonki na zawiasy standard	42,00 PLN netto / kpl.
osłonki na zawiasy retro	84,00 PLN netto / kpl.
osłonki na zawiasy czarne	66,00 PLN netto / kpl.
szkło bezpieczne czarne obustronnie gładkie	300,00 PLN netto
szkło bezpieczne mleczne obustronnie gładkie	200,00 PLN netto

### Informacje handlowe:

dostępne szerokości	„70” „80” „90”
skrzydło bierne za dopłatą	50,00 PLN netto
skrzydło przesuwne za dopłatą, 2 pochwytów okrągłych lub owalnych w cenie	50,00 PLN netto
dopłata za wykonanie drzwi w wersji bezprzylgowej	392,00 PLN netto
dopłata za wykonanie drzwi w wersji z odwrótną przylgą	692,00 PLN netto
zabudowa Retro, Portal i Modern na stronę, możliwość zastosowania tylko na ościeżnice regulowane	350,00 PLN / kpl.
dedykowane listwy przypodłogowe info str. 60	



W-8



W-9

## DOSTĘPNE KOLORY:

INTENSO-GRAIN



# AVANGARDE QUEEN

**INTENSO**  
DOORS



Zdjęcie przedstawia skrzydło QUEEN w wersji bezprzylgowej

## KONSTRUKCJA DRZWI:

- ramy skrzydła wykonane z drewna klejonego i płyty mdf
- wykończenie okleiną drewnopodobną lub gładkim laminatem
- zastosowanie innowacyjnej technologii pozwala na wyeliminowanie połączeń okleiny na krawędziach skrzydła\*
- technologia PUR podnosi odporność na uszkodzenia mechaniczne i czynniki termiczne
- poprzez zastosowanie technologii czopowania i łączenia elementów przy pomocy kołków poprzecznych uzyskano mocną i stabilną konstrukcję
- system SilicSafe – technologia wyciszenia szyb
- więcej informacji na str. 62

## WYPOSAŻENIE STANDARD:

- dwuczopowe zawiasy z pełną regulacją 3D – 3 sztuki
- zamek na klucz, OS, wkładkę patentową lub z blokadą wlc
- wypełnienie płaski panel o grubości 12 mm
- **szkło bezpieczne** mleczne obustronnie gładkie lub opcjonalnie przezroczyste bezbarwne o grubości 4 mm, komfortowe w utrzymaniu czystości

### Wyposażenie za dopłatą:

podcięcie wentylacyjne	40,00 PLN netto
tuleje wentylacyjne tworzywo	40,00 PLN netto
tuleje wentylacyjne metalowe standard	50,00 PLN netto / szt.
tuleje wentylacyjne metalowe czarne	55,00 PLN netto / szt.
osłonki na zawiasy standard	42,00 PLN netto / kpl.
osłonki na zawiasy retro	84,00 PLN netto / kpl.
osłonki na zawiasy czarne	66,00 PLN netto / kpl.
lustro jednostronnie w wersji W-9 (bez ramek ozdobnych od strony lustra)	350,00 PLN netto
szkło bezpieczne czarne obustronnie gładkie:	
model W-5	250,00 PLN netto
model W-6	170,00 PLN netto
model W-8	250,00 PLN netto

### Informacje handlowe:

dostępne szerokości	„60” „70” „80” „90”
szerokość „100” za dopłatą	50,00 PLN netto
dowolna szerokość za dopłatą	+50% **
skrzydło bierne za dopłatą	50,00 PLN netto
skrzydło przesuwne za dopłatą, 2 pochwyty okrągłe lub owalne w cenie	50,00 PLN netto
dopłata za wykonanie drzwi w wersji bezprzylgowej	392,00 PLN netto
dopłata za wykonanie drzwi w wersji z odwrotną przylgą	692,00 PLN netto
zabudowa Retro, Portal i Modern na stronę,	
możliwość zastosowania tylko na ościeżnice regulowane	350,00 PLN / kpl.
dedykowane listwy przypodłogowe info str. 60	

1 320,00 PLN netto | 1 623,60 PLN brutto

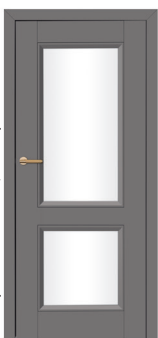

W-5

1 320,00 PLN netto | 1 623,60 PLN brutto



W-6

1 240,00 PLN netto | 1 525,20 PLN brutto



W-7

1 320,00 PLN netto | 1 623,60 PLN brutto

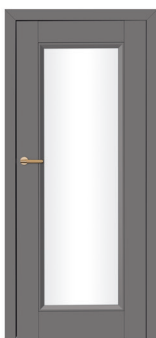

W-8

1 240,00 PLN netto | 1 525,20 PLN brutto



W-9

## DOSTĘPNE KOLORY:

INTENSO-GRAIN



\* – w skrajnych przypadkach możliwe odstępstwo od założeń technologicznych bez utraty funkcjonalności i trwałości produktu. \*\* – w zakresie od 644 do 1044 mm

# AVANGARDE BARON

**INTENSO**  
DOORS



Zdjęcie przedstawia skrzydło BARON z zabudową Retro

## KONSTRUKCJA DRZWI:

- ramy skrzydła wykonane z drewna klejonego i płyty mdf
- wykończenie okleiną drewnopodobną lub gładkim laminatem
- zastosowanie innowacyjnej technologii pozwala na wyeliminowanie połączeń okleiny na krawędziach skrzydła\*
- technologia PUR podnosi odporność na uszkodzenia mechaniczne i czynniki termiczne
- poprzez zastosowanie technologii czopowania i łączenia elementów przy pomocy kotków poprzecznych uzyskano mocną i stabilną konstrukcję
- system SilicSafe – technologia wyciszenia szyb
- więcej informacji na str. 62

## WYPOSAŻENIE STANDARD:

- dwuczopowe zawiasy z pełną regulacją 3D – 3 sztuki
- zamek na klucz, OS, wkładkę patentową lub z blokadą wc
- wypełnienie profilowany panel o grubości 12 mm
- **szkło bezpieczne** mleczne obustronnie gładkie lub opcjonalnie przezroczyste bezbarwne o grubości 4 mm, komfortowe w utrzymaniu czystości

## Wypożyczenie za dopłatą:

podcięcie wentylacyjne	40,00 PLN netto
tuleje wentylacyjne tworzywowe	40,00 PLN netto
tuleje wentylacyjne metalowe standard	50,00 PLN netto / szt.
tuleje wentylacyjne metalowe czarne	55,00 PLN netto / szt.
osłonki na zawiasy standard	42,00 PLN netto / kpl.
osłonki na zawiasy retro	84,00 PLN netto / kpl.
osłonki na zawiasy czarne	66,00 PLN netto / kpl.
szkło bezpieczne czarne obustronnie gładkie:	
model W-2	180,00 PLN netto
model W-3	30,00 PLN netto
model W-4	210,00 PLN netto
model W-5	250,00 PLN netto

## Informacje handlowe:

dostępne szerokości	„60” „70” „80” „90”
szerokość „100” za dopłatą	50,00 PLN netto
skrzydło bierne za dopłatą	50,00 PLN netto
skrzydło przesuwne za dopłatą, 2 pochwyty okrągłe lub owalne w cenie dopłaty za wykonanie drzwi w wersji bezprzylgowej	50,00 PLN netto
dopłata za wykonanie drzwi w wersji z odwrotną przylgą	392,00 PLN netto
zabudowa Retro i Portal na stronę,	692,00 PLN netto
możliwość zastosowania tylko na ościeżnice regulowane	350,00 PLN / kpl.
dedykowane listwy przypodłogowe info str. 60	



## DOSTĘPNE KOLORY:



# AVANGARDE BARON

**INTENSO**  
DOORS



Zdjęcie przedstawia skrzydło BARON z zabudową Retro

## KONSTRUKCJA DRZWI:

- ramy skrzydła wykonane z drewna klejonego i płyty mdf
- wykończenie okleiną drewnopodobną lub gładkim laminatem
- zastosowanie innowacyjnej technologii pozwala na wyeliminowanie połączeń okleiny na krawędziach skrzydła\*
- technologia PUR podnosi odporność na uszkodzenia mechaniczne i czynniki termiczne
- poprzez zastosowanie technologii czopowania i łączenia elementów przy pomocy kołków poprzecznych uzyskano mocną i stabilną konstrukcję
- system SilicSafe – technologia wyciszenia szyb
- więcej informacji na str. 62

## WYPOSAŻENIE STANDARD:

- dwuczopowe zawiasy z pełną regulacją 3D – 3 sztuki
- zamek na klucz, OS, wkładkę patentową lub z blokadą wc
- wypełnienie profilowany panel o grubości 12 mm
- **szkło bezpieczne** mleczne obustronnie gładkie lub opcjonalnie przezroczyste bezbarwne o grubości 4 mm, komfortowe w utrzymaniu czystości

### Wyposażenie za dopłatą:

podcięcie wentylacyjne	40,00 PLN netto
tuleje wentylacyjne tworzywo	40,00 PLN netto
tuleje wentylacyjne metalowe standard	50,00 PLN netto / szt.
tuleje wentylacyjne metalowe czarne	55,00 PLN netto / szt.
osłonki na zawiasy standard	42,00 PLN netto / kpl.
osłonki na zawiasy retro	84,00 PLN netto / kpl.
osłonki na zawiasy czarne	66,00 PLN netto / kpl.
szkło bezpieczne czarne obustronnie gładkie: model W-6	170,00 PLN netto
model W-8	250,00 PLN netto

### Informacje handlowe:

dostępne szerokości	„60” „70” „80” „90”
szerokość „100” za dopłatą	50,00 PLN netto
skrzydło bierne za dopłatą	50,00 PLN netto
skrzydło przesuwne za dopłatą, 2 pochwyty okrągłe lub owalne w cenie	50,00 PLN netto
dopłata za wykonanie drzwi w wersji bezprzylgowej	392,00 PLN netto
dopłata za wykonanie drzwi w wersji z odwrotną przylgą	692,00 PLN netto
zabudowa Retro i Portal na stronę, możliwość zastosowania tylko na ościeżnice regulowane	350,00 PLN / kpl.
dedykowane listwy przypodłogowe info str. 60	



1 320,00 PLN netto | 1 623,60 PLN brutto

W-6

1 240,00 PLN netto | 1 525,20 PLN brutto

W-7

1 320,00 PLN netto | 1 623,60 PLN brutto

W-8

1 240,00 PLN netto | 1 525,20 PLN brutto

W-9

## DOSTĘPNE KOLORY:



INTENSO-3D



Jesion 3D

INTENSO-GRAIN

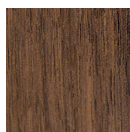

Orzech



Vintage

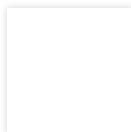

Alaska



Dąb Natur



Cappuccino

\* – w skrajnych przypadkach możliwe odstępstwo od założeń technologicznych bez utraty funkcjonalności i trwałości produktu.





Zdjęcie przedstawia skrzydło MARKIZ z zabudową Portal

## KONSTRUKCJA DRZWI:

- ramy skrzydła wykonane z drewna klejonego i płyty mdf
- wykończenie okleiną drewnopodobną lub gładkim laminatem
- zastosowanie innowacyjnej technologii pozwala na wyeliminowanie potęczeń okleiny na krawędziach skrzydła\*
- technologia PUR podnosi odporność na uszkodzenia mechaniczne i czynniki termiczne
- poprzez zastosowanie technologii czopowania i łączenia elementów przy pomocy kołków poprzecznych uzyskano mocną i stabilną konstrukcję
- system SilicSafe – technologia wyciszenia szyb
- więcej informacji na str. 62

## WYPOSAŻENIE STANDARD:

- dwuczopowe zawiasy z pełną regulacją 3D – 3 sztuki
- zamek na klucz, OS, wkładkę patentową lub z blokadą wc
- wypełnienie profilowany panel o grubości 12 mm
- **szkło bezpieczne** mleczne obustronnie gładkie lub opcjonalnie przezroczyste bezbarwne o grubości 4 mm, komfortowe w utrzymaniu czystości

### Wyposażenie za dopłatą:

podcięcie wentylacyjne	40,00 PLN netto
tuleje wentylacyjne tworzywo	40,00 PLN netto
tuleje wentylacyjne metalowe standard	50,00 PLN netto / szt.
tuleje wentylacyjne metalowe czarne	55,00 PLN netto / szt.
osłonki na zawiasy standard	42,00 PLN netto / kpl.
osłonki na zawiasy retro	84,00 PLN netto / kpl.
osłonki na zawiasy czarne	66,00 PLN netto / kpl.
szkło bezpieczne czarne obustronnie gładkie, dopłata za sztukę szyby	60,00 PLN netto

### Informacje handlowe:

dostępne szerokości	„60” „70” „80” „90”
szerokość „100” za dopłatą	50,00 PLN netto
skrzydło bierne za dopłatą	50,00 PLN netto
skrzydło przesuwne za dopłatą, 2 pochwyty okrągłe lub owalne w cenie	50,00 PLN netto
dopłata za wykonanie drzwi w wersji bezprzylgowej	392,00 PLN netto
dopłata za wykonanie drzwi w wersji z odwrotną przylgą	692,00 PLN netto
zabudowa Retro i Portal na stronę, możliwość zastosowania tylko na ościeżnice regulowane dedykowane listwy przypodłogowe info str. 60	350,00 PLN / kpl.

1 240,00 PLN netto | 1 525,20 PLN brutto



W-1

1 320,00 PLN netto | 1 623,60 PLN brutto



W-2

1 320,00 PLN netto | 1 623,60 PLN brutto



W-3

1 240,00 PLN netto | 1 525,20 PLN brutto



W-4

1 320,00 PLN netto | 1 623,60 PLN brutto



W-5

## DOSTĘPNE KOLORY:

INTENSO-3D



Jesion 3D

INTENSO-GRAIN

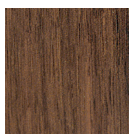

Orzech



Vintage

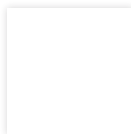

Alaska



Dąb Natur



Cappuccino



# AVANGARDE MONACO

**INTENSO**  
DOORS

## KONSTRUKCJA DRZWI:

- ramy skrzydła wykonane z drewna klejonego i płyty mdf
- wykończenie okleiną drewnopodobną lub gładkim laminatem
- zastosowanie innowacyjnej technologii pozwala na wyeliminowanie połączeń okleiny na krawędziach skrzydła\*
- technologia PUR podnosi odporność na uszkodzenia mechaniczne i czynniki termiczne
- poprzez zastosowanie technologii czopowania i łączenia elementów przy pomocy kołków poprzecznych uzyskano mocną i stabilną konstrukcję
- system SilicSafe – technologia wyciszenia szyby
- więcej informacji na str. 62

## WYPOSAŻENIE STANDARD:

- dwuczopowe zawiasy z pełną regulacją 3D – 3 sztuki
- zamek na klucz, OS, wkładkę patentową lub z blokadą wç
- wypełnienie profilowany panel o grubości 22 mm
- **szkło bezpieczne** mleczne obustronnie gładkie lub opcjonalnie przezroczyste bezbarwne o grubości 4 mm, komfortowe w utrzymaniu czystości



Zdjęcie przedstawia skrzydło MONACO z zabudową Modern

### Wyposażenie za dopłatą:

podcięcie wentylacyjne	40,00 PLN netto
tuleje wentylacyjne tworzywo	40,00 PLN netto
tuleje wentylacyjne metalowe standard	50,00 PLN netto / szt.
tuleje wentylacyjne metalowe czarne	55,00 PLN netto / szt.
osłonki na zawiasy standard	42,00 PLN netto / kpl.
osłonki na zawiasy retro	84,00 PLN netto / kpl.
osłonki na zawiasy czarne	66,00 PLN netto / kpl.
szkło bezpieczne czarne obustronnie gładkie:	
model W-2	180,00 PLN netto
model W-3	30,00 PLN netto
model W-4	210,00 PLN netto
model W-5	250,00 PLN netto

### Informacje handlowe:

dostępne szerokości	„60” „70” „80” „90”
szerokość „100” za dopłatą	50,00 PLN netto
dowolna szerokość za dopłatą	+ 50% **
skrzydło bierne za dopłatą	50,00 PLN netto
skrzydło przesuwne za dopłatą, 2 pochwyty okrągłe lub owalne w cenie	50,00 PLN netto
dopłata za wykonanie drzwi w wersji bezprzylgowej	392,00 PLN netto
dopłata za wykonanie drzwi w wersji z odwrotną przylgą	692,00 PLN netto
zabudowa Retro, Portal i Modern na stronę,	350,00 PLN / kpl.
możliwość zastosowania tylko na ościeżnice regulowane	
dedykowane listwy przypodłogowe info str. 60	

960,00 PLN netto | 1 180,80 PLN brutto



W-1

1 100,00 PLN netto | 1 353,00 PLN brutto



W-2

960,00 PLN netto | 1 180,80 PLN brutto



W-3

1 100,00 PLN netto | 1 353,00 PLN brutto



W-4

1 100,00 PLN netto | 1 353,00 PLN brutto



W-5

## DOSTĘPNE KOLORY:

INTENSO-3D



Wiqz Perłowy 3D



Jesion 3D



Dąb 3D



Orzech 3D



Merbau 3D



Dąb szary 3D

INTENSO-WOOD



Wenge Ryfła

INTENSO-GRAIN

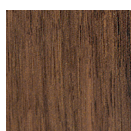

Orzech



Vintage



Dąb Amerykański

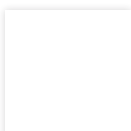

Alaska



Gray



Dąb Natur

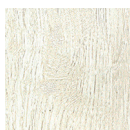

Silver



Robinia



Cappuccino



Kaszmir

\* – w skrajnych przypadkach możliwe odstępstwo od założeń technologicznych bez utraty funkcjonalności i trwałości produktu. \*\* – w zakresie od 644 do 1044 mm

# AVANGARDE VALENCIA

**INTENSO**  
DOORS

1 180,00 PLN netto | 1 451,40 PLN brutto



Zdjęcie przedstawia skrzydło VALENCIA w wersji bezprzylgowej z ościeżnicą w kolorze Czarny Mat\*

## KONSTRUKCJA DRZWI:

- ramy skrzydła wykonane z drewna klejonego i paneli mdf z wypełnieniem z płyty wiórowej otworowej
- wykończenie okleiną drewnopodobną lub gładkim laminatem
- technologia PUR podnosi odporność na uszkodzenia mechaniczne i czynniki termiczne
- poprzez zastosowanie technologii czopowania i łączenia elementów przy pomocy kołków poprzecznych uzyskano mocną i stabilną konstrukcję
- system SilicSafe – technologia wyciszenia szyby

## WYPOSAŻENIE STANDARD:

- dwuczopowe zawiasy z pełną regulacją 3D – 3 sztuki
- zamek na klucz, OS, wkładkę patentową lub z blokadą wc
- **szkło bezpieczne** hartowane grafit o grubości 8 mm, matowa powierzchnia po wewnętrznej stronie skrzydła, opcjonalnie mleczne lub przezroczyste
- możliwość zmiany strony szklenia
- w wersjach W-1 i W-2 w miejsce szyby wypełnienie panel o grubości 35 mm

### Wyposażenie za dopłatą:

podcięcie wentylacyjne h=10 mm symetryczne w wersji W-1	40,00 PLN netto
podcięcie wentylacyjne h=10 mm asymetryczne w wersji W-2	40,00 PLN netto
tuleje wentylacyjne metalowe standard	50,00 PLN netto / szt.
tuleje wentylacyjne metalowe czarne	55,00 PLN netto / szt.
osłonki na zawiasy standard	42,00 PLN netto / kpl.
osłonki na zawiasy retro	84,00 PLN netto / kpl.
osłonki na zawiasy czarne	66,00 PLN netto / kpl.

### Informacje handlowe:

dostępne szerokości	„70” „80” „90”
rozmiar panelu środkowego zmienia się wraz z szerokością skrzydła	
skrzydło bierne za dopłatą	50,00 PLN netto
skrzydło przesuwne tylko w wersji W-1 za dopłatą	50,00 PLN netto
2 pochwyty okrągłe lub owalne w cenie	
dopłata za wykonanie drzwi w wersji bezprzylgowej	392,00 PLN netto
dopłata za wykonanie drzwi w wersji z odwrótną przylgą	692,00 PLN netto
zabudowa Retro, Portal i Modern na stronę, możliwość zastosowania tylko na ościeżnice regulowane	350,00 PLN / kpl.
dedykowane listwy przypodłogowe info str. 60	



W-1



W-2



W-5



## DOSTĘPNE KOLORY:

INTENSO-GRAIN

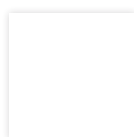

Alaska



Gray



Dqb Natur



Silver



Robinia



# AVANGARDE VALENCIA BLACK

**INTENSO**  
DOORS

1 180,00 PLN netto | 1 451,40 PLN brutto



Zdjęcie przedstawia skrzydło VALENCIA BLACK w wersji bezprzylgowej z ościeżnicą w kolorze Czarny Mat\*

## KONSTRUKCJA DRZWI:

- ramy skrzydła wykonane z drewna klejonego i paneli mdf z wypełnieniem z płyty wiórowej otworowej
- wykończenie klejną drewnopodobną lub gładkim laminatem
- technologia PUR podnosi odporność na uszkodzenia mechaniczne i czynniki termiczne
- poprzez zastosowanie technologii czopowania i łączenia elementów przy pomocy kołków poprzecznych uzyskano mocną i stabilną konstrukcję
- system SilicSafe – technologia wyciszenia szyb

## WYPOSAŻENIE STANDARD:

- dwuczopowe zawiasy z pełną regulacją 3D – 3 sztuki
- zamek na klucz, OS, wkładkę patentową lub z blokadą wc
- **szkło bezpieczne** hartowane grafit o grubości 8 mm, matowa powierzchnia po wewnętrznej stronie skrzydła, opcjonalnie mleczne lub przezroczyste
- możliwość zmiany strony szklenia
- słupek zaczepowy w kolorze Czarny Mat
- w wersjach W-1 i W-2 w miejsce szyby wypełnienie panel o grubości 35 mm

## Wyposażenie za dopłatą:

podcięcie wentylacyjne h-10 mm symetryczne w wersji W-1	40,00 PLN netto
podcięcie wentylacyjne h-10 mm asymetryczne w wersji W-2	40,00 PLN netto
tuleje wentylacyjne metalowe standard	50,00 PLN netto / szt.
tuleje wentylacyjne metalowe czarne	55,00 PLN netto / szt.
osłonki na zawiasy standard	42,00 PLN netto / kpl.
osłonki na zawiasy retro	84,00 PLN netto / kpl.
osłonki na zawiasy czarne	66,00 PLN netto / kpl.

## Informacje handlowe:

dostępne szerokości	„70” „80” „90”
rozmiar panelu środkowego zmienia się wraz z szerokością skrzydła	
skrzydło bierne za dopłatą	50,00 PLN netto
skrzydło przesuwne dostępne tylko w wersji W-1 za dopłatą	50,00 PLN netto
2 pochwyty okrągłe lub owalne w cenie	
dopłata za wykonanie drzwi w wersji bezprzylgowej	392,00 PLN netto
dopłata za wykonanie drzwi w wersji z odwrotną przylgą	692,00 PLN netto
zabudowa Retro, Portal i Modern na stronę, możliwość zastosowania tylko na ościeżnice regulowane	350,00 PLN / kpl.
dedykowane listwy przypodłogowe info str. 60	



W-1



W-2



W-5

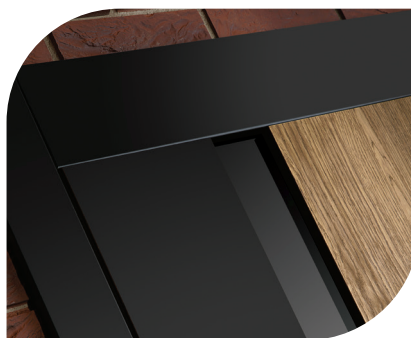

## DOSTĘPNE KOLORY:

INTENSO-GRAIN

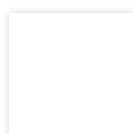

Alaska



Gray



Dąb Natur

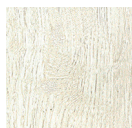

Silver



Robinia

\* – standardowo ościeżnica w kolorze skrzydła, opcjonalnie Czarny Mat

# AVANGARDE FLATO

**INTENSO**  
DOORS

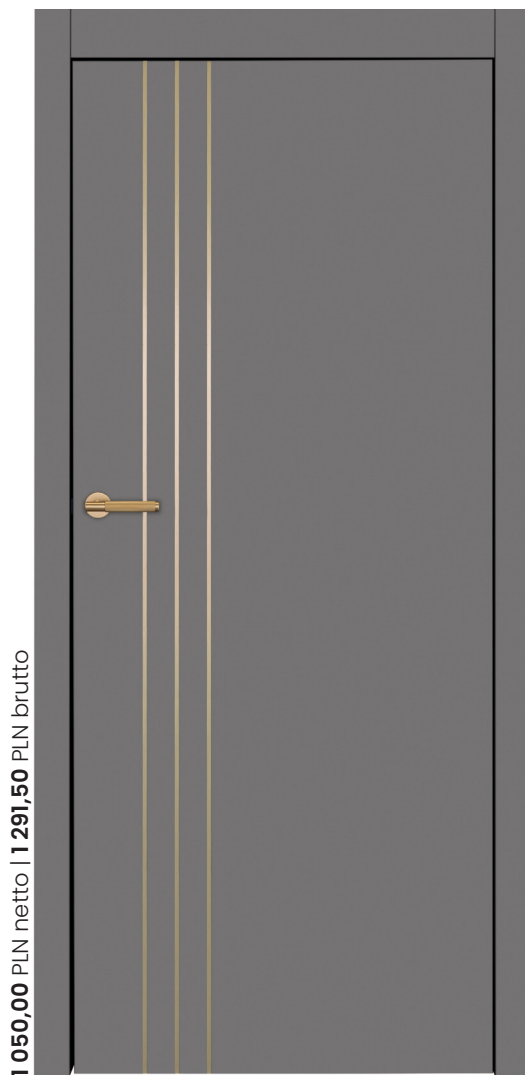

1 050,00 PLN netto | 1 291,50 PLN brutto

Zdjęcie przedstawia skrzydło FLATO w wersji bezprzylgowej z intarsjami w kolorze złotym

## KONSTRUKCJA DRZWI:

- ramy skrzydła wykonane z płyty mdf z wypełnieniem z płyty wiórowej otworowej
- wykończenie okleiną drewnopodobną lub gładkim laminatem
- technologia PUR podnosi odporność na uszkodzenia mechaniczne i czynniki termiczne
- w wersji bezprzylgowej krawędzie skrzydła wykończone obrzeżem ABS

## WYPOSAŻENIE STANDARD:

- dwuczopowe zawiasy z pełną regulacją 3D - 3 sztuki
- zamek na klucz, OS, wkładkę patentową lub z blokadą wc
- intarsje dostępne w kolorze złotym, srebrnym i grafitowym
- obrzeża ABS dostępne standardowo w kolorze skrzydła, opcjonalnie w kolorze białym lub czarnym

### Wyposażenie za dopłatą:

podcięcie wentylacyjne h-10 mm	40,00 PLN netto
tuleje wentylacyjne metalowe standard	50,00 PLN netto / szt.
tuleje wentylacyjne metalowe czarne	55,00 PLN netto / szt.
osłonki na zawiasy standard	42,00 PLN netto / kpl.
osłonki na zawiasy retro	84,00 PLN netto / kpl.
osłonki na zawiasy czarne	66,00 PLN netto / kpl.

### Informacje handlowe:

dostępne szerokości	„70” „80” „90”
skrzydło przesuwne za dopłatą, 2 pochwyty okrągłe lub owalne w cenie	50,00 PLN netto
dopłata za wykonanie drzwi w wersji bezprzylgowej	392,00 PLN netto
dopłata za wykonanie drzwi w wersji z odwrotną przylgą	692,00 PLN netto
dedykowane listwy przypodłogowe info str. 60	
skrzydło niedostępne w wersji z odwrotną przylgą dla szerokości „70” i „90”	

850,00 PLN netto | 1 045,50 PLN brutto



W-1

W-2

W-3

W-4

W-5

## DOSTĘPNE KOLORY:

INTENSO-GRAIN



Alaska

Gray

Kaszmir

Tabacco

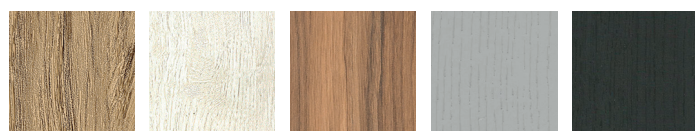

Dqb Natur

Silver

Robinia

Latte

Nero

# AVANGARDE WENECJA

**INTENSO**  
DOORS

1 050,00 PLN netto | 1 291,50 PLN brutto

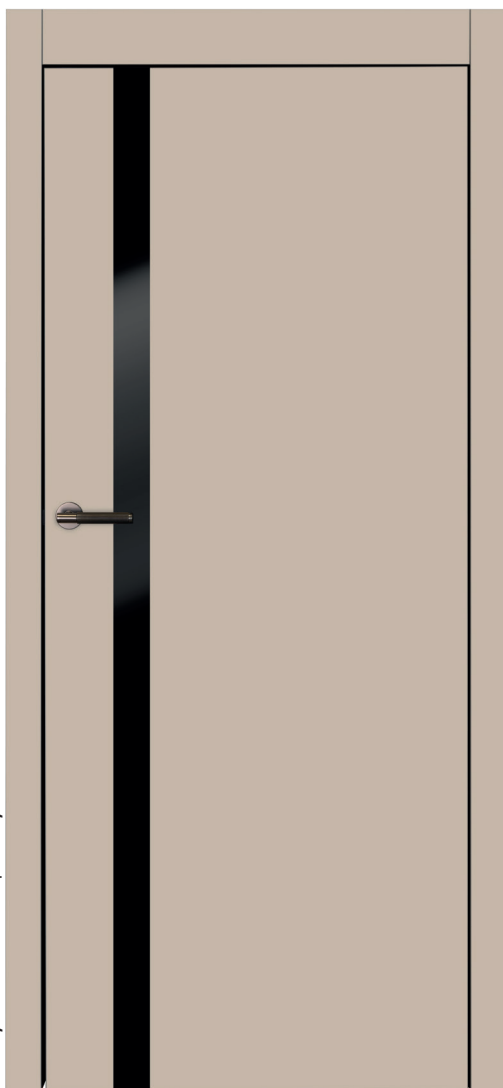

Zdjęcie przedstawia skrzydło WENECJA w wersji bezprzylgowej

## KONSTRUKCJA DRZWI:

- ramy skrzydła wykonane z płyty mdf z wypełnieniem z płyty wiórowej otworowej
- wykończenie okleiną drewnopodobną lub gładkim laminatem
- technologia PUR podnosi odporność na uszkodzenia mechaniczne i czynniki termiczne
- w wersji bezprzylgowej krawędzie skrzydła wykończone obrzeżem ABS

## WYPOSAŻENIE STANDARD:

- dwuczopowe zawiasy z pełną regulacją 3D - 3 sztuki
- zamek na klucz, OS, wkładkę patentową lub z blokadą wc
- szkło typu lacobel lub Diamond w kolorze czarnym - szerokość 70 mm, wklejone obustronnie, zlicowane z powierzchnią skrzydła
- obrzeża ABS dostępne standardowo w kolorze skrzydła, opcjonalnie w kolorze białym lub czarnym

### Wyposażenie za dopłatą:

podcięcie wentylacyjne h=10 mm asymetryczne w wersji W-1	40,00 PLN netto
tuleje wentylacyjne metalowe standard	50,00 PLN netto / szt.
tuleje wentylacyjne metalowe czarne	55,00 PLN netto / szt.
osłonki na zawiasy standard	42,00 PLN netto / kpl.
osłonki na zawiasy retro	84,00 PLN netto / kpl.
osłonki na zawiasy czarne	66,00 PLN netto / kpl.

### Informacje handlowe:

dostępne szerokości	„70” „80” „90”
skrzydło przesuwne za dopłatą, 2 pochwyty okrągłe lub owalne w cenie	50,00 PLN netto
dopłata za wykonanie drzwi w wersji bezprzylgowej	392,00 PLN netto
dopłata za wykonanie drzwi w wersji z odwrotną przylgą	692,00 PLN netto
dedykowane listwy przypodłogowe info str. 60	
skrzydło niedostępne w wersji z odwrotną przylgą dla szerokości "70" i "90"	

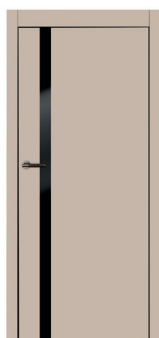

W-1

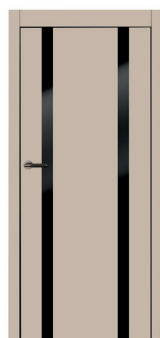

W-2

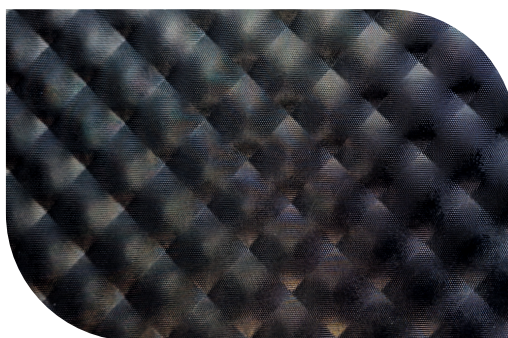

Szkło typu Diamond w kolorze czarnym

## DOSTĘPNE KOLORY:

INTENSO-GRAIN



Alaska

Gray

Kaszmir

Tabacco



Dqb Natur

Silver

Robinia

Latte

Nero



# AVANGARDE TULUZA

**INTENSO**  
DOORS



1 260,00 PLN netto | 1 549,80 PLN brutto

Zdjęcie przedstawia skrzydło TULUZA w wersji bezprzylgowej

## KONSTRUKCJA DRZWI:

- ramy skrzydła wykonane z płyty mdf z wypełnieniem z płyty wiórowej otworowej
- wykończenie okleiną drewnopodobną lub gładkim laminatem
- technologia PUR podnosi odporność na uszkodzenia mechaniczne i czynniki termiczne
- poprzez zastosowanie technologii czopowania i łączenia elementów przy pomocy kołków poprzecznych uzyskano mocną i stabilną konstrukcję
- w skrzydle bezprzylgowym łączenie okleiny na płaszczyźnie czołowej
- system SilicSafe – technologia wyciszenia szyb

## WYPOSAŻENIE STANDARD:

- dwuczopowe zawiasy z pełną regulacją 3D – 3 sztuki
- zamek na klucz, OS, wkładkę patentową lub z blokadą wc
- **szkło bezpieczne** hartowane grafit o grubości 5 mm, z aplikacją typu raster, zlicowane z powierzchnią skrzydła

### Wyposażenie za dopłatą:

podcięcie wentylacyjne h=10 mm symetryczne podwójne	88,00 PLN netto
tuleje wentylacyjne metalowe standard	50,00 PLN netto / szt.
tuleje wentylacyjne metalowe czarne	55,00 PLN netto / szt.
osłonki na zawiasy standard	42,00 PLN netto / kpl.
osłonki na zawiasy retro	84,00 PLN netto / kpl.
osłonki na zawiasy czarne	66,00 PLN netto / kpl.

### Informacje handlowe:

dostępne szerokości	„70” „80” „90”
skrzydło przesuwne za dopłatą, 2 pochwyty okrągłe lub owalne w cenie	50,00 PLN netto
dopłata za wykonanie drzwi w wersji bezprzylgowej	392,00 PLN netto
dopłata za wykonanie drzwi w wersji z odwrotną przylgą	692,00 PLN netto
dedykowane listwy przypodłogowe info str. 60	



podcięcie wentylacyjne h=10 mm symetryczne podwójne

## DOSTĘPNE KOLORY:



# AVANGARDE MILUZA

**INTENSO**  
DOORS

930,00 PLN netto | 1143,90 PLN brutto



## KONSTRUKCJA DRZWI:

- ramy skrzydła wykonane z płyty mdf z wypełnieniem z płyty wiórowej otworowej
- wykończenie okleiną drewnopodobną lub gładkim laminatem
- technologia PUR podnosi odporność na uszkodzenia mechaniczne i czynniki termiczne
- poprzez zastosowanie technologii czopowania i łączenia elementów przy pomocy kołków poprzecznych uzyskano mocną i stabilną konstrukcję
- w skrzydle bezprzylgowym łączenie okleiny na płaszczyźnie czołowej

## WYPOSAŻENIE STANDARD:

- dwuczopowe zawiasy z pełną regulacją 3D - 3 sztuki
- zamek na klucz, OS, wkładkę patentową lub z blokadą wc
- wypełnienie: panel w kolorze skrzydła wersja W-1
- wypełnienie: panel w kolorze Jasny Beton wersja W-2

### Wypożyczenie za dopłatą:

podcięcie wentylacyjne h=10 mm	40,00 PLN netto
tuleje wentylacyjne metalowe standard	50,00 PLN netto / szt.
tuleje wentylacyjne metalowe czarne	55,00 PLN netto / szt.
osłonki na zawiasy standard	42,00 PLN netto / kpl.
osłonki na zawiasy retro	84,00 PLN netto / kpl.
osłonki na zawiasy czarne	66,00 PLN netto / kpl.

### Informacje handlowe:

dostępne szerokości	„70” „80” „90”
skrzydło przesuwne za dopłatą, 2 pochwyty okrągłe lub owalne w cenie	50,00 PLN netto
dopłata za wykonanie drzwi w wersji bezprzylgowej	392,00 PLN netto
dopłata za wykonanie drzwi w wersji z odwrótną przylgą	692,00 PLN netto
dedykowane listwy przypodłogowe info str. 60	



W-1



W-2



## DOSTĘPNE KOLORY:

INTENSO-3D



Wiąz Perłowy 3D



Jesion 3D

INTENSO-GRAIN

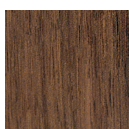

Orzech



Vintage

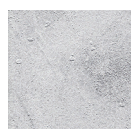

Beton

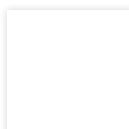

Alaska



Dąb Natur

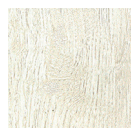

Silver



Robinia



Gray



# AVANGARDE ANDORA

**INTENSO**  
DOORS



930,00 PLN netto | 1 143,90 PLN brutto

Zdjęcie przedstawia skrzydło ANDORA w wersji bezprzylgowej

## KONSTRUKCJA DRZWI:

- ramy skrzydła wykonane z płyty mdf z wypełnieniem z płyty wiórowej otworowej
- wykończenie okleiną drewnopodobną lub gładkim laminatem
- technologia PUR podnosi odporność na uszkodzenia mechaniczne i czynniki termiczne
- poprzez zastosowanie technologii czopowania i łączenia elementów przy pomocy kołków poprzecznych uzyskano mocną i stabilną konstrukcję
- w skrzydle bezprzylgowym łączenie okleiny na płaszczyźnie czołowej

## WYPOSAŻENIE STANDARD:

- dwuczopowe zawiasy z pełną regulacją 3D – 3 sztuki
- zamek na klucz, OS, wkładkę patentową lub z blokadą wc
- wypełnienie: panel w kolorze skrzydła o grubości 35 mm

### Wyposażenie za dopłatą:

podcięcie wentylacyjne h=10 mm	40,00 PLN netto
tuleje wentylacyjne metalowe standard	50,00 PLN netto / szt.
tuleje wentylacyjne metalowe czarne	55,00 PLN netto / szt.
osłonki na zawiasy standard	42,00 PLN netto / kpl.
osłonki na zawiasy retro	84,00 PLN netto / kpl.
osłonki na zawiasy czarne	66,00 PLN netto / kpl.

### Informacje handlowe:

dostępne szerokości	„70” „80” „90”
rozmiar panelu środkowego zmienia się wraz z szerokością skrzydła	
skrzydło przesuwne za dopłatą, 2 pochwyty okrągłe lub owalne w cenie	50,00 PLN netto
dopłata za wykonanie drzwi w wersji bezprzylgowej	392,00 PLN netto
dopłata za wykonanie drzwi w wersji z odwrotną przylgą	692,00 PLN netto
dedykowane listwy przypodłogowe info str. 60	



## DOSTĘPNE KOLORY:

INTENSO-GRAIN





# AVANGARDE MARSYLIA

**INTENSO**  
DOORS

910,00 PLN netto | 1119,30 PLN brutto



Zdjęcie przedstawia skrzydło MARSYLIA w wersji bezprzylgowej

## KONSTRUKCJA DRZWI:

- ramy skrzydła wykonane z drewna klejonego i płyty mdf
- wykończenie okleiną drewnopodobną lub gładkim laminatem
- zastosowanie innowacyjnej technologii pozwala na wyeliminowanie połączeń okleiny na krawędziach skrzydła\*
- technologia PUR podnosi odporność na uszkodzenia mechaniczne i czynniki termiczne
- poprzez zastosowanie technologii czopowania i łączenia elementów przy pomocy kołków poprzecznych uzyskano mocną i stabilną konstrukcję
- system SilicSafe - technologia wyciszenia szyb
- więcej informacji na str. 62

## WYPOSAŻENIE STANDARD:

- dwuczopowe zawiasy z pełną regulacją 3D - 3 sztuki
- zamek na klucz, OS, wkładkę patentową lub z blokadą wc
- wypełnienie profilowany panel o grubości 22 mm
- wersja W-1 - wypełnienie profilowany panel o grubości 22 mm i pływina 4 mm w miejsce szyby
- **szkło bezpieczne** mleczne obustronnie gładkie lub opcjonalnie przezroczyste bezbarwne o grubości 4 mm, komfortowe w utrzymaniu czystości

### Wyposażenie za dopłatą:

podcięcie wentylacyjne	40,00 PLN netto
tuleje wentylacyjne tworzywo	40,00 PLN netto
tuleje wentylacyjne metalowe standard	50,00 PLN netto / szt.
tuleje wentylacyjne metalowe czarne	55,00 PLN netto / szt.
osłonki na zawiasy standard	42,00 PLN netto / kpl.
osłonki na zawiasy retro	84,00 PLN netto / kpl.
osłonki na zawiasy czarne	66,00 PLN netto / kpl.
szkło bezpieczne czarne obustronnie gładkie:	
model W-2	250,00 PLN netto
model W-3, W-5	80,00 PLN netto
model W-4, W-6, W-7	60,00 PLN netto

### Informacje handlowe:

dostępne szerokości	„60****” „70” „80” „90”
szerokość „100” za dopłatą	50,00 PLN netto
dowolna szerokość za dopłatą	+ 50% **
skrzydło bierne za dopłatą	50,00 PLN netto
skrzydło przesuwne za dopłatą, 2 pochwytów okrągłe lub owalne w cenie	50,00 PLN netto
dopłata za wykonanie drzwi w wersji bezprzylgowej	392,00 PLN netto
dopłata za wykonanie drzwi w wersji z odwrotną przylgą	692,00 PLN netto
dedykowane listwy przypodłogowe info str. 60	



W-1



1100,00 PLN netto | 1353,00 PLN brutto

W-2



W-3



W-4



W-5



W-6



W-7

## DOSTĘPNE KOLORY:



\* - w skrajnych przypadkach możliwe odstępstwo od założeń technologicznych bez utraty funkcjonalności i trwałości produktu.

\*\* - w zakresie od 644 do 1044 mm \*\*\* - rozmiar 60 niedostępny w modelu W-3, szerokość szyby zmienia się wraz z szerokością skrzydła

# AVANGARDE MADRYT

**INTENSO**  
DOORS

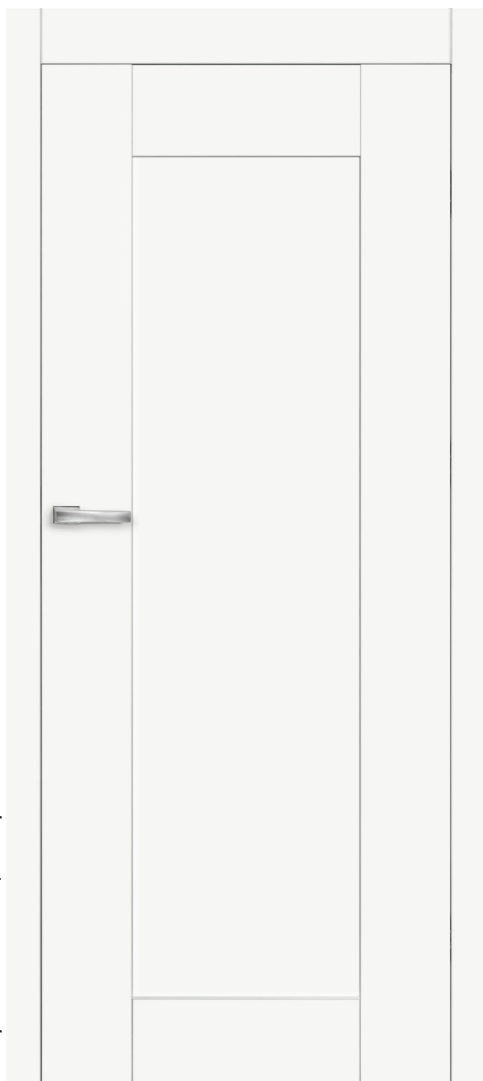

1 070,00 PLN netto | 1 316,10 PLN brutto

Zdjęcie przedstawia skrzydło MADRYT w wersji bezprzylgowej

## KONSTRUKCJA DRZWI:

- ramy skrzydła wykonane z drewna klejonego i płyty mdf
- wykończenie okleiną drewnopodobną lub gładkim laminatem
- zastosowanie innowacyjnej technologii pozwala na wyeliminowanie połączeń okleiny na krawędziach skrzydła\*
- technologia PUR podnosi odporność na uszkodzenia mechaniczne i czynniki termiczne
- poprzez zastosowanie technologii czopowania i łączenia elementów przy pomocy kołków poprzecznych uzyskano mocną i stabilną konstrukcję
- więcej informacji na str. 62

## WYPOSAŻENIE STANDARD:

- dwuczopowe zawiasy z pełną regulacją 3D – 3 sztuki
- zamek na klucz, OS, wkładkę patentową lub z blokadą wc
- wypełnienie płaski panel o grubości 22 mm

### Wypożyczenie za dopłatą:

podcięcie wentylacyjne	40,00 PLN netto
tuleje wentylacyjne tworzywo	40,00 PLN netto
tuleje wentylacyjne metalowe standard	50,00 PLN netto / szt.
tuleje wentylacyjne metalowe czarne	55,00 PLN netto / szt.
osłonki na zawiasy standard	42,00 PLN netto / kpl.
osłonki na zawiasy retro	84,00 PLN netto / kpl.
osłonki na zawiasy czarne	66,00 PLN netto / kpl.
lustro jednostronnie	350,00 PLN netto

### Informacje handlowe:

dostępne szerokości	„60” „70” „80” „90”
dowolna szerokość za dopłatą	+ 50% **
skrzydło bierne za dopłatą	50,00 PLN netto
skrzydło przesuwne za dopłatą, 2 pochwyty okrągłe lub owalne w cenie	50,00 PLN netto
dopłata za wykonanie drzwi w wersji bezprzylgowej	392,00 PLN netto
dopłata za wykonanie drzwi w wersji z odwrotną przylgą	692,00 PLN netto
zabudowa Retro, Portal i Modern na stronę,	350,00 PLN / kpl.
możliwość zastosowania tylko na ościeżnice regulowane	
dedykowane listwy przypodłogowe info str. 60	

## DOSTĘPNE KOLORY:

INTENSO-GRAIN

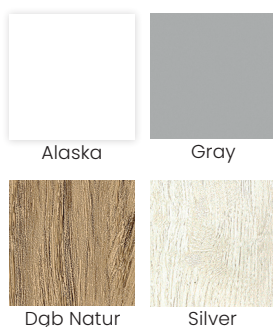

Alaska

Gray

Dąb Natur

Silver



# AVANGARDE GRAND

**INTENSO**  
DOORS



970,00 PLN netto | 1193,10 PLN brutto

Zdjęcie przedstawia skrzydło GRAND w wersji bezprzylgowej

## KONSTRUKCJA DRZWI:

- ramy skrzydła wykonane z drewna klejonego i płyty mdf
- wykończenie okleiną drewnopodobną lub gładkim laminatem
- zastosowanie innowacyjnej technologii pozwala na wyeliminowanie połączeń okleiny na krawędziach skrzydła\*
- technologia PUR podnosi odporność na uszkodzenia mechaniczne i czynniki termiczne
- poprzez zastosowanie technologii czopowania i łączenia elementów przy pomocy kołków poprzecznych uzyskano mocną i stabilną konstrukcję
- więcej informacji na str. 62

## WYPOSAŻENIE STANDARD:

- dwuczopowe zawiasy z pełną regulacją 3D – 3 sztuki
- zamek na klucz, OS, wkładkę patentową lub z blokadą wg
- wypełnienie profilowany panel o grubości 22 mm

### Wyposażenie za dopłatą:

podcięcie wentylacyjne	40,00 PLN netto
tuleje wentylacyjne tworzywo	40,00 PLN netto
tuleje wentylacyjne metalowe standard	50,00 PLN netto / szt.
tuleje wentylacyjne metalowe czarne	55,00 PLN netto / szt.
osłonki na zawiasy standard	42,00 PLN netto / kpl.
osłonki na zawiasy retro	84,00 PLN netto / kpl.
osłonki na zawiasy czarne	66,00 PLN netto / kpl.
lustro jednostronnie	350,00 PLN netto

### Informacje handlowe:

dostępne szerokości	„60” „70” „80” „90”
skrzydło bierne za dopłatą	50,00 PLN netto
skrzydło przesuwne za dopłatą, 2 pochwyty okrągłe lub owalne w cenie	50,00 PLN netto
dopłata za wykonanie drzwi w wersji bezprzylgowej	392,00 PLN netto
dopłata za wykonanie drzwi w wersji z odwrotną przylgą	692,00 PLN netto
zabudowa Retro, Portal i Modern na stronę, możliwość zastosowania tylko na ościeżnice regulowane	350,00 PLN / kpl.
dedykowane listwy przypodłogowe info str. 60	

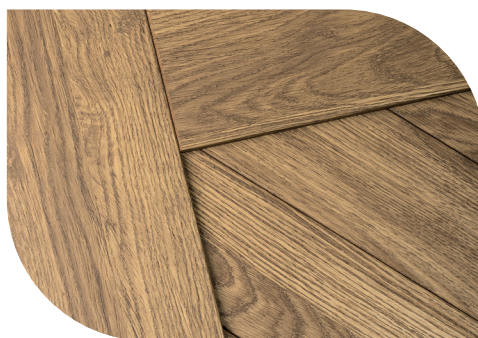

## DOSTĘPNE KOLORY:



\* – w skrajnych przypadkach możliwe odstępstwo od założeń technologicznych bez utraty funkcjonalności i trwałości produktu.

# AVANGARDE NANCY

**INTENSO**  
DOORS

1 450,00 PLN netto | 1 783,50 PLN brutto



## KONSTRUKCJA DRZWI:

- ramiak skrzydła wykonany z drewna klejonego i płyty mdf
- wykończenie okleiną drewnopodobną lub gładkim laminatem
- technologia PUR podnosi odporność na uszkodzenia mechaniczne i czynniki termiczne

## WYPOSAŻENIE STANDARD:

- dwa zawiasy do tafli szklanej w kolorze stali nierdzewnej
- zamek magnetyczny na klucz, OS, wkładkę patentową lub z blokadą wc
- **szkło bezpieczne** hartowane mleczne o grubości 8 mm, matowa powierzchnia po wewnętrznej stronie skrzydła
- możliwość zmiany strony szklenia

### Wyposażenie za dopłatą:

szkło matowe grafit	150,00 PLN netto
---------------------	------------------

### Informacje handlowe:

dostępne szerokości	„70” „80”
szerokość „90” za dopłatą	100,00 PLN netto
czarne okucia za dopłatą	110,00 PLN netto
skrzydło Nancy niedostępne w wersji przesuwnej, dwuskrzydłowej i z odwrotną przylgą	
skrzydło Nancy dostępne wyłącznie z dedykowaną ościeżnicą, z podwyższoną opaską górną info str. 59	
dedykowane listwy przypodłogowe info str. 60	



## DOSTĘPNE KOLORY:





# AVANGARDE GLAMOUR

**INTENSO**  
DOORS

1 020,00 PLN netto | 1 254,60 PLN brutto



## KONSTRUKCJA DRZWI:

- ramy skrzydła wykonane z drewna klejonego i płyty mdf
- wykończenie okleiną drewnopodobną lub gładkim laminatem
- technologia PUR podnosi odporność na uszkodzenia mechaniczne i czynniki termiczne
- system SilicSafe – technologia wyciszenia szyb

## WYPOSAŻENIE STANDARD:

- dwuczopowe zawiasy z pełną regulacją 3D – 3 sztuki
- zamek na klucz, OS, wkładkę patentową lub z blokadą wc
- **szkło bezpieczne** hartowane mleczne o grubości 6 mm, matowa powierzchnia po wewnętrznej stronie skrzydła
- możliwość zmiany strony szklenia

### Wyposażenie za dopłatą:

tuleje wentylacyjne metalowe standard	50,00 PLN netto / szt.
tuleje wentylacyjne metalowe czarne	55,00 PLN netto / szt.
osłonki na zawiasy standard	42,00 PLN netto / kpl.
osłonki na zawiasy retro	84,00 PLN netto / kpl.
osłonki na zawiasy czarne	66,00 PLN netto / kpl.
szkło matowe grafit	230,00 PLN netto

### Informacje handlowe:

dostępne szerokości	„70” „80”
szerokość „90” za dopłatą	60,00 PLN netto
skrzydło bierne za dopłatą	50,00 PLN netto
skrzydło Glamour niedostępne w wersji przesuwnej	
dopłata za wykonanie drzwi w wersji bezprzylgowej	392,00 PLN netto
dopłata za wykonanie drzwi w wersji z odwrótną przylgą	692,00 PLN netto
dedykowane listwy przypodłogowe info str. 60	



## DOSTĘPNE KOLORY:



# AVANGARDE SAN ROBERTO

**INTENSO**  
DOORS

1 320,00 PLN netto | 1 623,60 PLN brutto



Zdjęcie przedstawia skrzydło SAN ROBERTO w wersji bezprzylgowej

## KONSTRUKCJA DRZWI:

- ramy skrzydła wykonane z drewna klejonego i płyty mdf
- wykończenie okleiną drewnopodobną lub gładkim laminatem
- zastosowanie innowacyjnej technologii pozwala na wyeliminowanie potąceń okleiny na krawędziach skrzydła\*
- technologia PUR podnosi odporność na uszkodzenia mechaniczne i czynniki termiczne
- poprzez zastosowanie technologii czopowania i łączenia elementów przy pomocy kołków poprzecznych uzyskano mocną i stabilną konstrukcję
- system SilicSafe – technologia wyciszenia szyb
- więcej informacji na str. 62

## WYPOSAŻENIE STANDARD:

- dwuczopowe zawiasy z pełną regulacją 3D – 3 sztuki
- zamek na klucz, OS, wkładkę patentową lub z blokadą wc
- ozdobna listwa MDF dostępna w kolorze Alaska, Gray, Czarny Mat oraz Złoty
- **szkło bezpieczne** mleczne obustronnie gładkie lub opcjonalnie przezroczyste bezbarwne o grubości 4 mm, komfortowe w utrzymaniu czystości

### Wypożyczenie za dopłatą:

podcięcie wentylacyjne	40,00 PLN netto
tuleje wentylacyjne tworzywo	40,00 PLN netto
tuleje wentylacyjne metalowe standard	50,00 PLN netto / szt.
tuleje wentylacyjne metalowe czarne	55,00 PLN netto / szt.
osłonki na zawiasy standard	42,00 PLN netto / kpl.
osłonki na zawiasy retro	84,00 PLN netto / kpl.
osłonki na zawiasy czarne	66,00 PLN netto / kpl.
szkło bezpieczne czarne obustronnie gładkie	250,00 PLN netto

### Informacje handlowe:

dostępne szerokości	„60” „70” „80” „90”
szerokość „100” za dopłatą	50,00 PLN netto
dowolna szerokość za dopłatą	+ 50% **
skrzydło bierne za dopłatą	50,00 PLN netto
skrzydło przesuwne za dopłatą, 2 pochwyty okrągłe lub owalne w cenie	50,00 PLN netto
dopłata za wykonanie drzwi w wersji bezprzylgowej	392,00 PLN netto
dopłata za wykonanie drzwi w wersji z odwrotną przylgą	692,00 PLN netto
dedykowane listwy przypodłogowe info str. 60	

## DOSTĘPNE KOLORY:



**DOSTĘPNE KONFIGURACJE SZPROSÓW:**



W-1



W-2



W-3



W-10



W-4



W-5



W-6



W-11



W-7



W-8



W-9



W-12



W-14



W-15



W-16



W-17

# AVANGARDE GRENOBLE

**INTENSO**  
DOORS

890,00 PLN netto | 1 094,70 PLN brutto

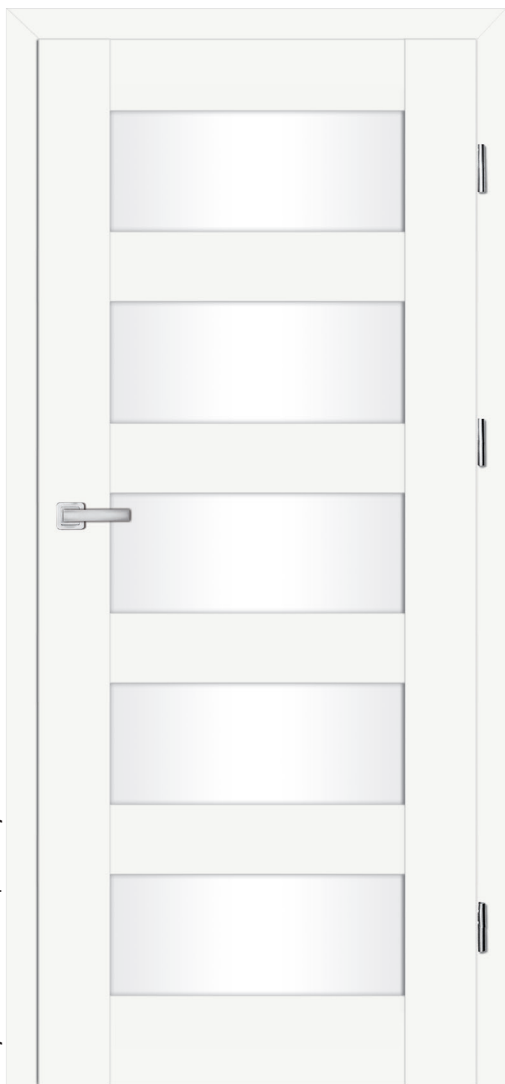

## KONSTRUKCJA DRZWI:

- ramy skrzydła wykonane z drewna klejonego i płyty mdf
- wykończenie okleiną drewnopodobną lub gładkim laminatem
- zastosowanie innowacyjnej technologii pozwala na wyeliminowanie połączeń okleinnych na krawędziach skrzydła\*
- technologia PUR podnosi odporność na uszkodzenia mechaniczne i czynniki termiczne
- poprzez zastosowanie technologii czopowania i tączenia elementów przy pomocy kołków poprzecznych uzyskano mocną i stabilną konstrukcję
- system SilicSafe – technologia wyciszenia szyb
- więcej informacji na str. 62

## WYPOSAŻENIE STANDARD:

- dwuczopowe zawiasy z pełną regulacją 3D – 3 sztuki
- zamek na klucz, OS, wkładkę patentową lub z blokadą wc
- wypełnienie profilowany panel o grubości 35 mm, panel o grubości 4 mm
- szkło mleczne o grubości 4 mm, matowa powierzchnia po wewnętrznej stronie skrzydła, opcjonalnie bezbarwne lub grafit
- możliwość zmiany strony szklenia

### Wyposażenie za dopłatą:

podcięcie wentylacyjne	40,00 PLN netto
tuleje wentylacyjne tworzywo	40,00 PLN netto
tuleje wentylacyjne metalowe standard	50,00 PLN netto / szt.
tuleje wentylacyjne metalowe czarne	55,00 PLN netto / szt.
osłonki na zawiasy standard	42,00 PLN netto / kpl.
osłonki na zawiasy retro	84,00 PLN netto / kpl.
osłonki na zawiasy czarne	66,00 PLN netto / kpl.
szkło bezpieczne mleczne obustronnie gładkie, dopłata za sztukę szyby	69,00 PLN netto
szkło bezpieczne czarne obustronnie gładkie, dopłata za sztukę szyby	100,00 PLN netto

### Informacje handlowe:

dostępne szerokości	„60” „70” „80” „90”
szerokość „100” za dopłatą	50,00 PLN netto
dowolna szerokość za dopłatą	+ 50% **
skrzydło bierne za dopłatą	50,00 PLN netto
skrzydło przesuwne za dopłatą, 2 pochwyty okrągłe lub owalne w cenie	50,00 PLN netto
dopłata za wykonanie drzwi w wersji bezprzylgowej	392,00 PLN netto
dopłata za wykonanie drzwi w wersji z odwrotną przylgą	692,00 PLN netto
dedykowane listwy przygotowawcze info str. 60	



W-1



W-2



W-3



W-4



W-5

## DOSTĘPNE KOLORY:





# AVANGARDE PARIS

**INTENSO**  
DOORS

840,00 PLN netto | 1 033,20 PLN brutto

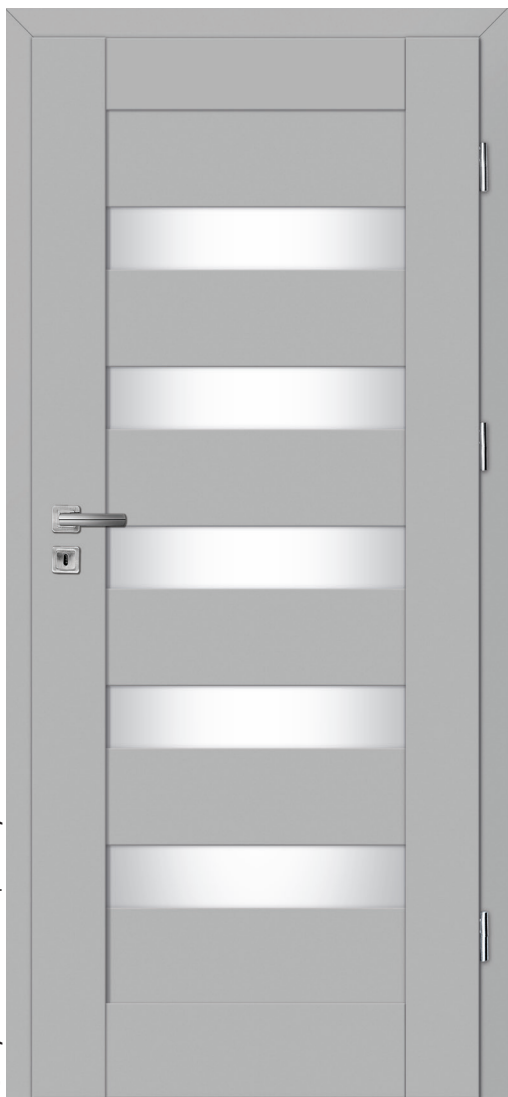

## KONSTRUKCJA DRZWI:

- ramy skrzydła wykonane z drewna klejonego i płyty mdf
- wykończenie okleiną drewnopodobną lub gładkim laminatem
- zastosowanie innowacyjnej technologii pozwala na wyeliminowanie połączeń okleiny na krawędziach skrzydła\*
- technologia PUR podnosi odporność na uszkodzenia mechaniczne i czynniki termiczne
- poprzez zastosowanie technologii czopowania i łączenia elementów przy pomocy kołków poprzecznych uzyskano mocną i stabilną konstrukcję
- system SilicSafe – technologia wyciszenia szyb
- więcej informacji na str. 62

## WYPOSAŻENIE STANDARD:

- dwuczopowe zawiasy z pełną regulacją 3D – 3 sztuki
- zamek na klucz, OS, wkładkę patentową lub z blokadą wc
- wypełnienie profilowany panel o grubości 22 mm, panel o grubości 4 mm
- szkło mleczne o grubości 4 mm, matowa powierzchnia po wewnętrznej stronie skrzydła, opcjonalnie bezbarwne lub grafit
- możliwość zmiany strony szklenia

## Wyposażenie za dopłatą:

podcięcie wentylacyjne	40,00 PLN netto
tuleje wentylacyjne tworzywo	40,00 PLN netto
tuleje wentylacyjne metalowe standard	50,00 PLN netto / szt.
tuleje wentylacyjne metalowe czarne	55,00 PLN netto / szt.
osłonki na zawiasy standard	42,00 PLN netto / kpl.
osłonki na zawiasy retro	84,00 PLN netto / kpl.
osłonki na zawiasy czarne	66,00 PLN netto / kpl.
szkło bezpieczne mleczne obustronnie gładkie, dopłata za sztukę szyby	57,00 PLN netto
szkło bezpieczne czarne obustronnie gładkie, dopłata za sztukę szyby	80,00 PLN netto

## Informacje handlowe:

dostępne szerokości	„60” „70” „80” „90”
szerokość „100” za dopłatą	50,00 PLN netto
dowolna szerokość za dopłatą	+ 50% **
skrzydło bierne za dopłatą	50,00 PLN netto
skrzydło przesuwne za dopłatą, 2 pochwytów okrągłe lub owalne w cenie	50,00 PLN netto
dopłata za wykonanie drzwi w wersji bezprzylgowej	392,00 PLN netto
dopłata za wykonanie drzwi w wersji z odwrótną przylgą	692,00 PLN netto
dedykowane listwy przypodłogowe info str. 60	



W-1



W-2



W-3



W-4



W-5

## DOSTĘPNE KOLORY:

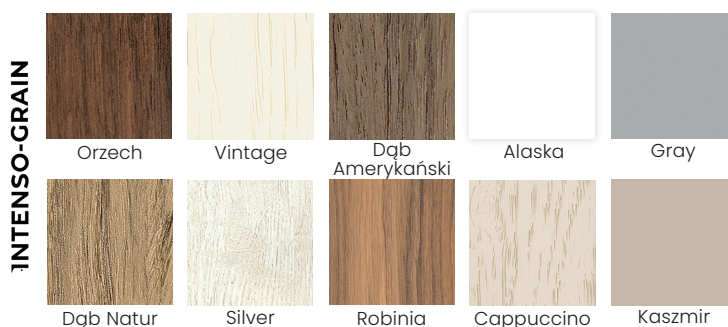

\* – w skrajnych przypadkach możliwe odstępstwo od założeń technologicznych bez utraty funkcjonalności i trwałości produktu. \*\* – w zakresie od 644 do 1044 mm

# AVANGARDE ORLEAN

**INTENSO**  
DOORS

860,00 PLN netto | 1 057,80 PLN brutto



## KONSTRUKCJA DRZWI:

- ramy skrzydła wykonane z drewna klejonego i płyty mdf
- wykończenie okleiną drewnopodobną lub gładkim laminatem
- zastosowanie innowacyjnej technologii pozwala na wyeliminowanie połączeń oklein na krawędziach skrzydła\*
- technologia PUR podnosi odporność na uszkodzenia mechaniczne i czynniki termiczne
- poprzez zastosowanie technologii czopowania i łączenia elementów przy pomocy kołków poprzecznych uzyskano mocną i stabilną konstrukcję
- system SilicSafe – technologia wyciszenia szyb
- więcej informacji na str. 62

## WYPOSAŻENIE STANDARD:

- dwuczopowe zawiasy z pełną regulacją 3D – 3 sztuki
- zamek na klucz, OS, wkładkę patentową lub z blokadą wc
- wypełnienie profilowany panel o grubości 22 mm, panel o grubości 4 mm
- szkło mleczne o grubości 4 mm, matowa powierzchnia po wewnętrznej stronie skrzydła, opcjonalnie bezbarwne lub grafit
- możliwość zmiany strony szklenia

### Wyposażenie za dopłatą:

podcięcie wentylacyjne	40,00 PLN netto
tuleje wentylacyjne tworzywo	40,00 PLN netto
tuleje wentylacyjne metalowe standard	50,00 PLN netto / szt.
tuleje wentylacyjne metalowe czarne	55,00 PLN netto / szt.
osłonki na zawiasy standard	42,00 PLN netto / kpl.
osłonki na zawiasy retro	84,00 PLN netto / kpl.
osłonki na zawiasy czarne	66,00 PLN netto / kpl.
szkło bezpieczne mleczne obustronnie gładkie, dopłata za sztukę szyby	57,00 PLN netto
szkło bezpieczne czarne obustronnie gładkie, dopłata za sztukę szyby	80,00 PLN netto

### Informacje handlowe:

dostępne szerokości	„60” „70” „80” „90”
szerokość „100” za dopłatą	50,00 PLN netto
dowolna szerokość za dopłatą	+ 50% **
skrzydło bierne za dopłatą	50,00 PLN netto
skrzydło przesuwne za dopłatą, 2 pochwyty okrągłe lub owalne w cenie	50,00 PLN netto
dopłata za wykonanie drzwi w wersji bezprzylgowej	392,00 PLN netto
dopłata za wykonanie drzwi w wersji z odwrotną przylgą	692,00 PLN netto
dedykowane listwy przypodłogowe info str. 60	



W-1



W-2



W-3



W-4



W-5

## DOSTĘPNE KOLORY:





# AVANGARDE LION STEEL

**INTENSO**  
DOORS

890,00 PLN netto | 1 094,70 PLN brutto



## KONSTRUKCJA DRZWI:

- ramy skrzydła wykonane z drewna klejonego i płyty mdf
- wykończenie okleiną drewnopodobną lub gładkim laminatem
- zastosowanie innowacyjnej technologii pozwala na wyeliminowanie połączeń okleiny na krawędziach skrzydła\*
- technologia PUR podnosi odporność na uszkodzenia mechaniczne i czynniki termiczne
- poprzez zastosowanie technologii czopowania i łączenia elementów przy pomocy kołków poprzecznych uzyskano mocną i stabilną konstrukcję
- system SilicSafe – technologia wyciszenia szyb
- więcej informacji na str. 62

## WYPOSAŻENIE STANDARD:

- dwuczopowe zawiasy z pełną regulacją 3D – 3 sztuki
- zamek na klucz, OS, wkładkę patentową lub z blokadą wc
- wypełnienie profilowany panel o grubości 22 mm, panel o grubości 4 mm
- szkło mleczne o grubości 4 mm, matowa powierzchnia po wewnętrznej stronie skrzydła, opcjonalnie bezbarwne lub grafit
- możliwość zmiany strony szklenia

### Wyposażenie za dopłatą:

podcięcie wentylacyjne	40,00 PLN netto
tuleje wentylacyjne tworzywo	40,00 PLN netto
tuleje wentylacyjne metalowe standard	50,00 PLN netto / szt.
tuleje wentylacyjne metalowe czarne	55,00 PLN netto / szt.
osłonki na zawiasy standard	42,00 PLN netto / kpl.
osłonki na zawiasy retro	84,00 PLN netto / kpl.
osłonki na zawiasy czarne	66,00 PLN netto / kpl.
szkło bezpieczne mleczne obustronnie gładkie, dopłata za sztukę szyby	27,00 PLN netto
dopłata za sztukę szyby model W-3	143,00 PLN netto
szkło bezpieczne czarne obustronnie gładkie, dopłata za sztukę szyby	40,00 PLN netto
dopłata za sztukę szyby model W-3	195,00 PLN netto

### Informacje handlowe:

dostępne szerokości	„60” „70” „80” „90”
szerokość „100” za dopłatą	50,00 PLN netto
dowolna szerokość za dopłatą	+ 50% **
skrzydło bierne za dopłatą	50,00 PLN netto
skrzydło przesuwne za dopłatą, 2 pochwyty okrągłe lub owalne w cenie	50,00 PLN netto
dopłata za wykonanie drzwi w wersji bezprzylgowej	392,00 PLN netto
dopłata za wykonanie drzwi w wersji z odwrotną przylgą	692,00 PLN netto
dedykowane listwy przypodłogowe info str. 60	



W-1



W-2



W-3



W-4



W-5

## DOSTĘPNE KOLORY:

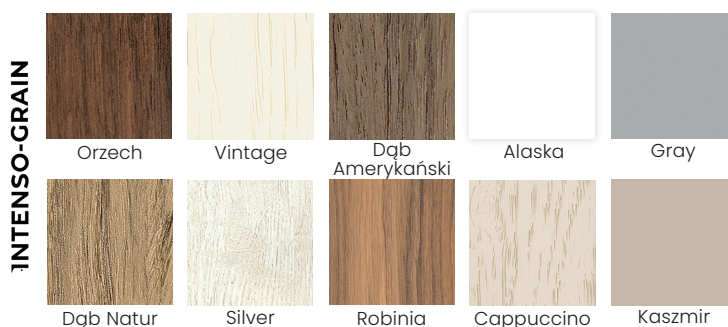

\* – w skrajnych przypadkach możliwe odstępstwo od założeń technologicznych bez utraty funkcjonalności i trwałości produktu. \*\* – w zakresie od 644 do 1044 mm



# AVANGARDE BELIZE

**INTENSO**  
DOORS

840,00 PLN netto | 1 033,20 PLN brutto



## KONSTRUKCJA DRZWI:

- ramy skrzydła wykonane z drewna klejonego i płyty mdf
- wykończenie okleiną drewnopodobną lub gładkim laminatem
- zastosowanie innowacyjnej technologii pozwala na wyeliminowanie połączeń okleiny na krawędziach skrzydła\*
- technologia PUR podnosi odporność na uszkodzenia mechaniczne i czynniki termiczne
- poprzez zastosowanie technologii czopowania i łączenia elementów przy pomocy kotków poprzecznych uzyskano mocną i stabilną konstrukcję
- system SilicSafe – technologia wyciszenia szyb
- więcej informacji na str. 62

## WYPOSAŻENIE STANDARD:

- dwuczopowe zawiasy z pełną regulacją 3D – 3 sztuki
- zamek na klucz, OS, wkładkę patentową lub z blokadą wc
- wypełnienie profilowany panel o grubości 25 mm, panel o grubości 4 mm
- szkło mleczne o grubości 4 mm, matowa powierzchnia po wewnętrznej stronie skrzydła, opcjonalnie bezbarwne lub grafit
- możliwość zmiany strony szklenia

### Wypożyczenie za dopłatą:

podcięcie wentylacyjne	40,00 PLN netto
tuleje wentylacyjne tworzywo	40,00 PLN netto
tuleje wentylacyjne metalowe standard	50,00 PLN netto / szt.
tuleje wentylacyjne metalowe czarne	55,00 PLN netto / szt.
osłonki na zawiasy standard	42,00 PLN netto / kpl.
osłonki na zawiasy retro	84,00 PLN netto / kpl.
osłonki na zawiasy czarne	66,00 PLN netto / kpl.
szkło bezpieczne mleczne obustronnie gładkie, dopłata za sztukę szyby	27,00 PLN netto
dopłata za sztukę szyby model W-3	143,00 PLN netto
szkło bezpieczne czarne obustronnie gładkie, dopłata za sztukę szyby	40,00 PLN netto
dopłata za sztukę szyby model W-3	195,00 PLN netto

### Informacje handlowe:

dostępne szerokości	„60” „70” „80” „90”
szerokość „100” za dopłatą	50,00 PLN netto
dowolna szerokość za dopłatą	+ 50% **
skrzydło bierne za dopłatą	50,00 PLN netto
skrzydło przesuwne za dopłatą, 2 pochwyty okrągłe lub owalne w cenie	50,00 PLN netto
dopłata za wykonanie drzwi w wersji bezprzylgowej	392,00 PLN netto
dopłata za wykonanie drzwi w wersji z odwrotną przylgą	692,00 PLN netto
dedykowane listwy przypodłogowe info str. 60	



W-1



W-2



W-3



W-4



W-5

## DOSTĘPNE KOLORY:





# AVANGARDE WERSAL

**INTENSO**  
DOORS

950,00 PLN netto | 1 168,50 PLN brutto



Zdjęcie przedstawia skrzydło WERSAL w wersji bezprzylgowej

## KONSTRUKCJA DRZWI:

- ramy skrzydła wykonane z drewna klejonego i płyty mdf
- wykończenie okleiną drewnopodobną lub gładkim laminatem
- zastosowanie innowacyjnej technologii pozwala na wyeliminowanie potąceń okleiny na krawędziach skrzydła\*
- technologia PUR podnosi odporność na uszkodzenia mechaniczne i czynniki termiczne
- poprzez zastosowanie technologii czopowania i łączenia elementów przy pomocy kołków poprzecznych uzyskano mocną i stabilną konstrukcję
- system SilicSafe – technologia wyciszenia szyb
- więcej informacji na str. 62

## WYPOSAŻENIE STANDARD:

- dwuczopowe zawiasy z pełną regulacją 3D – 3 sztuki
- zamek na klucz, OS, wkładkę patentową lub z blokadą wc
- wypełnienie profilowany panel o grubości 35 mm, panel o grubości 4 mm
- szkło mleczne o grubości 4 mm, matowa powierzchnia po wewnętrznej stronie skrzydła, opcjonalnie bezbarwne lub grafit
- możliwość zmiany strony szklenia

### Wyposażenie za dopłatą:

podcięcie wentylacyjne	40,00 PLN netto
tuleje wentylacyjne tworzywo	40,00 PLN netto
tuleje wentylacyjne metalowe standard	50,00 PLN netto / szt.
tuleje wentylacyjne metalowe czarne	55,00 PLN netto / szt.
osłonki na zawiasy standard	42,00 PLN netto / kpl.
osłonki na zawiasy retro	84,00 PLN netto / kpl.
osłonki na zawiasy czarne	66,00 PLN netto / kpl.
szkło bezpieczne mleczne obustronnie gładkie, dopłata za sztukę szyby	27,00 PLN netto
szkło bezpieczne czarne obustronnie gładkie, dopłata za sztukę szyby	40,00 PLN netto

### Informacje handlowe:

dostępne szerokości	„60” „70” „80” „90”
dowolna szerokość za dopłatą	+ 50% **
skrzydło bierne za dopłatą	50,00 PLN netto
skrzydło przesuwne za dopłatą, 2 pochwyty okrągłe lub owalne w cenie	50,00 PLN netto
dopłata za wykonanie drzwi w wersji bezprzylgowej	392,00 PLN netto
dopłata za wykonanie drzwi w wersji z odwrotną przylgą	692,00 PLN netto
dedykowane listwy przypodłogowe info str. 60	



W-1



W-2



W-3



W-4



W-5

## DOSTĘPNE KOLORY:



\* – w skrajnych przypadkach możliwe odstępstwo od założeń technologicznych bez utraty funkcjonalności i trwałości produktu. \*\* – w zakresie od 644 do 944 mm

# AVANGARDE MAGNAT

**INTENSO**  
DOORS

950,00 PLN netto | 1 168,50 PLN brutto



Zdjęcie przedstawia skrzydło MAGNAT w wersji bezprzylgowej

## KONSTRUKCJA DRZWI:

- ramy skrzydła wykonane z drewna klejonego i płyty mdf
- wykończenie okleiną drewnopodobną lub gładkim laminatem
- zastosowanie innowacyjnej technologii pozwala na wyeliminowanie połączeń okleiny na krawędziach skrzydła\*
- technologia PUR podnosi odporność na uszkodzenia mechaniczne i czynniki termiczne
- poprzez zastosowanie technologii czopowania i łączenia elementów przy pomocy kołków poprzecznych uzyskano mocną i stabilną konstrukcję
- system SilicSafe – technologia wyciszenia szyb
- więcej informacji na str. 62

## WYPOSAŻENIE STANDARD:

- dwuczopowe zawiasy z pełną regulacją 3D – 3 sztuki
- zamek na klucz, OS, wkładkę patentową lub z blokadą wc
- wypełnienie profilowany panel o grubości 35 mm
- szkło mleczne o grubości 4 mm, matowa powierzchnia po wewnętrznej stronie skrzydła, opcjonalnie bezbarwne lub grafit
- możliwość zmiany strony szklenia

## Wyposażenie za dopłatą:

podcięcie wentylacyjne	40,00 PLN netto
tuleje wentylacyjne tworzywo	40,00 PLN netto
tuleje wentylacyjne metalowe standard	50,00 PLN netto / szt.
tuleje wentylacyjne metalowe czarne	55,00 PLN netto / szt.
osłonki na zawiasy standard	42,00 PLN netto / kpl.
osłonki na zawiasy retro	84,00 PLN netto / kpl.
osłonki na zawiasy czarne	66,00 PLN netto / kpl.
bulaj ze stali nierdzewnej śr. 35 cm, szkło bezpieczne mleczne, obustronnie gładkie	520,00 PLN netto
szkło bezpieczne mleczne obustronnie gładkie dopłata za sztukę szyby	57,00 PLN netto
szkło bezpieczne czarne obustronnie gładkie, dopłata za sztukę szyby	80,00 PLN netto

## Informacje handlowe:

dostępne szerokości	„60” „70” „80” „90”
dowolna szerokość za dopłatą	+ 50% **
skrzydło bierne za dopłatą	50,00 PLN netto
skrzydło przesuwne za dopłatą, 2 pochwyty okrągłe lub owalne w cenie	50,00 PLN netto
dopłata za wykonanie drzwi w wersji bezprzylgowej	392,00 PLN netto
dopłata za wykonanie drzwi w wersji z odwrotną przylgą	692,00 PLN netto
dedykowane listwy przypodłogowe info str. 60	



W-1



W-2



W-3



W-4



W-5

## DOSTĘPNE KOLORY:





# AVANGARDE MAGNAT WHITE

**INTENSO**  
DOORS

950,00 PLN netto | 1 168,50 PLN brutto

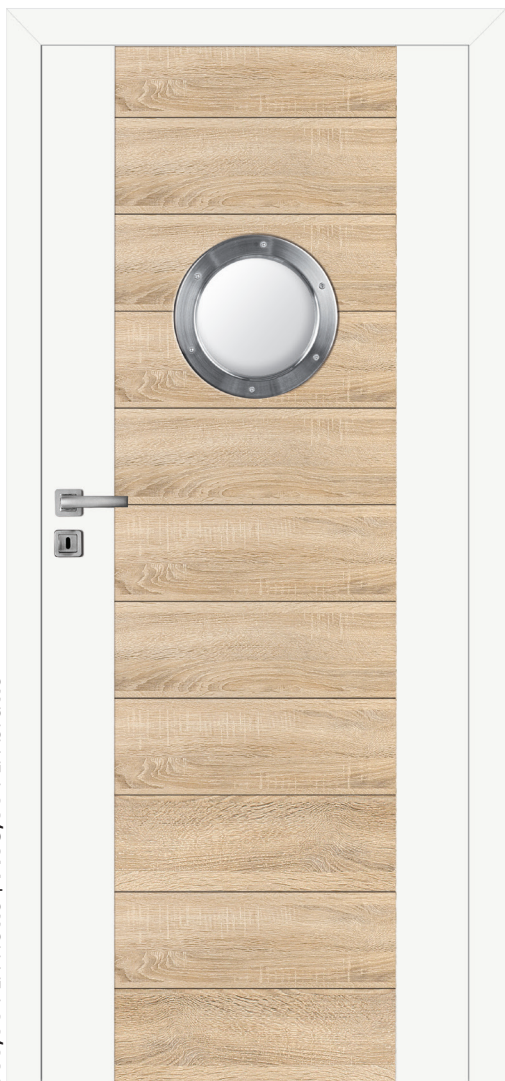

Zdjęcie przedstawia skrzydło MAGNAT WHITE w wersji bezprzylgowej z bulajem i ościeżnicą w kolorze Alaska

## KONSTRUKCJA DRZWI:

- ramy skrzydła wykonane z drewna klejonego i płyty mdf
- wykończenie okleiny drewnopodobną lub gładkim laminatem
- zastosowanie innowacyjnej technologii pozwala na wyeliminowanie połączeń okleiny na krawędziach skrzydła\*
- technologia PUR podnosi odporność na uszkodzenia mechaniczne i czynniki termiczne
- poprzez zastosowanie technologii czopowania i łączenia elementów przy pomocy kołków poprzecznych uzyskano mocną i stabilną konstrukcję
- system SilicSafe – technologia wyciszenia szyb
- więcej informacji na str. 62

## WYPOSAŻENIE STANDARD:

- dwuczopowe zawiasy z pełną regulacją 3D – 3 sztuki
- zamek na klucz, OS, wkładkę patentową lub z blokadą wc
- wypełnienie profilowany panel o grubości 35 mm
- możliwość wykonania skrzydła z przeszkleniami jak w modelu MAGNAT
- szkło mleczne o grubości 4 mm, matowa powierzchnia po wewnętrznej stronie skrzydła, opcjonalnie bezbarwne lub grafit
- możliwość zmiany strony szklenia

### Wyposażenie za dopłatą:

podcięcie wentylacyjne	40,00 PLN netto
tuleje wentylacyjne tworzywo	40,00 PLN netto
tuleje wentylacyjne metalowe standard	50,00 PLN netto / szt.
tuleje wentylacyjne metalowe czarne	55,00 PLN netto / szt.
osłonki na zawiasy standard	42,00 PLN netto / kpl.
osłonki na zawiasy retro	84,00 PLN netto / kpl.
osłonki na zawiasy czarne	66,00 PLN netto / kpl.
bulaj ze stali nierdzewnej śr. 35 cm, szkło bezpieczne mleczne obustronnie gładkie	520,00 PLN netto
szkło bezpieczne mleczne obustronnie gładkie dopłata za sztukę szyby	57,00 PLN netto
szkło bezpieczne czarne obustronnie gładkie, dopłata za sztukę szyby	80,00 PLN netto

### Informacje handlowe:

dostępne szerokości	„60” „70” „80” „90”
dowolna szerokość za dopłatą	+ 50% **
skrzydło bierne za dopłatą	50,00 PLN netto
skrzydło przesuwne za dopłatą, 2 pochwytów okrągłe lub owalne w cenie	50,00 PLN netto
dopłata za wykonanie drzwi w wersji bezprzylgowej	392,00 PLN netto
dopłata za wykonanie drzwi w wersji z odwrotną przylgą	692,00 PLN netto
dedykowane listwy przypodłogowe info str. 60	



## DOSTĘPNE KOLORY:



\* – w skrajnych przypadkach możliwe odstępstwo od założeń technologicznych bez utraty funkcjonalności i trwałości produktu. \*\* – w zakresie od 644 do 944 mm

# AVANGARDE BORDEAUX

**INTENSO**  
DOORS



Zdjęcie przedstawia skrzydło BORDEAUX w wersji bezprzylgowej

## KONSTRUKCJA DRZWI:

- ramy skrzydła wykonane z drewna klejonego i płyty mdf
- wykończenie okleiną drewnopodobną lub gładkim laminatem
- zastosowanie innowacyjnej technologii pozwala na wyeliminowanie połączeń klejiny na krawędziach skrzydła\*
- technologia PUR podnosi odporność na uszkodzenia mechaniczne i czynniki termiczne
- poprzez zastosowanie technologii czopowania i łączenia elementów przy pomocy kołków poprzecznych uzyskano mocną i stabilną konstrukcję
- system SilicSafe – technologia wyciszenia szyb
- więcej informacji na str. 62

## WYPOSAŻENIE STANDARD:

- dwuczopowe zawiasy z pełną regulacją 3D – 3 sztuki
- zamek na klucz, OS, wkładkę patentową lub z blokadą wc
- wypełnienie profilowany panel o grubości 22 mm
- **szkło bezpieczne** mleczne obustronnie gładkie lub opcjonalnie przezroczyste bezbarwne o grubości 4 mm, komfortowe w utrzymaniu czystości

### Wyposażenie za dopłatą:

podcięcie wentylacyjne	40,00 PLN netto
tuleje wentylacyjne tworzywo	40,00 PLN netto
tuleje wentylacyjne metalowe standard	50,00 PLN netto / szt.
tuleje wentylacyjne metalowe czarne	55,00 PLN netto / szt.
osłonki na zawiasy standard	42,00 PLN netto / kpl.
osłonki na zawiasy retro	84,00 PLN netto / kpl.
osłonki na zawiasy czarne	66,00 PLN netto / kpl.
lustro jednostronnie w wersji W-1	350,00 PLN netto
szkło bezpieczne czarne obustronnie gładkie:	
model W-2	220,00 PLN netto
model W-3	180,00 PLN netto
model W-4	120,00 PLN netto
model W-5	180,00 PLN netto

### Informacje handlowe:

dostępne szerokości	„60” „70” „80” „90”
szerokość „100” za dopłatą	50,00 PLN netto
dowolna szerokość za dopłatą	+ 50% **
skrzydło bierne za dopłatą	50,00 PLN netto
skrzydło przesuwne za dopłatą, 2 pochwyty okrągłe lub owalne w cenie	50,00 PLN netto
dopłata za wykonanie drzwi w wersji bezprzylgowej	392,00 PLN netto
dopłata za wykonanie drzwi w wersji z odwrótną przylgą	692,00 PLN netto
dedykowane listwy przypodłogowe info str. 60	



920,00 PLN netto | 1 131,60 PLN brutto

W-1

1 200,00 PLN netto | 1 476,00 PLN brutto

W-2

1 120,00 PLN netto | 1 377,60 PLN brutto

W-3

1 040,00 PLN netto | 1 279,20 PLN brutto

W-4

1 120,00 PLN netto | 1 377,60 PLN brutto

W-5

## DOSTĘPNE KOLORY:



INTENSO-3D



Wiąz Perłowy 3D



Jesion 3D



Dąb 3D

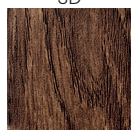

Orzech 3D



Merbau 3D



Dąb szary 3D

INTENSO-WOOD



Wenge Ryfla

INTENSO-GRAIN

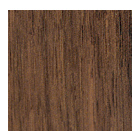

Orzech



Vintage



Dąb Amerykański

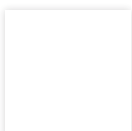

Alaska



Gray



Dąb Natur

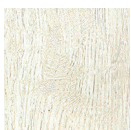

Silver

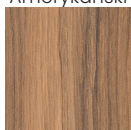

Robinia



Cappuccino



Kaszmír



# ELEGANCE

## WENA

### Linia Elegance

**Elegance** to drzwi charakteryzujące się klasyczną stylizacją i tradycyjną formą. Wnętrza dla których dedykujemy drzwi z tej grupy nabierają komfortowego charakteru i są pełne elegancji. Wykorzystywane do produkcji tych drzwi okleiny należą do najlepszych z dostępnych na rynku wykończeń powierzchni, charakteryzują się bardzo wysoką jakością i trwałością. Kolorystyka tych oklein w pełni oddaje piękno i charakter naturalnego drewna. Jesteśmy przekonani, że wybór drzwi linii Elegance doda Państwa domu niepowtarzalnego uroku i ciepła.



930,00 PLN netto | 1143,90 PLN brutto



## KONSTRUKCJA DRZWI:

- ramy skrzydła wykonane z drewna klejonego i płyty mdf
- wykończenie okleiną drewnopodobną
- zastosowanie innowacyjnej technologii pozwala na wyeliminowanie połączeń okleiny na krawędziach skrzydła\*
- technologia PUR podnosi odporność na uszkodzenia mechaniczne i czynniki termiczne
- poprzez zastosowanie technologii czopowania i łączenia elementów przy pomocy kołków poprzecznych uzyskano mocną i stabilną konstrukcję
- system SilicSafe – technologia wyciszenia szyb
- więcej informacji na str. 62

## WYPOSAŻENIE STANDARD:

- dwuczopowe zawiasy z pełną regulacją 3D – 3 sztuki
- zamek na klucz, OS, wkładkę patentową lub z blokadą wc
- wypełnienie profilowany panel o grubości 20 mm
- szkło mleczne o grubości 4 mm, matowa powierzchnia po wewnętrznej stronie skrzydła, opcjonalnie bezbarwne lub grafit
- możliwość zmiany strony szklenia

### Wyposażenie za dopłatą:

podcięcie wentylacyjne	40,00 PLN netto
tuleje wentylacyjne tworzywo	40,00 PLN netto
tuleje wentylacyjne metalowe standard	50,00 PLN netto / szt.
tuleje wentylacyjne metalowe czarne	55,00 PLN netto / szt.
osłonki na zawiasy standard	42,00 PLN netto / kpl.
osłonki na zawiasy retro	84,00 PLN netto / kpl.
osłonki na zawiasy czarne	66,00 PLN netto / kpl.
szkło bezpieczne mleczne obustronnie gładkie, dopłata za sztukę szyby	57,00 PLN netto
szkło bezpieczne czarne obustronnie gładkie, dopłata za sztukę szyby	80,00 PLN netto

### Informacje handlowe:

dostępne szerokości	„60” „70” „80” „90”
szerokość „100” za dopłatą	50,00 PLN netto
dowolna szerokość za dopłatą	+ 50% **
skrzydło bierne za dopłatą	50,00 PLN netto
skrzydło przesuwne za dopłatą, 2 pochwytów okrągłych lub owalnych w cenie	50,00 PLN netto
dopłata za wykonanie drzwi w wersji bezprzylgowej	392,00 PLN netto
skrzydło niedostępne w wersji z odwrótną przylgą	
dedykowane listwy przypodłogowe info str. 60	



W-1



W-2



W-3



W-4



W-5

## DOSTĘPNE KOLORY:

INTENSO-GRAIN

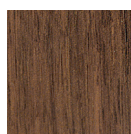

Orzech



Dąb  
Amerykański



Kasztan

900,00 PLN netto | 1107,00 PLN brutto



## KONSTRUKCJA DRZWI:

- ramy skrzydła wykonane z drewna klejonego i płyty mdf
- wykończenie okleiną drewnopodobną
- zastosowanie innowacyjnej technologii pozwala na wyeliminowanie połączeń okleiny na krawędziach skrzydła\*
- technologia PUR podnosi odporność na uszkodzenia mechaniczne i czynniki termiczne
- poprzez zastosowanie technologii czopowania i łączenia elementów przy pomocy kołków poprzecznych uzyskano mocną i stabilną konstrukcję
- system SilicSafe – technologia wyciszenia szyb
- więcej informacji na str. 62

## WYPOSAŻENIE STANDARD:

- dwuczopowe zawiasy z pełną regulacją 3D – 3 sztuki
- zamek na klucz, OS, wkładkę patentową lub z blokadą wc
- wypełnienie profilowany panel o grubości 20 mm, panel o grubości 4 mm
- szkło mleczne o grubości 4 mm, matowa powierzchnia po wewnętrznej stronie skrzydła, opcjonalnie bezbarwne lub grafit
- możliwość zmiany strony szklenia

### Wyposażenie za dopłatą:

podcięcie wentylacyjne	40,00 PLN netto
tuleje wentylacyjne tworzywo	40,00 PLN netto
tuleje wentylacyjne metalowe standard	50,00 PLN netto / szt.
tuleje wentylacyjne metalowe czarne	55,00 PLN netto / szt.
osłonki na zawiasy standard	42,00 PLN netto / kpl.
osłonki na zawiasy retro	84,00 PLN netto / kpl.
osłonki na zawiasy czarne	66,00 PLN netto / kpl.
szkło bezpieczne mleczne obustronnie gładkie, dopłata za sztukę szyby	27,00 PLN netto
szkło bezpieczne czarne obustronnie gładkie, dopłata za sztukę szyby	50,00 PLN netto

### Informacje handlowe:

dostępne szerokości	„60” „70” „80” „90”
szerokość „100” za dopłatą	50,00 PLN netto
dowolna szerokość za dopłatą	+ 50% **
skrzydło bierne za dopłatą	50,00 PLN netto
skrzydło przesuwne za dopłatą, 2 pochwytów okrągłe lub owalne w cenie	50,00 PLN netto
dopłata za wykonanie drzwi w wersji bezprzylgowej	392,00 PLN netto
skrzydło niedostępne w wersji z odwrotną przylgą	
dedykowane listwy przypodłogowe info str. 60	



W-1



W-2



W-3



W-4



W-5

## DOSTĘPNE KOLORY:

INTENSO-GRAIN

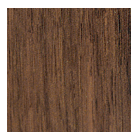

Orzech



Dąb  
Amerykański



Kasztan



# ELEGANCE SUPRA

**INTENSO**  
DOORS

900,00 PLN netto | 1 107,00 PLN brutto



## KONSTRUKCJA DRZWI:

- ramy skrzydła wykonane z drewna klejonego i płyty mdf
- wykończenie okleiną drewnopodobną
- zastosowanie innowacyjnej technologii pozwala na wyeliminowanie połączeń okleiny na krawędziach skrzydła\*
- technologia PUR podnosi odporność na uszkodzenia mechaniczne i czynniki termiczne
- poprzez zastosowanie technologii czopowania i łączenia elementów przy pomocy kołków poprzecznych uzyskano mocną i stabilną konstrukcję
- system SilicSafe – technologia wyciszenia szyb
- więcej informacji na str. 62

## WYPOSAŻENIE STANDARD:

- dwuczopowe zawiasy z pełną regulacją 3D – 3 sztuki
- zamek na klucz, OS, wkładkę patentową lub z blokadą wc
- wypełnienie profilowany panel o grubości 40 mm, panel o grubości 4 mm
- szkło mleczne o grubości 4 mm, matowa powierzchnia po wewnętrznej stronie skrzydła, opcjonalnie bezbarwne lub grafit
- możliwość zmiany strony szklenia

### Wyposażenie za dopłatą:

podcięcie wentylacyjne	40,00 PLN netto
tuleje wentylacyjne tworzywo	40,00 PLN netto
tuleje wentylacyjne metalowe standard	50,00 PLN netto / szt.
tuleje wentylacyjne metalowe czarne	55,00 PLN netto / szt.
osłonki na zawiasy standard	42,00 PLN netto / kpl.
osłonki na zawiasy retro	84,00 PLN netto / kpl.
osłonki na zawiasy czarne	66,00 PLN netto / kpl.
szkło bezpieczne mleczne obustronnie gładkie, dopłata za sztukę szyby	75,00 PLN netto
szkło bezpieczne czarne obustronnie gładkie, dopłata za sztukę szyby	100,00 PLN netto

### Informacje handlowe:

dostępne szerokości	„60” „70” „80” „90”
szerokość „100” za dopłatą	50,00 PLN netto
dowolna szerokość za dopłatą	+ 50% **
skrzydło bierne za dopłatą	50,00 PLN netto
skrzydło przesuwne za dopłatą, 2 pochwytów okrągłych lub owalnych w cenie	50,00 PLN netto
dopłata za wykonanie drzwi w wersji bezprzylgowej	392,00 PLN netto
skrzydło niedostępne w wersji z odwrotną przylgą	
dedykowane listwy przypodłogowe info str. 60	



W-1



W-2



W-3



W-4



W-5

## DOSTĘPNE KOLORY:

INTENSO-GRAIN

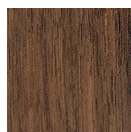

Orzech



Dąb  
Amerykański



Kasztan



900,00 PLN netto | 1107,00 PLN brutto

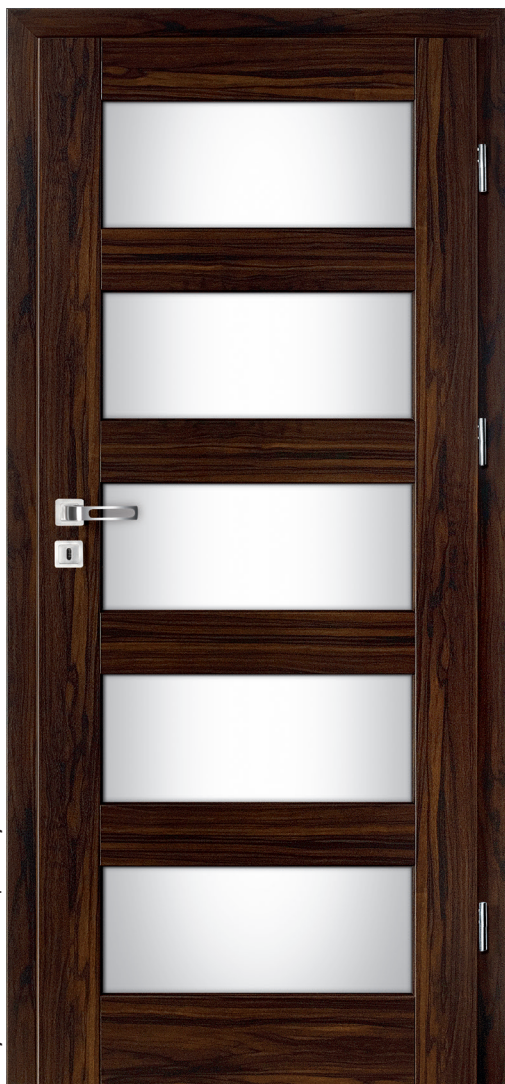

## KONSTRUKCJA DRZWI:

- ramy skrzydła wykonane z drewna klejonego i płyty mdf
- wykończenie okleiną drewnopodobną
- zastosowanie innowacyjnej technologii pozwala na wyeliminowanie połączeń okleiny na krawędziach skrzydła\*
- technologia PUR podnosi odporność na uszkodzenia mechaniczne i czynniki termiczne
- poprzez zastosowanie technologii czopowania i łączenia elementów przy pomocy kółków poprzecznych uzyskano mocną i stabilną konstrukcję
- system SilicSafe – technologia wyciszenia szyb
- więcej informacji na str. 62

## WYPOSAŻENIE STANDARD:

- dwuczopowe zawiasy z pełną regulacją 3D – 3 sztuki
- zamek na klucz, OS, wkładkę patentową lub z blokadą wc
- wypełnienie profilowany panel o grubości 40 mm, panel o grubości 4 mm
- szkło mleczne o grubości 4 mm, matowa powierzchnia po wewnętrznej stronie skrzydła, opcjonalnie bezbarwne lub grafit
- możliwość zmiany strony szklenia

### Wyposażenie za dopłatą:

podcięcie wentylacyjne	40,00 PLN netto
tuleje wentylacyjne tworzywo	40,00 PLN netto
tuleje wentylacyjne metalowe standard	50,00 PLN netto / szt.
tuleje wentylacyjne metalowe czarne	55,00 PLN netto / szt.
osłonki na zawiasy standard	42,00 PLN netto / kpl.
osłonki na zawiasy retro	84,00 PLN netto / kpl.
osłonki na zawiasy czarne	66,00 PLN netto / kpl.
szkło bezpieczne mleczne obustronnie gładkie, dopłata za sztukę szyby	87,00 PLN netto
szkło bezpieczne czarne obustronnie gładkie, dopłata za sztukę szyby	110,00 PLN netto

### Informacje handlowe:

dostępne szerokości	„60” „70” „80” „90”
szerokość „100” za dopłatą	50,00 PLN netto
dowolna szerokość za dopłatą	+ 50% **
skrzydło bierne za dopłatą	50,00 PLN netto
skrzydło przesuwne za dopłatą, 2 pochwyty okrągłe lub owalne w cenie	50,00 PLN netto
dopłata za wykonanie drzwi w wersji bezprzylgowej	392,00 PLN netto
skrzydło niedostępne w wersji z odrotną przylgą	
dedykowane listwy przypodłogowe info str. 60	



W-1



W-2



W-3



W-4



W-5

## DOSTĘPNE KOLORY:

INTENSO-GRAIN

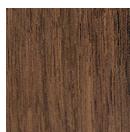

Orzech



Dąb Amerykański



Kasztan



# CLASSIC

## NICEA



## Linia Classic

**Classic** to linia drzwi charakteryzująca się nowoczesną stylizacją i efektownymi wybarwieniami oklein.

Produkty tej grupy zachowują walory estetyczne linii Avangarde oraz trwałość oklein **INTENSO-3D** w połączeniu z ekonomicznym ramiakiem z litego MDF-u. Wybierając drzwi z linii Classic otrzymują Państwo produkt wysokiej jakości w atrakcyjnej cenie.



720,00 PLN netto | 885,60 PLN brutto

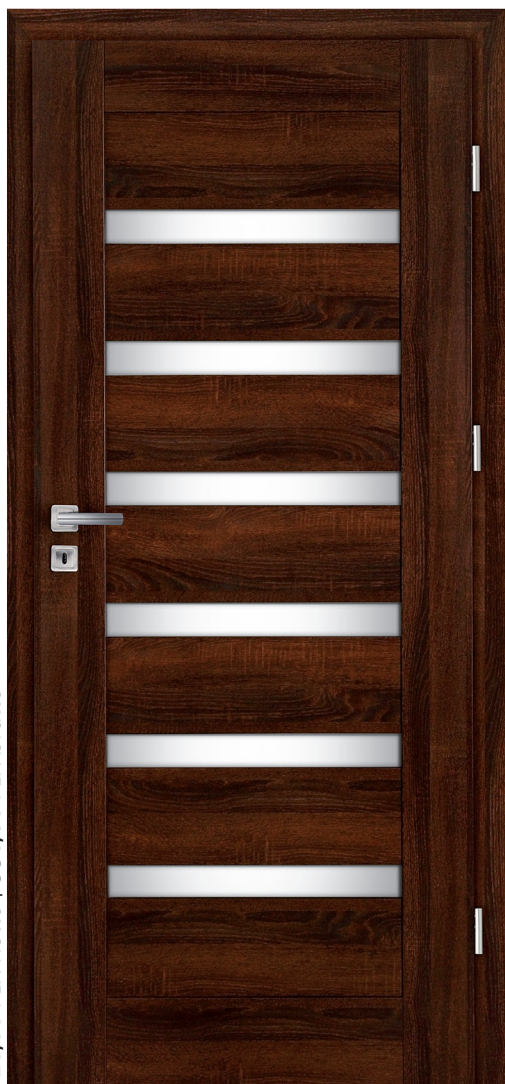

## KONSTRUKCJA DRZWI:

- ramy skrzydła wykonane z płyty mdf
- wykończenie okleiną drewnopodobną lub gładkim białym laminatem
- zastosowanie innowacyjnej technologii pozwala na wyeliminowanie połączeń okleiny na krawędziach skrzydła\*
- technologia PUR podnosi odporność na uszkodzenia mechaniczne i czynniki termiczne
- poprzez zastosowanie technologii czopowania i łączenia elementów przy pomocy kołków poprzecznych uzyskano mocną i stabilną konstrukcję
- system SilicSafe – technologia wyciszenia szyb
- więcej informacji na str. 62

## WYPOSAŻENIE STANDARD:

- dwuczopowe zawiasy z pełną regulacją 3D – 3 sztuki
- zamek na klucz, OS, wkładkę patentową lub z blokadą wc
- wypełnienie profilowany panel o grubości 22 mm, panel o grubości 4 mm
- szyba o grubości 4 mm, matowa powierzchnia po wewnętrznej stronie skrzydła, opcjonalnie bezbarwne lub grafit
- możliwość zmiany strony szklenia

### Wyposażenie za dopłatą:

podcięcie wentylacyjne	40,00 PLN netto
tuleje wentylacyjne tworzywo	40,00 PLN netto
tuleje wentylacyjne metalowe standard	50,00 PLN netto / szt.
tuleje wentylacyjne metalowe czarne	55,00 PLN netto / szt.
osłonki na zawiasy standard	42,00 PLN netto / kpl.
osłonki na zawiasy retro	84,00 PLN netto / kpl.
osłonki na zawiasy czarne	66,00 PLN netto / kpl.
szkło bezpieczne mleczne obustronnie gładkie, dopłata za sztukę szyby	57,00 PLN netto
szkło bezpieczne czarne obustronnie gładkie, dopłata za sztukę szyby	70,00 PLN netto

### Informacje handlowe:

dostępne szerokości	„60” „70” „80” „90”
szerokość „100” za dopłatą	50,00 PLN netto
dowolna szerokość za dopłatą	+ 50% **
skrzydło bierne za dopłatą	50,00 PLN netto
skrzydło przesuwne za dopłatą, 2 pochwytę okrągłą lub owalną w cenie	50,00 PLN netto
skrzydło niedostępne w wersji bezprzylgowej i z odwrotną przylgą	
dedykowane listwy przypodłogowe info str. 60	



W-1



W-2



W-3



W-4



W-5

## DOSTĘPNE KOLORY:



## INTENSO-WOOD

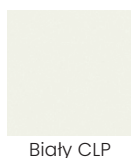

\* – w skrajnych przypadkach możliwe odstępstwo od założeń technologicznych bez utraty funkcjonalności i trwałości produktu. \*\* – w zakresie od 644 do 1044 mm



# CLASSIC SANTIAGO

**INTENSO**  
DOORS

720,00 PLN netto | 885,60 PLN brutto



## KONSTRUKCJA DRZWI:

- ramy skrzydła wykonane z płyty mdf
- wykończenie okleiną drewnopodobną lub gładkim białym laminatem
- zastosowanie innowacyjnej technologii pozwala na wyeliminowanie połączeń okleiny na krawędziach skrzydła\*
- technologia PUR podnosi odporność na uszkodzenia mechaniczne i czynniki termiczne
- poprzez zastosowanie technologii czopowania i łączenia elementów przy pomocy kołków poprzecznych uzyskano mocną i stabilną konstrukcję
- system SilicSafe – technologia wyciszenia szyb
- więcej informacji na str. 62

## WYPOSAŻENIE STANDARD:

- dwuczopowe zawiasy z pełną regulacją 3D – 3 sztuki
- zamek na klucz, OS, wkładkę patentową lub z blokadą wc
- wypełnienie profilowany panel o grubości 22 mm
- szkło mleczne o grubości 4 mm, matowa powierzchnia po wewnętrznej stronie skrzydła, opcjonalnie bezbarwne lub grafit
- możliwość zmiany strony szklenia

### Wyposażenie za dopłatą:

podcięcie wentylacyjne	40,00 PLN netto
tuleje wentylacyjne tworzywo	40,00 PLN netto
tuleje wentylacyjne metalowe standard	50,00 PLN netto / szt.
tuleje wentylacyjne metalowe czarne	55,00 PLN netto / szt.
osłonki na zawiasy standard	42,00 PLN netto / kpl.
osłonki na zawiasy retro	84,00 PLN netto / kpl.
osłonki na zawiasy czarne	66,00 PLN netto / kpl.
szkło bezpieczne mleczne obustronnie gładkie, dopłata za sztukę szyby	57,00 PLN netto
szkło bezpieczne czarne obustronnie gładkie, dopłata za sztukę szyby	80,00 PLN netto

### Informacje handlowe:

dostępne szerokości	„60” „70” „80” „90”
szerokość „100” za dopłatą	50,00 PLN netto
dowolna szerokość za dopłatą	+ 50% **
skrzydło bierne za dopłatą	50,00 PLN netto
skrzydło przesuwne za dopłatą, 2 pochwyty okrągłe lub owalne w cenie	50,00 PLN netto
skrzydło niedostępne w wersji bezprzylgowej i z odwrótną przylgą	
dedykowane listwy przypodłogowe info str. 60	



W-1



W-3



W-4



W-5

## DOSTĘPNE KOLORY:



INTENSO-3D

INTENSO-WOOD

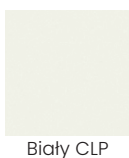

Biały CLP

# CLASSIC TOLEDO

**INTENSO**  
DOORS

770,00 PLN netto | 947,10 PLN brutto



## KONSTRUKCJA DRZWI:

- ramy skrzydła wykonane z płyty mdf
- wykończenie okleiną drewnopodobną lub gładkim białym laminatem
- zastosowanie innowacyjnej technologii pozwala na wyeliminowanie potęczeń okleiny na krawędziach skrzydła\*
- technologia PUR podnosi odporność na uszkodzenia mechaniczne i czynniki termiczne
- poprzez zastosowanie technologii czopowania i łączenia elementów przy pomocy kołków poprzecznych uzyskano mocną i stabilną konstrukcję
- system SilicSafe – technologia wyciszenia szyb
- więcej informacji na str. 62

## WYPOSAŻENIE STANDARD:

- dwuczopowe zawiasy z pełną regulacją 3D – 3 sztuki
- zamek na klucz, OS, wkładkę patentową lub z blokadą wc
- wypełnienie profilowany panel o grubości 22 mm, panel o grubości 4 mm
- szyba o grubości 4 mm, matowa powierzchnia po wewnętrznej stronie skrzydła, opcjonalnie bezbarwne lub grafit
- możliwość zmiany strony szklenia

### Wyposażenie za dopłatą:

podcięcie wentylacyjne	40,00 PLN netto
tuleje wentylacyjne tworzywo	40,00 PLN netto
tuleje wentylacyjne metalowe standard	50,00 PLN netto / szt.
tuleje wentylacyjne metalowe czarne	55,00 PLN netto / szt.
osłonki na zawiasy standard	42,00 PLN netto / kpl.
osłonki na zawiasy retro	84,00 PLN netto / kpl.
osłonki na zawiasy czarne	66,00 PLN netto / kpl.
szkło bezpieczne mleczne obustronnie gładkie, dopłata za sztukę szyby	27,00 PLN netto
szkło bezpieczne czarne obustronnie gładkie, dopłata za sztukę szyby	40,00 PLN netto

### Informacje handlowe:

dostępne szerokości	„60” „70” „80” „90”
szerokość „100” za dopłatą	50,00 PLN netto
dowolna szerokość za dopłatą	+ 50% **
skrzydło bierne za dopłatą	50,00 PLN netto
skrzydło przesuwne za dopłatą, 2 pochwytów okrągłe lub owalne w cenie	50,00 PLN netto
skrzydło niedostępne w wersji bezprzylgowej i z odwrotną przylgą	
dedykowane listwy przypodłogowe info str. 60	



W-1



W-2



W-3



W-4



W-5

## DOSTĘPNE KOLORY:

INTENSO-3D



Wiąz Perłowy 3D



Jesion 3D



Dąb 3D

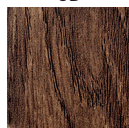

Orzech 3D



Merbau 3D



Dąb szary 3D

INTENSO-WOOD

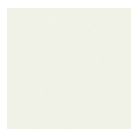

Biały CLP

\* – w skrajnych przypadkach możliwe odstępstwo od założeń technologicznych bez utraty funkcjonalności i trwałości produktu. \*\* – w zakresie od 644 do 1044 mm



# CLASSIC NEVADA

**INTENSO**  
DOORS



720,00 PLN netto | 885,60 PLN brutto

## KONSTRUKCJA DRZWI:

- ramy skrzydła wykonane z płyty MDF
- wykończenie okleiny drewnopodobną
- zastosowanie innowacyjnej technologii pozwala na wyeliminowanie połączeń okleiny na krawędziach skrzydła\*
- technologia PUR podnosi odporność na uszkodzenia mechaniczne i czynniki termiczne
- poprzez zastosowanie technologii czopowania i łączenia elementów przy pomocy kołków poprzecznych uzyskano mocną i stabilną konstrukcję
- system SilicSafe – technologia wyciszenia szyb
- więcej informacji na str. 62

## WYPOSAŻENIE STANDARD:

- dwuczopowe zawiasy z pełną regulacją 3D – 3 sztuki
- zamek na klucz, OS, wkładkę patentową lub z blokadą wc
- wypełnienie profilowany panel o grubości 25 mm, panel o grubości 4 mm
- szkło mleczne o grubości 4 mm, matowa powierzchnia po wewnętrznej stronie skrzydła, opcjonalnie bezbarwne lub grafit
- możliwość zmiany strony szklenia

### Wyposażenie za dopłatą:

podcięcie wentylacyjne	40,00 PLN netto
tuleje wentylacyjne tworzywo	40,00 PLN netto
tuleje wentylacyjne metalowe standard	50,00 PLN netto / szt.
tuleje wentylacyjne metalowe czarne	55,00 PLN netto / szt.
osłonki na zawiasy standard	42,00 PLN netto / kpl.
osłonki na zawiasy retro	84,00 PLN netto / kpl.
osłonki na zawiasy czarne	66,00 PLN netto / kpl.
szkło bezpieczne mleczne obustronnie gładkie, dopłata za sztukę szyby	57,00 PLN netto
szkło bezpieczne czarne obustronnie gładkie, dopłata za sztukę szyby	80,00 PLN netto

### Informacje handlowe:

dostępne szerokości	„60” „70” „80” „90”
szerokość „100” za dopłatą	50,00 PLN netto
dowolna szerokość za dopłatą	+ 50% **
skrzydło bierne za dopłatą	50,00 PLN netto
skrzydło przesuwne za dopłatą, 2 pochwyty okrągłe lub owalne w cenie	50,00 PLN netto
skrzydło niedostępne w wersji bezprzylgowej i z odwrotną przylgą	
dedykowane listwy przypodłogowe info str. 60	



W-1



W-4



W-5

## DOSTĘPNE KOLORY:

INTENSO-3D



Wiąz Perłowy 3D

Jesion 3D

Dqb 3D

Orzech 3D

Merbau 3D

Dqb szary 3D



# CLASSIC ARIZONA

**INTENSO**  
DOORS

720,00 PLN netto | 885,60 PLN brutto



## KONSTRUKCJA DRZWI:

- ramy skrzydła wykonane z płyty mdf
- wykończenie okleiną drewnopodobną
- zastosowanie innowacyjnej technologii pozwala na wyeliminowanie potłuczeń okleiny na krawędziach skrzydła\*
- technologia PUR podnosi odporność na uszkodzenia mechaniczne i czynniki termiczne
- poprzez zastosowanie technologii czopowania i łączenia elementów przy pomocy kołków poprzecznych uzyskano mocną i stabilną konstrukcję
- system SilicSafe – technologia wyciszenia szyb
- więcej informacji na str. 62

## WYPOSAŻENIE STANDARD:

- dwuczopowe zawiasy z pełną regulacją 3D – 3 sztuki
- zamek na klucz, OS, wkładkę patentową lub z blokadą wc
- wypełnienie profilowany panel o grubości 25 mm, panel o grubości 4 mm
- szkło mleczne o grubości 4 mm, matowa powierzchnia po wewnętrznej stronie skrzydła, opcjonalnie bezbarwne lub grafit
- możliwość zmiany strony szklenia

### Wyposażenie za dopłatą:

podcięcie wentylacyjne	40,00 PLN netto
tuleje wentylacyjne tworzywo	40,00 PLN netto
tuleje wentylacyjne metalowe standard	50,00 PLN netto / szt.
tuleje wentylacyjne metalowe czarne	55,00 PLN netto / szt.
osłonki na zawiasy standard	42,00 PLN netto / kpl.
osłonki na zawiasy retro	84,00 PLN netto / kpl.
osłonki na zawiasy czarne	66,00 PLN netto / kpl.
szkło bezpieczne mleczne obustronnie gładkie, dopłata za sztukę szyby	69,00 PLN netto
szkło bezpieczne czarne obustronnie gładkie, dopłata za sztukę szyby	100,00 PLN netto

### Informacje handlowe:

dostępne szerokości	„60” „70” „80” „90”
szerokość „100” za dopłatą	50,00 PLN netto
dowolna szerokość za dopłatą	+ 50% **
skrzydło bierne za dopłatą	50,00 PLN netto
skrzydło przesuwne za dopłatą, 2 pochwytów okrągłych lub owalnych w cenie	50,00 PLN netto
skrzydło niedostępne w wersji bezprzylgowej i z odwrotną przylgą	
dedykowane listwy przypodłogowe info str. 60	



W-1



W-4



W-5

## DOSTĘPNE KOLORY:

INTENSO-3D



Wiąz Perłowy 3D



Jesion 3D



Dąb 3D

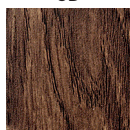

Orzech 3D



Merbau 3D



Dąb szary 3D

\* – w skrajnych przypadkach możliwe odstępstwo od założeń technologicznych bez utraty funkcjonalności i trwałości produktu. \*\* – w zakresie od 644 do 1044 mm



# ECONOMY

## ALICANTE



## Linia Economy

**Economy** to linia drzwi charakteryzująca się delikatną stylizacją i łagodną formą. Produkty z tej grupy znajdują swoje zastosowanie we wnętrzach wypełnionych spokojem i harmonią. Kolorystyka oklein nawiązuje do najbardziej popularnych wybarwień mebli i podłóg. Wybierając drzwi z linii Economy otrzymujecie Państwo produkt bardzo dobrej jakości i w przystępnej cenie.



# ECONOMY ALICANTE

**INTENSO**  
DOORS

760,00 PLN netto | 934,80 PLN brutto



## KONSTRUKCJA DRZWI:

- ramy skrzydła wykonane z płyty mdf
- wykończenie okleiny drewnopodobną
- zastosowanie innowacyjnej technologii pozwala na wyeliminowanie połączeń okleiny na krawędziach skrzydła\*
- technologia PUR podnosi odporność na uszkodzenia mechaniczne i czynniki termiczne
- poprzez zastosowanie technologii czopowania i łączenia elementów przy pomocy kółków poprzecznych uzyskano mocną i stabilną konstrukcję
- system SilicSafe – technologia wyciszenia szyb
- więcej informacji na str. 62

## WYPOSAŻENIE STANDARD:

- dwuczopowe zawiasy z pełną regulacją 3D – 3 sztuki
- zamek na klucz, OS, wkładkę patentową lub z blokadą wc
- wypełnienie profilowany panel o grubości 20 mm, panel o grubości 4 mm
- szkło mleczne o grubości 4 mm, matowa powierzchnia po wewnętrznej stronie skrzydła, opcjonalnie bezbarwne lub grafit
- możliwość zmiany strony szklenia

### Wyposażenie za dopłatą:

podcięcie wentylacyjne	40,00 PLN netto
tuleje wentylacyjne tworzywo	40,00 PLN netto
tuleje wentylacyjne metalowe standard	50,00 PLN netto / szt.
tuleje wentylacyjne metalowe czarne	55,00 PLN netto / szt.
osłonki na zawiasy standard	42,00 PLN netto / kpl.
osłonki na zawiasy retro	84,00 PLN netto / kpl.
osłonki na zawiasy czarne	66,00 PLN netto / kpl.
szkło bezpieczne mleczne obustronnie gładkie, dopłata za sztukę szyby	27,00 PLN netto
szkło bezpieczne czarne obustronnie gładkie, dopłata za sztukę szyby	40,00 PLN netto

### Informacje handlowe:

dostępne szerokości	„60” „70” „80” „90”
szerokość „100” za dopłatą	50,00 PLN netto
dowolna szerokość za dopłatą	+ 50% **
skrzydło bierne za dopłatą	50,00 PLN netto
skrzydło przesuwne za dopłatą, 2 pochwyty okrągłe lub owalne w cenie	50,00 PLN netto
skrzydło niedostępne w wersji bezprzylgowej i z odwrotną przylgą	
dedykowane listwy przypodłogowe info str. 60	



W-1



W-2



W-3



W-4



W-5

## DOSTĘPNE KOLORY:

**INTENSO-DECCO**



Orzech  
Decco

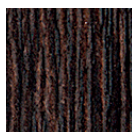

Wenge  
Decco

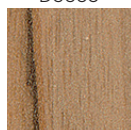

Walnut  
Decco

\* – w skrajnych przypadkach możliwe odstępstwo od założeń technologicznych bez utraty funkcjonalności i trwałości produktu. \*\* – w zakresie od 644 do 1044 mm



730,00 PLN netto | 897,90 PLN brutto



## KONSTRUKCJA DRZWI:

- ramy skrzydła wykonane z płyty mdf
- wykończenie okleiną drewnopodobną
- zastosowanie innowacyjnej technologii pozwala na wyeliminowanie połączeń okleiny na krawędziach skrzydła\*
- technologia PUR podnosi odporność na uszkodzenia mechaniczne i czynniki termiczne
- poprzez zastosowanie technologii czopowania i łączenia elementów przy pomocy kołków poprzecznych uzyskano mocną i stabilną konstrukcję
- system SilicSafe – technologia wyciszenia szyb
- więcej informacji na str. 62

## WYPOSAŻENIE STANDARD:

- dwuczopowe zawiasy z pełną regulacją 3D – 3 sztuki
- zamek na klucz, OS, wkładkę patentową lub z blokadą wc
- wypełnienie profilowany panel o grubości 20 mm, panel o grubości 4 mm
- szkło mleczne o grubości 4 mm, matowa powierzchnia po wewnętrznej stronie skrzydła, opcjonalnie bezbarwne lub grafit
- możliwość zmiany strony szklenia

### Wyposażenie za dopłatą:

podcięcie wentylacyjne	40,00 PLN netto
tuleje wentylacyjne tworzywo	40,00 PLN netto
tuleje wentylacyjne metalowe standard	50,00 PLN netto / szt.
tuleje wentylacyjne metalowe czarne	55,00 PLN netto / szt.
osłonki na zawiasy standard	42,00 PLN netto / kpl.
osłonki na zawiasy retro	84,00 PLN netto / kpl.
osłonki na zawiasy czarne	66,00 PLN netto / kpl.
szkło bezpieczne mleczne obustronnie gładkie, dopłata za sztukę szyby	75,00 PLN netto
szkło bezpieczne czarne obustronnie gładkie, dopłata za sztukę szyby	100,00 PLN netto

### Informacje handlowe:

dostępne szerokości	„60” „70” „80” „90”
szerokość „100” za dopłatą	50,00 PLN netto
dowolna szerokość za dopłatą	+ 50% **
skrzydło bierne za dopłatą	50,00 PLN netto
skrzydło przesuwne za dopłatą, 2 pochwyt okrągłe lub owalne w cenie	50,00 PLN netto
skrzydło niedostępne w wersji bezprzylgowej i z odwrotną przylgą	
dedykowane listwy przypodłogowe info str. 60	



W-1



W-2



W-3



W-4



W-5

## DOSTĘPNE KOLORY:

INTENSO-DECCO



Orzech  
Decco

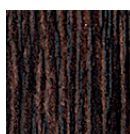

Wenge  
Decco



Walnut  
Decco

# ECONOMY MALAGA

**INTENSO**  
DOORS

730,00 PLN netto | 897,90 PLN brutto



## KONSTRUKCJA DRZWI:

- ramy skrzydła wykonane z płyty mdf
- wykończenie okleiną drewnopodobną
- zastosowanie innowacyjnej technologii pozwala na wyeliminowanie połączeń okleiny na krawędziach skrzydła\*
- technologia PUR podnosi odporność na uszkodzenia mechaniczne i czynniki termiczne
- poprzez zastosowanie technologii czopowania i łączenia elementów przy pomocy kołków poprzecznych uzyskano mocną i stabilną konstrukcję
- system SilicSafe – technologia wyciszenia szyb
- więcej informacji na str. 62

## WYPOSAŻENIE STANDARD:

- dwuczopowe zawiasy z pełną regulacją 3D – 3 sztuki
- zamek na klucz, OS, wkładkę patentową lub z blokadą wc
- wypełnienie profilowany panel o grubości 20 mm, panel o grubości 4 mm
- szkło mleczne o grubości 4 mm, matowa powierzchnia po wewnętrznej stronie skrzydła, opcjonalnie bezbarwne lub grafit
- możliwość zmiany strony szklenia

### Wyposażenie za dopłatą:

podcięcie wentylacyjne	40,00 PLN netto
tuleje wentylacyjne tworzywo	40,00 PLN netto
tuleje wentylacyjne metalowe standard	50,00 PLN netto / szt.
tuleje wentylacyjne metalowe czarne	55,00 PLN netto / szt.
osłonki na zawiasy standard	42,00 PLN netto / kpl.
osłonki na zawiasy retro	84,00 PLN netto / kpl.
osłonki na zawiasy czarne	66,00 PLN netto / kpl.
szkło bezpieczne mleczne obustronnie gładkie, dopłata za sztukę szyby	86,00 PLN netto
szkło bezpieczne czarne obustronnie gładkie, dopłata za sztukę szyby	110,00 PLN netto

### Informacje handlowe:

dostępne szerokości	„60” „70” „80” „90”
szerokość „100” za dopłatą	50,00 PLN netto
dowolna szerokość za dopłatą	+ 50% **
skrzydło bierne za dopłatą	50,00 PLN netto
skrzydło przesuwne za dopłatą, 2 pochwytów okrągłe lub owalne w cenie	50,00 PLN netto
skrzydło niedostępne w wersji bezprzylgowej i z odwrotną przylgą	
dedykowane listwy przypodłogowe info str. 60	



W-1



W-2



W-3



W-4



W-5

## DOSTĘPNE KOLORY:

INTENSO-DECCO



Orzech  
Decco

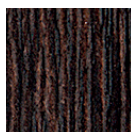

Wenge  
Decco

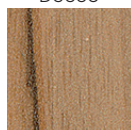

Walnut  
Decco

\* – w skrajnych przypadkach możliwe odstępstwo od założeń technologicznych bez utraty funkcjonalności i trwałości produktu. \*\* – w zakresie od 644 do 1044 mm



## JEDNO SKRZYDŁOWE

	60	70	80	90	100
szerokość skrzydła - <b>s1</b>	618	718	818	918	1018
szerokość otworu w murze - <b>s4</b>	700	800	900	1000	1100
szerokość zewn. ościeżnicy - <b>s3</b>	690	790	890	990	1090
szerokość w świetle ościeżnicy - <b>s2</b>	602	702	802	902	1002
wysokość skrzydła	2025	2025	2025	2025	2025
wysokość otworu w murze	2065	2065	2065	2065	2065
wysokość w świetle ościeżnicy	2023	2023	2023	2023	2023
szerokość krycia ościeżnicy - <b>s5</b>	764	864	964	1064	1164
wysokość krycia ościeżnicy	2104	2104	2104	2104	2104

### SCHEMAT OŚCIEŻNICY REGULOWANEJ BEZPRZYLGOWEJ

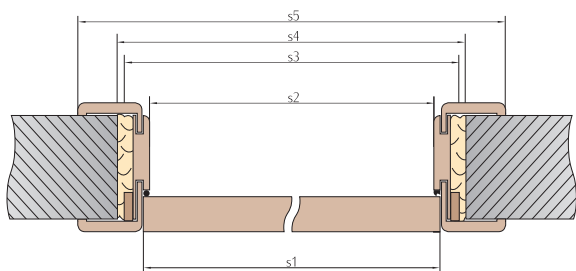

W systemie bezprzylgowym nie występują drzwi dwuskrzydłowe

### WAŻNE INFORMACJE DOTYCZĄCE WERSJI SKRZYDEŁ BEZPRZYLGOWYCH

- dostępne w serii Avangarde i Elegance
- dostępne tylko w komplecie z ościeżnicami regulowanymi, począwszy od zakresu OSR-2
- zamek magnetyczny na klucz i wc - rozstaw 90 mm, na wkładkę patentową - 85 mm
- trzpień blokady zamka wc - 6 mm

Dopłata za wykonanie drzwi w wersji bezprzylgowej  
**392,00 PLN netto**

Dopłata za okucia w kolorze czarnym  
**100,00 PLN netto**

### WYPOSAŻENIE STANDARD:

- trzy chowane zawiasy z regulacją 3D
- zamek magnetyczny na klucz, na wkładkę patentową, z blokadą wc
- możliwość wykonania bez otworu na klucz
- blacha zaczepowa w ościeżnicy wyposażona w regulację położenia



### SPOSÓB KALKULACJI:

- Cena skrzydła przylgowego
- + Cena ościeżnicy regulowanej wg cennika
- + Dopłata **392,00 PLN netto** (doliczona do ościeżnicy)
- = Cena wersji bezprzylgowej

zawiasy chowane z regulacją 3D



zamek magnetyczny



blacha zaczepowa z regulacją





SKRZYDŁA Z ODWROTNĄ PRZYLGĄ TO NIESZABLONOWE ROZWIĄZANIE, POZWALAJĄCE NA UJEDNOLICENIE WYGLĄDU DRZWI OTWIERANYCH DO WEWNĄTRZ I NA ZEWNĄTRZ POMIESZCZEŃ.



#### WYPOSAŻENIE STANDARD:

- trzy chowane zawiasy z regulacją 3D
- zamek magnetyczny na klucz, na wkładkę patentową, z blokadą wc
- możliwość wykonania bez otworu na klucz
- blacha zaczepowa w ościeżnicy wyposażona w regulację położenia

#### WAŻNE INFORMACJE DOTYCZĄCE WERSJI SKRZYDEŁ Z ODWROTNĄ PRZYLGĄ

- dostępne w serii Avangarde (z wyjątkiem skrzydła Nancy)
- dostępne tylko z ościeżnicami regulowanymi, z podwyższoną opaską górną
- maksymalny kąt otwarcia — 90°
- ościeżnica regulowana:
  - do zakresu 180-199 mm składa się z jednej belki bazowej,
  - zakres powyżej 200 mm do 399 mm z belki bazowej i panelu uzupełniającego
  - powyżej 400 mm z belki bazowej i dwóch paneli uzupełniających
- zamek magnetyczny na klucz i wc — rozstaw 90 mm, na wkładkę patentową — 85 mm
- trzpień blokady zamka wc — 6 mm
- matowa powierzchnia szyby po zewnętrznej stronie skrzydła

Dopłata za wykonanie drzwi w wersji z odwrotną przylgą

**692,00 PLN netto**

Dopłata za okucia w kolorze czarnym

**100,00 PLN netto**

#### SPOSÓB KALKULACJI:

Cena skrzydła przylgowego

+ Cena ościeżnicy regulowanej z podwyższoną opaską górną wg cennika

+ Dopłata **692,00 PLN netto** (doliczona do ościeżnicy)

= Cena wersji z odwrotną przylgą

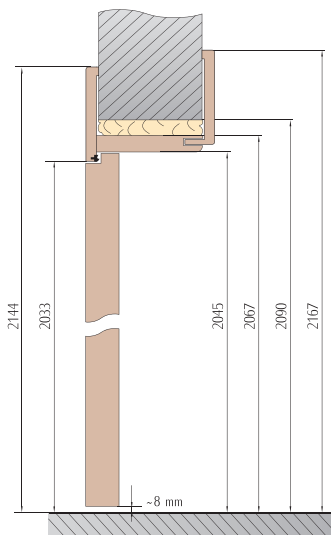
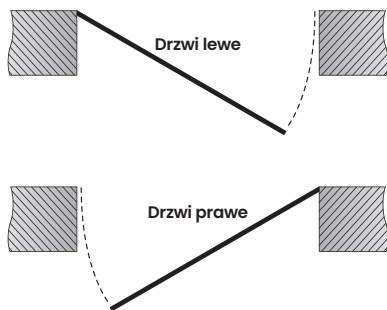

#### SCHEMAT OŚCIEŻNICY REGULOWANEJ Z ODWROTNĄ PRZYLGĄ

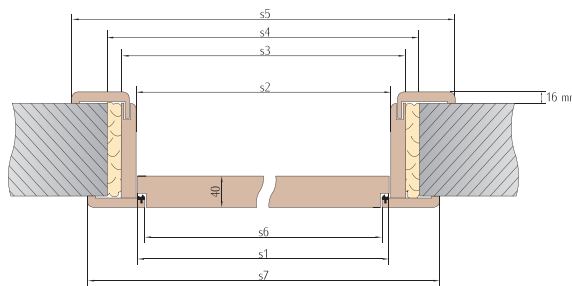

SZEROKOŚĆ DRZWI	s1	s6	s2	s7	s3	s5	s4
„60”	618	598	624	737	668	788	700
„70”	718	698	724	837	768	888	800
„80”	818	798	824	937	868	988	900
„90”	918	898	924	1037	968	1088	1000

DRZWI Z ODWROTNĄ PRZYLGĄ

System przesuwny naścienny oferowany przez naszą firmę składa się z kilku elementów pozwalających na dowolne dopasowanie do warunków pomieszczenia, w którym ma być wykorzystany.

### Informacje handlowe:

System pojedynczy (szyna aluminiowa + karnisz maskujący)	400,00 PLN netto
System podwójny (2x szyna aluminiowa + podwójny karnisz maskujący)	800,00 PLN netto
Belka odbojowa (60 mm x 60 mm)	220,00 PLN netto
Dopłata za skrzydło w wersji przesuwnej, w standardzie wyposażone jest w metalowy pochwyty owalny lub okrągły (kolor wg oferty)	50,00 PLN netto
Dopłata za pochwyty okrągły lub owalny w kolorze czarnym	50,00 PLN netto
Zamek hakowy do drzwi przesuwnych z kluczem w kolorze chrom satyna lub chrom, dostępny z uchwytem okrągłym	135,00 PLN netto
Zamek hakowy do drzwi przesuwnych z blokadą wc w kolorze chrom satyna lub chrom, dostępny z uchwytem okrągłym	185,00 PLN netto
Dopłata za zamek hakowy w kolorze czarnym	50,00 PLN netto



Zajęcie przedstawia skrzydło prawe

### SYSTEM PRZESUWNY Z ZABUDOWĄ MURU \*

	drzwi pojedyncze				drzwi podwójne			
	60	70	80	90	60x2	70x2	80x2	90x2
<b>s1</b> szerokość skrzydła	644	744	844	944	1288	1488	1688	1888
<b>s2</b> szerokość otworu w murze	680	780	880	980	1286	1486	1686	1886
<b>s3</b> szerokość zewnętrzna ościeżnicy	646	746	846	946	1246	1446	1646	1846
<b>s4</b> szerokość w świetle ościeżnicy	602	702	802	902	1202	1402	1602	1802
<b>s5</b> szerokość krycia ościeżnicy	764	864	964	1064	1364	1564	1764	1964
<b>sk</b> szerokość krycia karnisza	1382	1582	1782	1982	2732	3132	3532	3932
<b>h1</b> wysokość skrzydła	2035	2035	2035	2035	2035	2035	2035	2035
<b>h2</b> wysokość otworu w murze	2065	2065	2065	2065	2065	2065	2065	2065
<b>h3</b> wysokość zewnętrzna ościeżnicy	2045	2045	2045	2045	2045	2045	2045	2045
<b>h4</b> wysokość w świetle ościeżnicy	2023	2023	2023	2023	2023	2023	2023	2023
<b>h5</b> wysokość krycia ościeżnicy	2104	2104	2104	2104	2104	2104	2104	2104

Cena tunelu do systemu pojedynczego = cena standardowej ościeżnicy regulowanej  
Cena tunelu do systemu podwójnego = cena standardowej ościeżnicy regulowanej +30%

### SYSTEM PRZESUWNY BEZ ZABUDOWY MURU \*

	drzwi pojedyncze				drzwi podwójne			
	60	70	80	90	60x2	70x2	80x2	90x2
<b>s1</b> szerokość skrzydła	644	744	844	944	1288	1488	1688	1888
<b>s2</b> szerokość otworu w murze	600	700	800	900	1200	1400	1600	1800
<b>h1</b> wysokość skrzydła	2035	2035	2035	2035	2035	2035	2035	2035
<b>h2</b> wysokość otworu w murze	2025	2025	2025	2025	2025	2025	2025	2025

\* dla modeli TULUZA, MILUZA, ANDORA, FLATO I WENECJA  
wymiar: s1, s2, s3, s4, s5 należy pomniejszyć o 26 mm.

### SYSTEM PRZESUWNY Z ZABUDOWĄ MURU

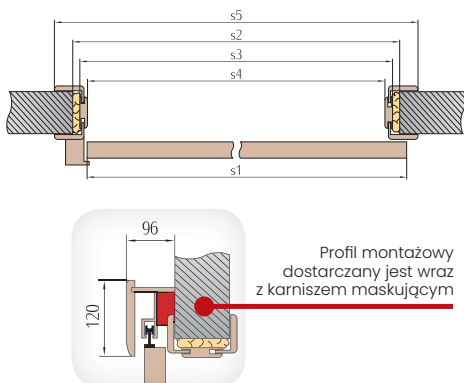

Profil montażowy dostarczany jest wraz z karniszem maskującym

### SYSTEM PRZESUWNY BEZ ZABUDOWY MURU

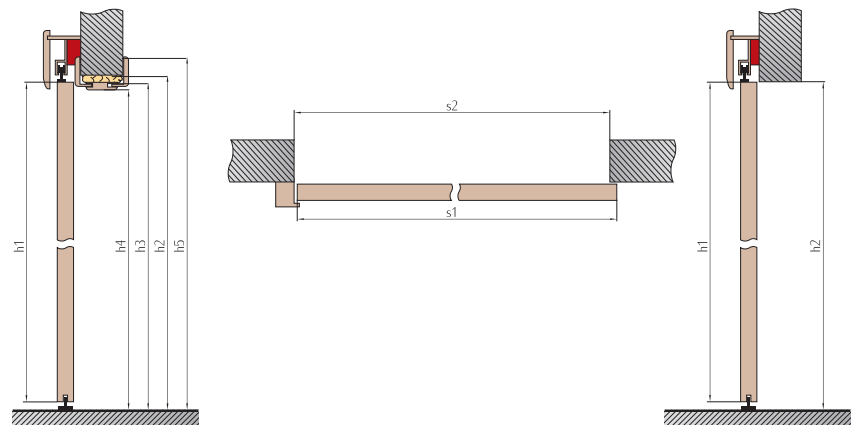





System przesuwny Black Loft charakteryzujący się wyeksponowanym metalowym mechanizmem w kolorze czarnym nadaje wnętrzu loftowego charakteru.

### Informacje handlowe:

System pojedynczy Black Loft (szyna o długości 2 m)	550,00 PLN netto
Klamra łącząca prowadnice umożliwiającą montaż podwójnego systemu przesuwnego	25,00 PLN netto
Pochwyt zewnętrzny w kolorze czarnym	120,00 PLN netto / kpl.
Prowadnik dolny metalowy montowany do ściany	55,00 PLN netto
Domykacze do drzwi w systemie Black Loft	180,00 PLN netto / kpl.
Tuleje dystansowe do prowadnic	80,00 PLN netto / kpl.



CHROM SATYNA PATYNA CZARNY

### POCHWYT OKRĄGŁY



CHROM SATYNA MOSIĄDZ PATYNA CZARNY

### POCHWYT OWALNY



DOMYKACZ

POCHWYT ZEWNIĘTRZNY



PROWADNIK DOLNY MONTOWANY DO ŚCIANY

### SYSTEM PRZESUWNY BEZ ZABUDOWY MURU \*

	drzwi pojedyncze				drzwi podwójne			
	60	70	80	90	60x2	70x2	80x2	90x2
<b>s1</b> szerokość skrzydła	644	744	844	944	1288	1488	1688	1888
<b>s2</b> szerokość otworu w murze	600	700	800	900	1200	1400	1600	1800
<b>h1</b> wysokość skrzydła	2035	2035	2035	2035	2035	2035	2035	2035
<b>h2</b> wysokość otworu w murze	2025	2025	2025	2025	2025	2025	2025	2025

\* dla modeli TULUZA, MILUZA, ANDORA, FLATO I WENECJA wymiary: s1, s2 należy pomniejszyć o 26 mm.

System drzwi przesuwanych chowanych w ścianie bazuje na drzwiach wewnątrzlokalowych, bezprzylgowych – jedno lub dwuskrzydłowych firmy Intenso-doors. Konstrukcję systemu stanowi kasetka zbudowana z metalowych kształtowników, w którą chowa się skrzydło podczas czynności „otwierania drzwi”. W chwili obecnej współpracujemy z firmą, która dostarcza gotowe rozwiązania systemów przesuwanych chowanych w ścianę przeznaczone do drzwi Intenso-doors: firmą Eclisse.

Dobrze złożona kasetka do skrzydeł Intenso-doors

- kasetka rozłożona na gr. 125 mm
- pojedyncze opłytywanie płytą K/G 12,55 mm

W przypadku skrzydeł z szybą matową kierunek skrzydła określa się od strony gładkiej szyby.

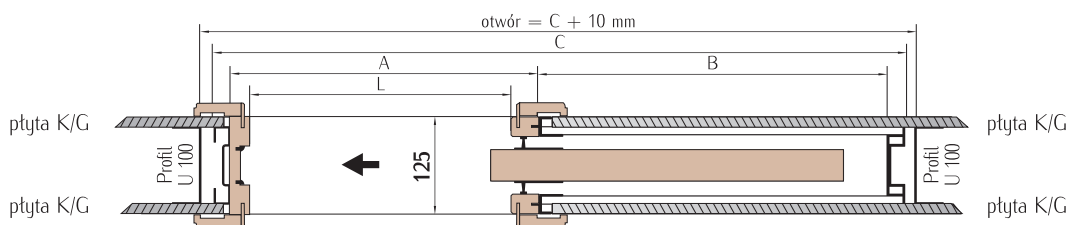
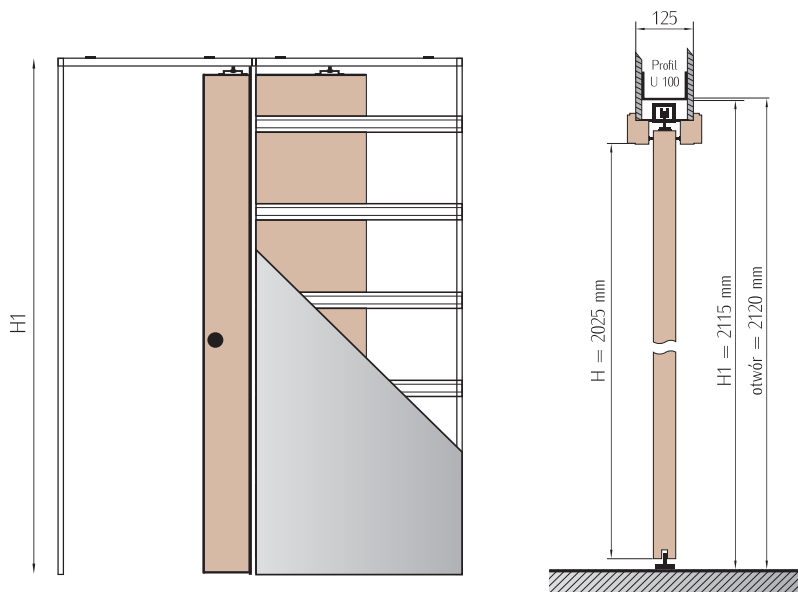

### WYMIARY KASET POJEDYNCZYCH\*

### WYMIARY SKRZYDŁA\*

Kod	Światło przejścia L x H	Wymiary zewnętrzne C x H1	A	B	Grubość ściany	Szerokość skrzydła	Wysokość skrzydła
G60 Plus	610 x 2025	1350 x 2115	670	640	125	644	2035
G70 Plus	710 x 2025	1550 x 2115	770	740	125	744	2035
G80 Plus	810 x 2025	1750 x 2115	870	840	125	844	2035
G90 Plus	910 x 2025	1950 x 2115	970	940	125	944	2035
G100 Plus	1010 x 2025	2150 x 2115	1070	1040	125	1044	2035

\* dla modeli TULUZA, MILUZA, ANDORA, FLATO I WENECJA wymiary szerokości skrzydła należy pomniejszyć o 26 mm.  
Dedykowana kasetka G70 – G90

### DOBÓR SYSTEMU PRZESUWNEGO\*

<b>Dystrybutor</b>	 DRZWI CHOWANE W ŚCIANĘ
<b>Zastosowanie</b>	Do drzwi wewnątrzlokalowych, bezprzylgowych jedno lub dwuskrzydłowych w dekorach <b>INTENSO-DECCO, INTENSO-WOOD, INTENSO-GRAIN</b> lub <b>INTENSO-3D</b>
<b>Zestaw składa się z</b>	Kasetka „125” wraz z okuciami, elementy ościeżnicowe w dekorach <b>INTENSO-DECCO, INTENSO-WOOD, INTENSO-GRAIN</b> lub <b>INTENSO-3D</b> dystrybuowane przez firmę Eclisse Skrzydło drzwiowe przesuwne Intenso-doors – dystrybuowane przez firmę Intenso-doors
<b>Sprzedaz i kontakt</b>	<a href="http://www.eclisse.pl">www.eclisse.pl</a>





## DRZWI CHOWANE W ŚCIANĘ

To nowatorskie rozwiązanie łączące pełną funkcjonalność drzwi tradycyjnych z minimalnym wykorzystaniem powierzchni użytkowej.

Wszechstronne zastosowanie systemu Eclisse Intenso powoduje, że z powodzeniem sprawdzi się nie tylko w małych pomieszczeniach ale również w dużych salonach.

## DOSTAWKA PRZYLGOWA

### KONSTRUKCJA:

- ramy skrzydła wykonane z drewna klejonego i płyty MDF dla skrzydeł z kolekcji Avangarde
- ramy skrzydła wykonane z płyty MDF dla skrzydeł z kolekcji Classic
- wykończenie okleiną drewnopodobną lub gładkim laminatem
- zastosowanie innowacyjnej technologii pozwala na wyeliminowanie połączeń okleiny na krawędziach skrzydła
- technologia PUR podnosi odporność na uszkodzenia mechaniczne i czynniki termiczne
- poprzez zastosowanie technologii czopowania i łączenia elementów przy pomocy kołków poprzecznych uzyskano mocną i stabilną konstrukcję

### INFORMACJE HANDLOWE:

- dostępne szerokości: „30” „40”
- do kompletu: skrzydło czynne i dostawka, należy dobrać ościeżnicę stałą lub regulowaną w wariantcie dwuskrzydłowym

#### linia AVANGARDE i CLASSIC

Cena dostawki	680,00 PLN netto
	836,40 PLN brutto

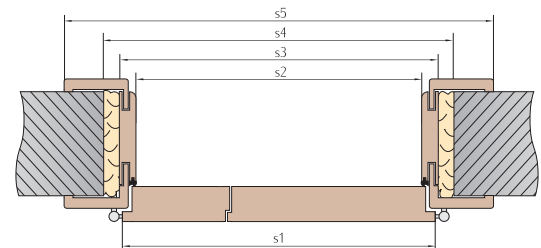
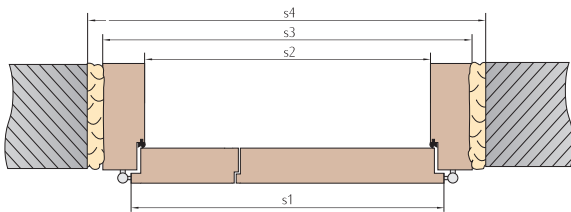

#### DWUSKRZYDŁOWE PRZYLGOWE

	70+30	80+30	80+40	90+40
	OSBlok	OSBlok	OSBlok	OSBlok
<b>s1</b> szerokość skrzydła	1088	1188	1288	1388
<b>s2</b> szerokość w świetle ościeżnicy	1036	1136	1236	1336
<b>s3</b> szerokość zewnętrzna ościeżnicy	1124	1224	1324	1424
<b>s4</b> szerokość otworu w murze	1174	1274	1374	1474

#### DWUSKRZYDŁOWE PRZYLGOWE

	70+30	80+30	80+40	90+40
	OSReg	OSReg	OSReg	OSReg
<b>s1</b> szerokość skrzydła	1088	1188	1288	1388
<b>s2</b> szerokość w świetle ościeżnicy	1036	1136	1236	1336
<b>s3</b> szerokość zewnętrzna ościeżnicy	1080	1180	1280	1380
<b>s4</b> szerokość otworu w murze	1130	1230	1330	1430
<b>s5</b> szerokość krycia ościeżnicy	1198	1298	1398	1498

## DOSTĘPNE KOLORY:





Istnieje możliwość wykonania drzwi w wersji dwuskrzydłowej symetrycznej (np. 80+80) lub niesymetrycznej (np. 80+70).

Lewe „80” bierne      Prawe „80” czynne

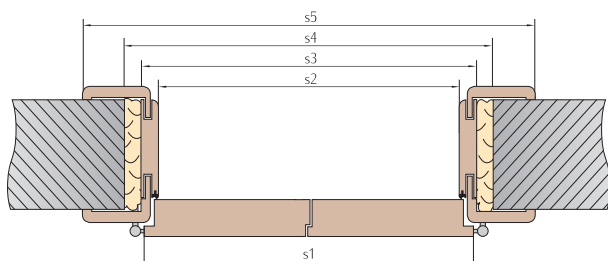

DWUSKRZYDŁOWE PRZYLGOWE				
	60+60	70+70	80+80	90+90
	OSReg	OSReg	OSReg	OSReg
<b>s1</b> szerokość skrzydła	1288	1488	1688	1888
<b>s2</b> szerokość w świetle ościeżnicy	1236	1436	1636	1836
<b>s3</b> szerokość zewnętrzna ościeżnicy	1280	1480	1680	1880
<b>s4</b> szerokość otworu w murze	1330	1530	1730	1930
<b>s5</b> szerokość krycia ościeżnicy	1398	1598	1798	1998

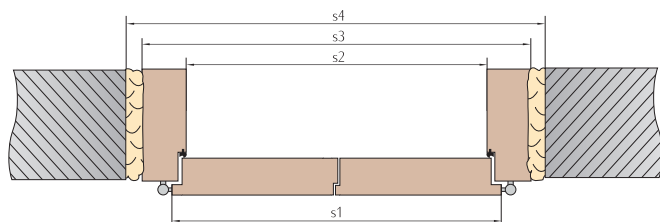

DWUSKRZYDŁOWE PRZYLGOWE				
	60+60	70+70	80+80	90+90
	OSBlok	OSBlok	OSBlok	OSBlok
<b>s1</b> szerokość skrzydła	1288	1488	1688	1888
<b>s2</b> szerokość w świetle ościeżnicy	1236	1436	1636	1836
<b>s3</b> szerokość zewnętrzna ościeżnicy	1324	1524	1724	1924
<b>s4</b> szerokość otworu w murze	1374	1574	1774	1974

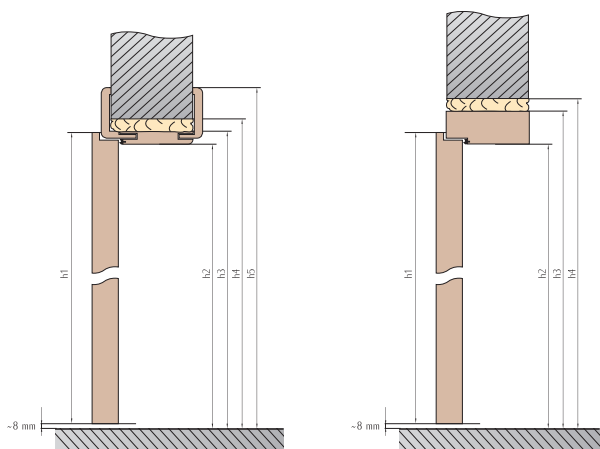

JEDNO I DWUSKRZYDŁOWE PRZYLGOWE		
	Ościeżnica regulowana	Ościeżnica blokowa
<b>h1</b> wysokość skrzydła	2035	2035
<b>h2</b> wysokość w świetle ościeżnicy	2023	2023
<b>h3</b> wysokość zewnętrzna ościeżnicy	2045	2067
<b>h4</b> wysokość otworu w murze	2065	2087
<b>h5</b> wysokość krycia ościeżnicy	2104	-

## PODCIĘCIE WENTYLACYJNE

Standardowa wysokość podcięcia wentylacyjnego 20 mm



## TULEJE WENTYLACYJNE TWORZYWO \*



## TULEJE WENTYLACYJNE METALOWE \*



CHROM

MOSIĄDZ

SATYNA

CZARNY



\* - standardowo skrzydło wyposażone jest w 4 tuleje wentylacyjne, niezależnie od rozmiaru

## OŚCIEŻNICA REGULOWANA

- zakres do 240 mm składa się z jednej belki bazowej



- zakres pow. 240 mm (od OSR-9) składa się z belki bazowej i panelu uzupełniającego  
- zakres od OSR-9 do OSR-13 panel 100 mm, zakres od OSR-14 do OSR-18 panel 200 mm



## Zakres regulacji ościeżnicy regulowanej

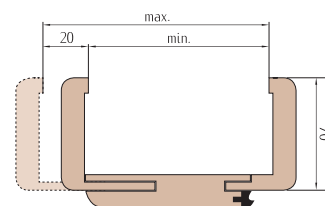

## SCHEMAT OŚCIEŻNICY REGULOWANEJ

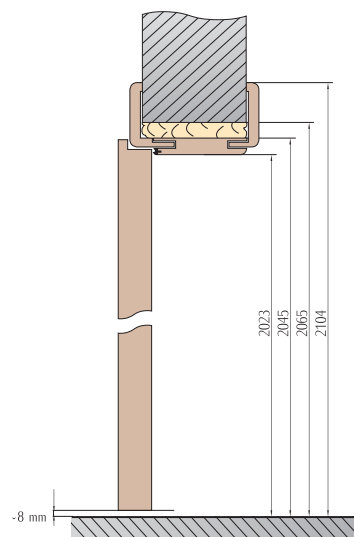
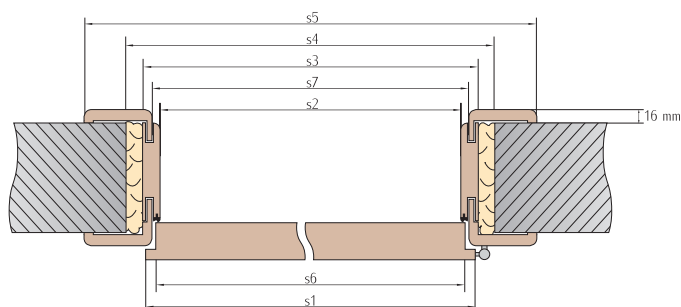

szerokość drzwi	s1	s6	s2	s7	s3*	s5	s4
„60”	644	618	602	624	646	764	700
„70”	744	718	702	724	746	864	800
„80”	844	818	802	824	846	964	900
„90”	944	918	902	924	946	1064	1000

\* do wymiaru s3 należy dodać grubość wzmocnienia zaczepu zamka - 22 mm dla ościeżnic przylgowych oraz grubość wzmocnienia zaczepu zamka i gniazda zawiasów - 44 mm dla ościeżnic bezprylgowych

Kod prod.	zakres regulacji ościeżnic przylgowych	zakres regulacji ościeżnic bezprylgowych	Avangarde, Elegance, Economy Classic	
			cena netto	cena brutto
OSR-1	80-99	-	535,00 zł	658,05 zł
OSR-2	100-119	95-114	546,00 zł	671,58 zł
OSR-3	120-139	115-134	558,00 zł	686,34 zł
OSR-4	140-159	135-154	570,00 zł	701,10 zł
OSR-5	160-179	155-174	582,00 zł	715,86 zł
OSR-6	180-199	175-194	597,00 zł	734,31 zł
OSR-7	200-219	195-214	615,00 zł	756,45 zł
OSR-8	220-239	215-234	632,00 zł	777,36 zł
OSR-9	240-259	235-254	655,00 zł	805,65 zł
OSR-10	260-279	255-274	668,00 zł	821,64 zł
OSR-11	280-299	275-294	691,00 zł	849,93 zł
OSR-12	300-319	295-314	712,00 zł	875,76 zł
OSR-13	320-339	315-334	728,00 zł	895,44 zł
OSR-14	340-359	335-354	763,00 zł	938,49 zł
OSR-15	360-379	355-374	792,00 zł	974,16 zł
OSR-16	380-399	375-394	811,00 zł	997,53 zł
OSR-17	400-419	395-414	840,00 zł	1 033,20 zł
OSR-18	420-439	415-434	885,00 zł	1 088,55 zł

Ościeżnice regulowane wykonane są z wysokiej jakości płyty MDF.

### W skład ościeżnicy regulowanej wchodzi:

- docięte belki pionowe z przygotowanymi otworami montażowymi pod zawiasy i blachę zaczepową
- docięta belka pozioma
- zestaw okuć niezbędnych do montażu (m.in. zawiasy, gniazda mocujące, złączka, uszczelki i wkręty)
- instrukcja montażu i karta gwarancyjna

### W ofercie dostępne są dodatkowe warianty ościeżnic regulowanych:

- do drzwi dwuskrzydłowych i o niestandardowej szerokości za dopłatą 30%
- do drzwi przesuwanych, zabudowa muru:
  - tunel w szer. od „60” do „100” bez dopłaty, cena z tabeli ościeżnic
  - tunel w szer. powyżej „100” do „200” za dopłatą 30%
- do tafli szklanych bez dopłaty
- kątownik ruchomy z przedłużonym o 20 mm piórem do ościeżnicy - 165,00 PLN netto/kpl.
- dostępne w kolorze Czarny Mat
- istnieje możliwość wydłużenia ościeżnicy o max. 30 mm za dodatkową dopłatą
- naświetle do maksymalnego otworu montażowego 2500 mm - indywidualna wycena



## OŚCIEŻNICA REGULOWANA Z PODWYŻSZONĄ OPASKĄ GÓRNĄ

wysokość krycia ościeżnicy 2144 mm

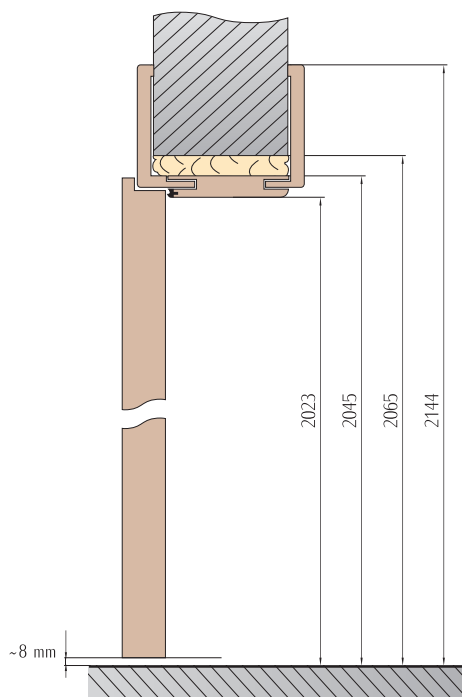

połączenie opasek 90°



Możliwe jest zastosowanie dodatkowych paneli, symetrycznie po obu stronach ościeżnicy lub asymetrycznie - po określeniu strony ościeżnicy (zawiasowej lub regulacyjnej).

Cena 1 szt. panelu (11 cm) - 50,00 PLN netto  
(maksymalnie 3 dodatkowe panele na stronę)

Kod prod.	zakres regulacji ościeżnic przylgowych, z odwrotną przylgą i ościeżnica Nancy**	zakres regulacji ościeżnic bezprzylgowych	Avangarde, Elegance, Economy, Classic		Nancy	
			cena netto	cena brutto	cena netto	cena brutto
OSR-1	80-99	-	635,00 zł	781,05 zł	-	-
OSR-2	100-119	95-114	646,00 zł	794,58 zł	696,00 zł	856,08 zł
OSR-3	120-139	115-134	658,00 zł	809,34 zł	708,00 zł	870,84 zł
OSR-4	140-159	135-154	670,00 zł	824,10 zł	720,00 zł	885,60 zł
OSR-5	160-179	155-174	682,00 zł	838,86 zł	732,00 zł	900,36 zł
OSR-6	180-199	175-194	697,00 zł	857,31 zł	747,00 zł	918,81 zł
OSR-7	200-219	195-214	715,00 zł	879,45 zł	765,00 zł	940,95 zł
OSR-8	220-239	215-234	732,00 zł	900,36 zł	782,00 zł	961,86 zł
OSR-9	240-259	235-254	755,00 zł	928,65 zł	805,00 zł	990,15 zł
OSR-10	260-279	255-274	768,00 zł	944,64 zł	818,00 zł	1 006,14 zł
OSR-11	280-299	275-294	791,00 zł	972,93 zł	841,00 zł	1 034,43 zł
OSR-12	300-319	295-314	812,00 zł	998,76 zł	862,00 zł	1 060,26 zł
OSR-13	320-339	315-334	828,00 zł	1 018,44 zł	878,00 zł	1 079,94 zł
OSR-14	340-359	335-354	863,00 zł	1 061,49 zł	913,00 zł	1 122,99 zł
OSR-15	360-379	355-374	892,00 zł	1 097,16 zł	942,00 zł	1 158,66 zł
OSR-16	380-399	375-394	911,00 zł	1 120,53 zł	961,00 zł	1 182,03 zł
OSR-17	400-419	395-414	940,00 zł	1 156,20 zł	990,00 zł	1 217,70 zł
OSR-18	420-439	415-434	985,00 zł	1 211,55 zł	1 035,00 zł	1 273,05 zł

Ościeżnice z panelem górnym dostępne są w wariantach: przylgowym, bezprzylgowym, z odwrotną przylgą oraz do skrzydeł Nancy.

Ościeżnica regulowana z panelem górnym nie występuje w wariantach tunel do drzwi przesuwnych.

**Brak możliwości zastosowania zabudowy Retro, Modern i Portal.**

Zakres regulacji ościeżnicy do 240 mm składa się z jednej belki bazowej, zakres regulacji powyżej 240 mm składa się z belki bazowej i panelu uzupełniającego.\*

W ofercie dostępne są dodatkowe warianty ościeżnic regulowanych:

- do drzwi dwuskrzydłowych i o niestandardowej szerokości za dopłatą 30%
- zabudowa muru:
  - tunel w szer. od „60” do „100” bez dopłaty, cena z tabeli ościeżnic
  - tunel w szer. powyżej „100” do „200” za dopłatą 30%
- do tafli szklanych bez dopłaty
- kątownik ruchomy z przedłużonym o 20 mm piórem do ościeżnicy - 220,00 PLN netto/kpl.
- dostępne w kolorze Czarny Mat
- istnieje możliwość wydłużenia ościeżnicy o max. 30 mm za dodatkową dopłatą

\* - nie dotyczy ościeżnic z odwrotną przylgą

\*\* - ościeżnica NANCY niedostępna w zakresie OSR-1

# OŚCIEŻNICA STAŁA

## SCHEMAT OŚCIEŻNICY STAŁEJ

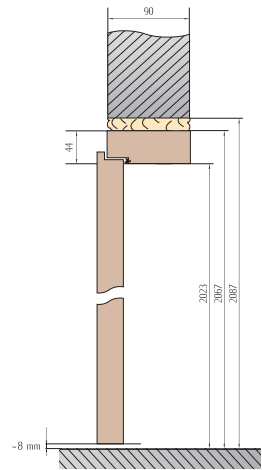
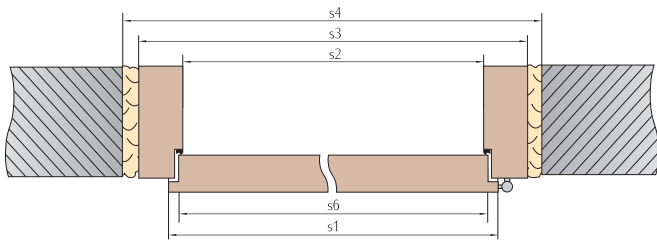

SZEROKOŚĆ DRZWI	s1	s6	s2	s3	s4
„60”	644	618	600	688	718
„70”	744	718	700	788	818
„80”	844	818	800	888	918
„90”	944	918	900	988	1018

	AVANGARDE, ECONOMY ELEGANCE I CLASSIC
Cena ościeżnicy do drzwi	308,00 PLN netto
	378,84 PLN brutto

Cena obejmuje komplet: 2 szt. baza pionowa - 1 opak.  
1 szt. belka pozioma - 1 opak.

W przypadku ościeżnicy do drzwi dwuskrzydłowych do ceny typowej ościeżnicy należy doliczyć + 30%

## OPASKA MASKUJĄCA

	AVANGARDE, ELEGANCE, CLASSIC I ECONOMY
Cena kompletu do drzwi	75,00 PLN netto
	92,25 PLN brutto

Cena obejmuje komplet 2 szt. x 2,20 m i 1 szt. x 1,15 m

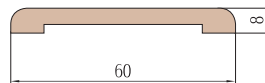

## ĆWIERĆWAŁEK

	AVANGARDE, ELEGANCE, CLASSIC I ECONOMY
Cena kompletu do drzwi	65,00 PLN netto
	79,95 PLN brutto

Cena obejmuje komplet 2 szt. x 2,20 m i 1 szt. x 1,15 m

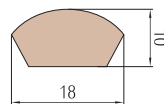

## LISTWY PRZYPODŁOGOWE

Listwy przypodłogowe wykonane są na bazie płyt MDF i oklejone laminatami lub okleiną w kolorze skrzydła. Dodatkowo posiadają podfrezowanie ułatwiające mocowanie oraz ukrycie kabli.

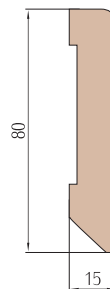
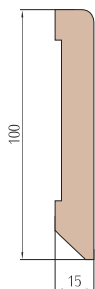

	AVANGARDE, ELEGANCE, CLASSIC I ECONOMY
Cokół H1 - cena za 1 mb	31,00 PLN netto
	38,13 PLN brutto

	AVANGARDE, ELEGANCE, CLASSIC I ECONOMY
Cokół H2 - cena za 1 mb	26,00 PLN netto
	31,98 PLN brutto

Listwy przypodłogowe wykonane są w długości 2050 mm





RETRO



PORTAL



MODERN

**ZABUDOWA MODERN WYSTĘPUJE W KOLORYSTYCE SKRZYDEŁ LINII AVANGARDE\*\* I CLASSIC**

\*\* - niedostępne w kolorze Tabacco, Kaszmir, Nero, Latte

## ZABUDOWA RETRO I PORTAL WYSTĘPUJE WYŁĄCZNIE W NASTĘPUJĄCYCH KOLORACH

### INTENSO-3D



Jesion 3D

### INTENSO-GRAIN

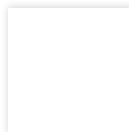

Alaska



Gray\*



Tabacco\*



Kaszmir\*

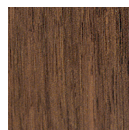

Orzech



Vintage



Dąb Natur



Cappuccino



Latte\*

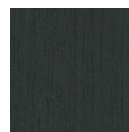

Nero\*

\* - nie występuje przy zabudowie Retro

	RETRO	MODERN	PORTAL
SZEROKOŚĆ DRZWI	Wymiar zewnętrzny korony	Wymiar zewnętrzny korony	Wymiar zewnętrzny zabudowy
„60”	860	860	854
„70”	960	960	954
„80”	1060	1060	1054
„90”	1160	1160	1154
	wysokość 2170	wysokość 2175	wysokość 2145

350,00 PLN netto / kpl. na stronę  
(korona + pilastry pionowe)

**możliwość zastosowania tylko na ościeżnice regulowane łączone na 45°**

## AKCESORIA



220,00 PLN netto, podwyższona dźwiękoszczelność, uszczelka pozwalająca na rezygnację ze standardowego progu. Niedostępna w skrzydle GLAMOUR, NANCY, VALENCIA (W-2, W-5), VALENCIA BLACK (W-2, W-5) oraz w skrzydłach przesuwnych i dostawkach

**PRÓG OPADAJĄCY**



84,00 PLN netto / kpl. Dostępna jest wyłącznie w kolorze patyna. Cena zawiera kpl. osłonek dla 3 szt. zawiasów

**NASADKA RETRO**



CZARNY

66,00 PLN netto / kpl. Cena zawiera kpl. osłonek dla 3 szt. zawiasów

**NASADKA CZARNA**



CHROM



SATYNA



MOSIĄDZ



PATYNA

42,00 PLN netto / kpl. Cena zawiera kpl. osłonek dla 3 szt. zawiasów

**METALOWA NASADKA NA ZAWIASY**



położenie skrzydła w poziomie



położenie skrzydła w pionie

## ZAWIAS 3D ZAPEWNIĄ REGULACJĘ:

- 1** Trzy srebrne zawiasy dwuczopowe z regulacją 3D
- 2** Bardzo wysoka odporność na uszkodzenia mechaniczne i termiczne dzięki zastosowaniu technologii PUR oraz innowacyjnego sposobu oklejania ramy i elementów poziomych skrzydła
- 3** Szkło wzmocnione Hardglass lub bezpieczne, klejone, obustronnie gładkie typu VSG

- 4** Bezuszczelkowy system wyciszenia szyb SilicSafe

- 5** Mocna i stabilna konstrukcja dzięki zastosowaniu poprzecznych kołków drewnianych oraz technologii czopowania



- 6** Wyjątkowo mocne połączenie ramy skrzydła dzięki zastosowaniu masywnych kołków drewnianych o średnicy 16 mm i długości 140 mm



**7**

Ramiaki pionowe wykonane z drewna klejonego i płyty MDF (kolekcja Avangarde i Elegance)



**Avangarde**



**Elegance**



**Classic**



**Economy**



Istnieje możliwość skrótu skrzydła maks. o 60 mm (nie dotyczy modelu Glamour, Tuluza, Miluza, Nancy, Andora, Valencia, Valencia Black, Flato i Wenecja).

Wysokość klamki mierzona od dołu standardowego skrzydła w drzwiach przylgowych 1112 mm, bezprzylgowych i z odwrotną przylgą 1138 mm.

Zaleca się wykonywanie montażu po zakończeniu prac murarskich, powodujących występowanie wysokiej wilgotności w pomieszczeniach. Drzwi oraz ościeżnic nie należy stosować w pomieszczeniach o wilgotności powyżej 60% oraz używać jako przegrody pomiędzy pomieszczeniami o dużej różnicy temperatur.



## INTENSO-GRAIN



\* – powłoka antyfinger

## INTENSO-WOOD

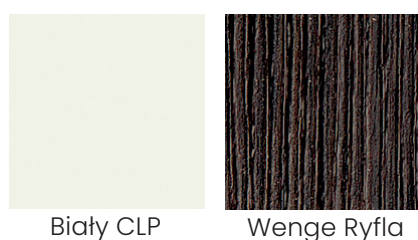

## INTENSO-3D

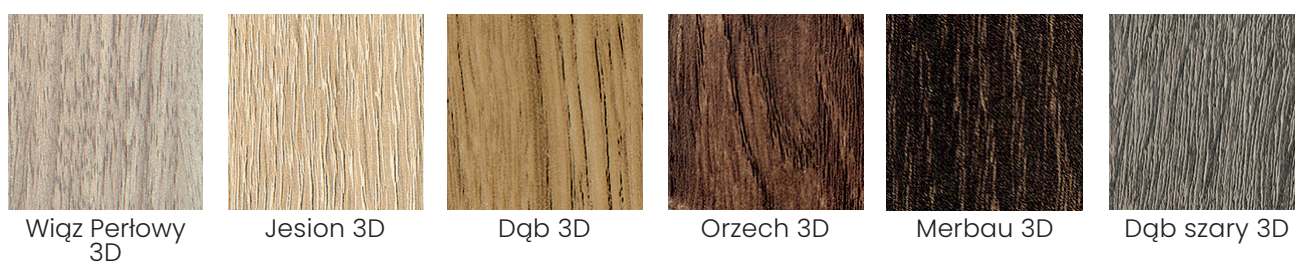

## INTENSO-DECCO



Próbki kolorów mogą różnić się w rzeczywistości od tych zaprezentowanych w tym katalogu.

## **Intenso-doors Sp. z o.o.**

34-100 Wadowice, ul. Wenecja 3

tel. 33 876-81-37, 33 823-38-72

[www.intenso-doors.pl](http://www.intenso-doors.pl)

[biuro@intenso-doors.pl](mailto:biuro@intenso-doors.pl)

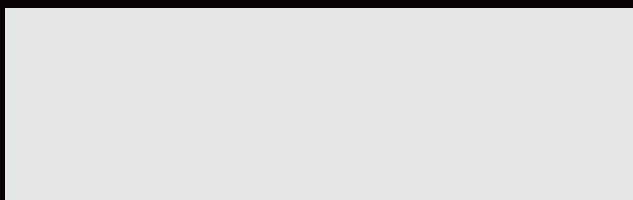

Niniejszy katalog służy jako poglądowy materiał informacyjny i zawiera aktualne ceny oraz aktualną dostępność produktów. Producent zastrzega sobie prawo do zmian cen oraz dostępnych towarów. Próbki kolorów mogą różnić się w rzeczywistości od tych zaprezentowanych w tym katalogu.