



Barański®
DRZWI

**WEWNĘTRZNE
OKLEINOWANE**

DRZWI OPTIMO
2026 EDYCJA 1



wyższy standard **DRZWI**



TIKTOK

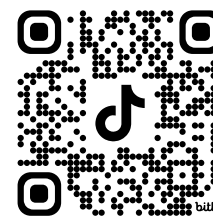

INSTAGRAM

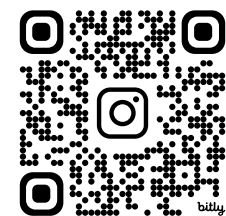

Barański Drzwi to jedna z największych pracowni stolarskich w Polsce. Jesteśmy ekspertami drewna i o drewnie wiemy niemalże wszystko. Już od ponad 30 lat w głębi Warmii i Mazur tworzymy drzwi o wysokim standardzie i oryginalnym designie. Szczegółowo dbamy o cały proces produkcyjny oraz przywiązujemy ogromną wagę do nawet najmniejszych detali. Każda z oferowanych linii drzwi wyróżnia się w swojej klasie wzornictwem, jakością wykończenia, a także nowatorskimi rozwiązaniami technologicznymi.



Barański Optimo to idealny pomysł na drzwi mieszkaniowe dla klientów poszukujących wysokiej jakości w optymalnej cenie. Wykorzystaliśmy nasze doświadczenie w drewnie i stworzyliśmy drzwi oparte o materiały drewnopochodne wykończone odpornymi na uszkodzenia okleinami syntetycznymi. W modelach Optimo zastosowaliśmy wiele elementów podnoszących jakość i zapewniających wytrzymałość drzwi. Konstrukcja opiera się na płycinach

o zwiększonej grubości. Stabilność drzwi gwarantuje drewniany ramiak skrzydła oraz wodoodporny i niezwykle trwały klej poliuretanowy. W standardzie wykończenia zaoferowaliśmy gładkie szkło bezpieczne VSG oraz zamki na styl włoski. W niniejszym katalogu zapraszamy do zapoznania się z ofertą i inspiracjami Barański Drzwi dla drzwi wewnętrznych okleinowanych Optimo.

Ignacy Barański

CO NAS WYRÓŻNIA

skrzydła wewnętrzne



DESIGN

Od minimalistycznej nowoczesności po elegancką tradycję – starannie zaprojektowana szeroka gama modeli drzwi przypadnie do gustu każdego klienta.



SOLIDNOŚĆ KONSTRUKCJI

Skrzydła płytowe

Charakteryzują się wyjątkowo stabilną i wytrzymałą konstrukcją. Cechy te osiągnięte zostały przez szeroką 90 mm ramę sosnową, wewnątrz której znajduje się w standardzie płyta wiórowa. Całość zamknięta jest obustronnie płytą HDF grubości aż 6 mm co nadaje drzwiom niezwykłą trwałość oraz odporność na wypaczenia. Zastosowanie takich materiałów dodatkowo zwiększa wygłuszenie drzwi. Krawędzie skrzydła wykończone są obrzeżem ABS dopasowanym pod kolor okleiny.



Skrzydła ramiakowe

Konstrukcja drzwi została opracowana z myślą o zwiększeniu wytrzymałości oraz stabilności. Zastosowanie zwiększonej grubości płyt w zakresie od 6 mm do 22mm, środkowych ramiaków 22 i 35 mm oraz szkła warstwowo klejonego 6 mm, nie tylko pozwoliło osiągnąć ten efekt, ale również znacząco podniosło wygłuszenie drzwi.



Dokładne informacje budowy konstrukcji skrzydła drzwiowego zamieszczone są przy każdej z linii wyrobów

CO NAS WYRÓŻNIA



ZAMKI WŁOSKIEJ FIRMY BONATI

Zastosowaliśmy zamki włoskiej firmy BONATI zarówno w wersji STANDARD jak i MAGNETYCZNEJ. Charakteryzują się one zmniejszoną powierzchnią widocznej części metalowej oraz symetrycznie umieszczonym pojedynczym językiem ryglującym. Język jest wykonany z polimeru ABS, co wycisza zamek przy zamknięciu. **Zamki są dostosowane do klamek drzwiowych wyłącznie z SZYLDDEM DZIELONYM.**

Wersja PRZYLGOWA - Zamek STANDARD



Wersja BEZPRZYLGOWA I REWERSYJNA - Zamek MAGNETYCZNY



ZABEZPIECZENIE PRZED WILGOCIĄ

Jako nieliczni wykonujemy ościeżnice regulowane w wersji wilgocioodpornej. Ościeżnice takie można zastosować w pomieszczeniach narażonych na nadmierne działanie wilgoci (łazienki, sauny). Wariant ten jest dostępny jako opcja za dopłatą, patrz str. 76, 78, 80.



WYTRZYMAŁE ZAWIASY

Zawiasy CZOPOWE



Wersja PRZYLGOWA

Przeznaczone są do drzwi w wersji przylgowej. Montaż odbywa się w ościeżnicy na stalowej kieszeni, co zapewnia ich bardzo dużą wytrzymałość. Zawiasy posiadają możliwość regulacji. Za dopłatą dostępne są dedykowane osłonki aluminiowe dopasowane kolorystycznie do oferowanych klamek drzwiowych. Dla każdej szerokości stosowane są 3 szt. zawiasów.

Zawiasy UKRYTE 3D



Wersja BEZPRZYLGOWA

Wykonywane są wyłącznie w wersji bezprzylgowej oraz rewersyjnej drzwi. Ze względu na swoją wytrzymałość dla drzwi o szerokości „60” - „80” jako standard stosowane są dwie sztuki, natomiast trzy sztuki zawias stosowane są w drzwiach o szerokości „90” i „100”. Zawiasy te posiadają płynną regulację w systemie 3D.



Wersja REWERSYJNA



MDF wilgocioodporny

Uszczelka OPADAJĄCA



USZCZELKA OPADAJĄCA

W celu zwiększenia komfortu ciszy w pomieszczeniach zastosowaliśmy dodatkowe uszczelnienie dolnej szczeliny drzwi przez zastosowanie mechanizmu uszczelki opadającej. Uszczelka działa na zasadzie opadającej lub unoszącej się kurtyny w miarę zamykania lub otwierania drzwi. Uszczelka ta jest dostępna jako opcja za dopłatą, patrz str. 86.

CO NAS WYRÓŻNIA

skrzydła wewnętrzne

RAMIAK DREWNIANY SKRZYDŁA W STANDARDZIE

Nowo opracowana konstrukcja ramiaków pionowych z rdzeniem drewnianym zwiększa o ponad połowę wytrzymałość skrzydeł drzwiowych na zginanie oraz przeszło dwukrotnie podnosi ich sztywność w odniesieniu do tradycyjnych ramiaków z MDF, co potwierdziliśmy badaniami laboratoryjnymi.







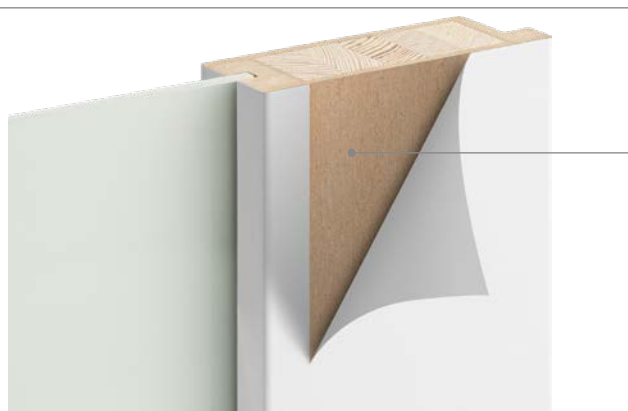

JAKOŚĆ WYKONANIA

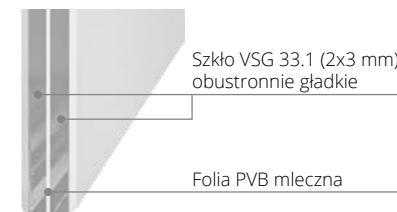
Zastosowany wodoodporny klej poliuretanowy całkowicie eliminuje odklejanie się okleiny. Użycie technologii okleinowania obwodowego pozwala uzyskać jednolitą powierzchnię na elementach drzwiowych.



SZKŁO BEZPIECZNE VSG grubości 6 mm W STANDARDZIE



-  **BEZPIECZEŃSTWO** – dzięki warstwowej budowie i wytrzymałej warstwie folii szkło podczas stłuczenia zachowuje spójność nie wytwarza odłamków co nie powoduje okaleczeń.
-  **HIGIENICZNE** – dzięki obustronnie gładkiej powierzchni nie przylegają do niego drobnoustroje.
-  **ŁATWE W UTRZYMANIU CZYSTOŚCI** – nie przebarwia się i nie zostawia smug podczas czyszczenia.
-  **ODPORNE NA „CHEMIĘ DOMOWĄ”** – możliwość stosowania środków czyszczących będących w domowym użytku.
-  **ODPORNE NA ZARYSOWANIA** – szkło gładkie o bardzo twardej powierzchni odporne na zarysowania oraz wycieranie podczas czyszczenia.
-  **WYGŁUSZAJĄCE** – dzięki swojej warstwowej budowie znacząco obniża poziom przedostającego się hałasu do pomieszczenia.

DOSTĘPNOŚĆ WARIANTÓW

W zależności od konstrukcji skrzydła drzwiowego dostępne są poniższe warianty krawędzi: przylgowe i bezprzylgowe i rewersyjne



Wariant PRZYLGOWY
Skrzydła RAMIAKOWE

Wariant BEZPRZYLGOWY
Skrzydła RAMIAKOWE i PŁYTOWE

Wariant REWERSYJNY

CO NAS WYRÓŻNIA

DOBÓR OKLEIN

Okleiny, które używamy do produkcji naszych drzwi to bardzo nowoczesne laminaty z grupy oklein CPL (technologia wolnego, wielowarstwowego prasowania CLPL) oraz laminaty polipropylenowe PP. Charakteryzują się dużą odpornością na ścieralność oraz zawilgocenie podczas użytkowania. Dzięki swojej wielowarstwowej budowie oraz specjalnemu nadrukowi 3D prezentują niemalże idealne odczucie głębi struktury i rysunku naturalnego drewna.

JEDNOBARWNE

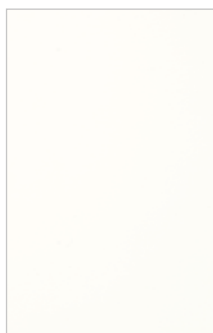

01 Białe Mat

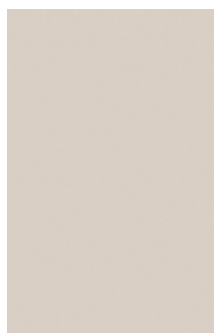

16 Kaszmir

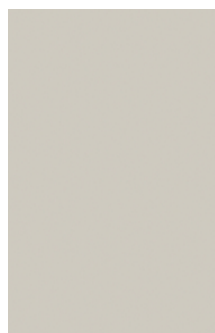

15 Szary Jasny



14 Błękit Północy



12 Czarna Mat



17 Oliwka Struktura



18 Czarna Struktura

DREWNOPODOBNE



05 Dąb Ebru



06 Dąb Naturalny



07 Dąb Cappuccino



08 Dąb Rustykalny



09 Dąb Olejowany



11 Dąb Czekoladowy



Atestowany i skuteczny środek czyszczący o zapachu jabłkowym, przeznaczony do mocnych zabrudzeń powstałych podczas codziennego użytkowania drzwi. Dedykowany wyłącznie dla wyrobów OPTIMO. Pojemność 1000 ml.

CENA NETTO
(za 1 szt.) - 80 zł

SPIS TREŚCI

skrzydła wewnętrzne

LINIE SKRZYDEŁ DRZWIOWYCH

SOFIA	10-11
TREND	12-15
OPERA	16-17
PRESTIGE	18-21
RETRO	22-27
CLASSIC	28-33
GRANDE	34-39
MODERN	40-49
VERTICAL	50-53
STYL	54-55
Inspiracja BLACKWOOD	56-57
GLASS	58-61

SYSTEMY DRZWIOWE

PRZESUWNE KLASYCZNE	64-66
PRZESUWNE LOFTOWE	68-69
SYSTEMY DISCREET	70-71
SYSTEM MAGIC	72-73
SYSTEM BEZRAM	74-75

NAŚWIETLA I OŚCIEŻNICE

OŚCIEŻNICA REGULOWANA	76-77
OŚCIEŻNICA REWERSYJNA I STAŁA	78-79
OŚCIEŻNICA GLASSA	80-81
NAŚWIELTA	82-83
ELEMENTY OZDOBNE OŚCIEŻNIC	84-85

KLAMKI I DODATKI

DODATKI	86
KLAMKI	87



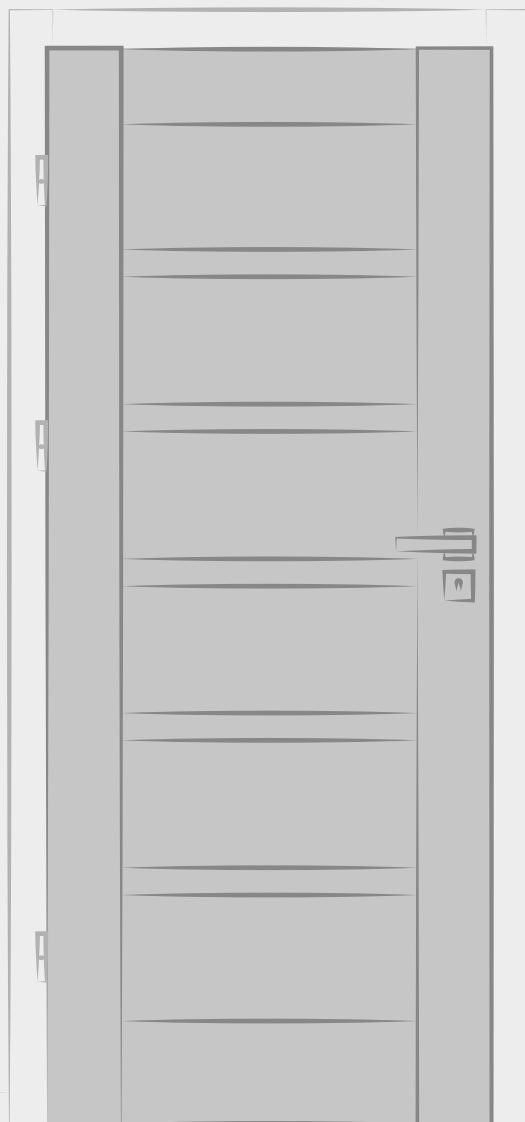

SOFIA
TREND
OPERA
PRESTIGE
RETRO
CLASSIC
GRANDE
MODERN
VERTICAL
STYL
Inspiracja BLACKWOOD
GLASS

SOFIA

skrzydła wewnętrzne

Linia **SOFIA** – sprawdzi się w minimalistycznych, lekkich i jednocześnie nowoczesnych wnętrzach. Proste i gładkie powierzchnie pozwolą na wygodne użytkowanie drzwi oraz pomogą stworzyć komfortową przestrzeń do codziennego życia. Delikatne przeszklenia zadbają o odpowiednią ilość naturalnego światła.

Gwarancja



2 lata



Szkoło konstrukcyjne VSG
łączenie opasek: Typ B - 90°

obrzeże ABS czarne
model SOFIA B.1 i B.2

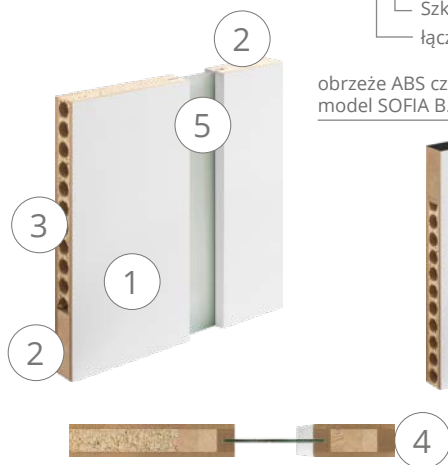

model: SOFIA B.1
kolor: 06 Dąb Naturalny
szkoło: bezpieczne VSG 8mm czarne
klamka: CUBE Q czarna



1. Płyta wierzchnia HDF 6 mm
2. Ramiak drewniany szerokości 90 mm
3. Wypełnienie płyta wiórowa otworowa
4. Obrzeże ABS
5. Szkoło VSG 8 mm

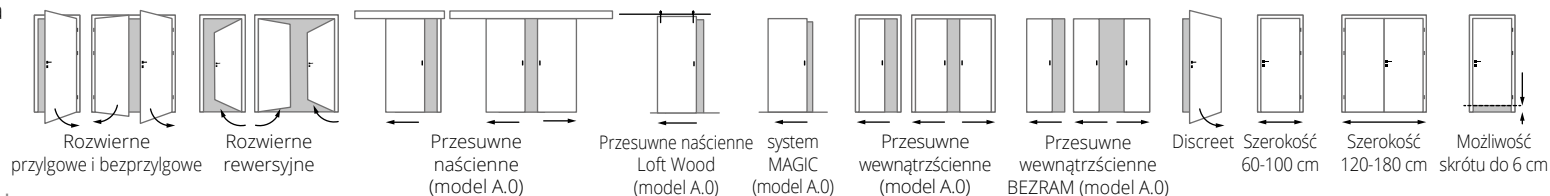

SOFIA

A.0

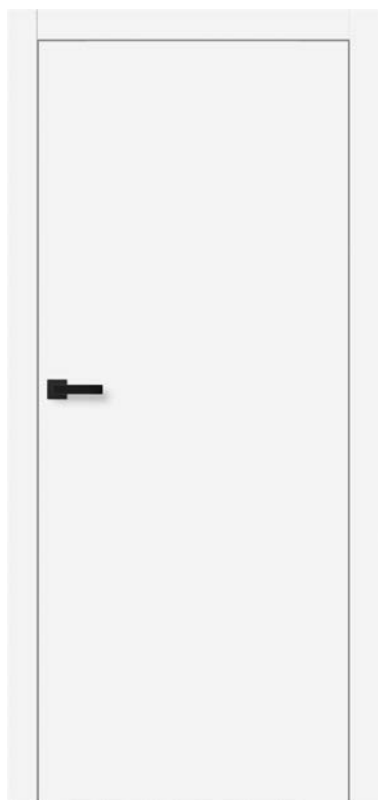

kolor: 01 Biały Mat

870 zł

A.0



kolor: Skrzydło 08 Dąb Rustykalny, ościeżnica 12 Czarny Mat

870 zł

B.1



kolor: 15 Szary Jasny, szkło bezpieczne VSG 44.1 mleczne

1 170 zł

B.2



kolor: 12 Czarny Mat, szkło bezpieczne VSG 44.1 mleczne

1 170 zł

Prezentowane modele

wariant: bezprzylgowy
kolor: wg aranżacji
szkło: wg aranżacji (modele B.1 i B.2)
połączenie opasek: Typ B - 90°
klamka: CUBE Q czarna

Dopłaty

- Szerokość „100” + 120 zł
- Szkło grafit dymiony lub czarne + 140 zł (B.1), 180 zł (B.2)
- Podcięcie wentylacyjne lub szczelina rekuperacyjna + 40 zł
- Uszczelka opadająca (tylko model A.0) + 190 zł
- Wykończenie skrzydła w dwukolor + 200 zł
- Wykończenie krawędzi skrzydła obrzeżem ABS w kolorze innym niż standard + 120 zł
- Systemy przesuwne Klasyczne (tylko model A.0) str. 62-66
- Systemy przesuwne Loftowe (tylko model A.0) str. 68-69
- Systemy ukryte Discreet str. 70-71
- Systemy przesuwne Magic (tylko model A.0) str. 72-73
- Systemy przesuwne Bezram (tylko model A.0) str. 74-75
- Ościeżnice str. 76-81
- Naświetla str. 82-83
- Pakiety ozdobne ościeżnic str. 84-85
- Pozostałe akcesoria str. 86
- Klamki str. 87

TREND

Linia TREND – to perfekcyjne rozwiązanie dla miłośników odważnych a zarazem subtelnych dodatków. Każde drzwi zdobią wyjątkowe aplikacje w kolorach złota, miedzi, srebra lub czarnym. Ich kolorem właśnie warto kierować się dobierając klamkę. Razem stworzą niezwykle efektowny duet. Ich piękno podkreślą dodatkowo jednobarwne kolory folii jak błękit, grafit czy czarny.

Gwarancja



2 lata



Intarsja ozdobna
kolor złoty szczotkowany

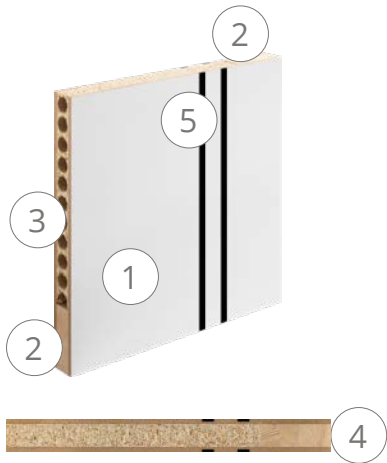

Kolory
aplikacji:

- Srebrny szczotkowany
- Złoty szczotkowany
- Miedź szczotkowana
- Czarny matowy

model: TREND A.3
kolor: 14 Błękit Północy
połączenie opasek: Typ B - 90°
klamka: CUBE Q Złota satyna
aplikacja: złota szczotkowana



1. Płyta wierzchnia HDF 6 mm
2. Ramiak drewniany szerokości 90 mm
3. Wypełnienie płyta wiórowa otworowa
4. Obrzeże ABS
5. Aplikacja ozdobna TREND obustronna

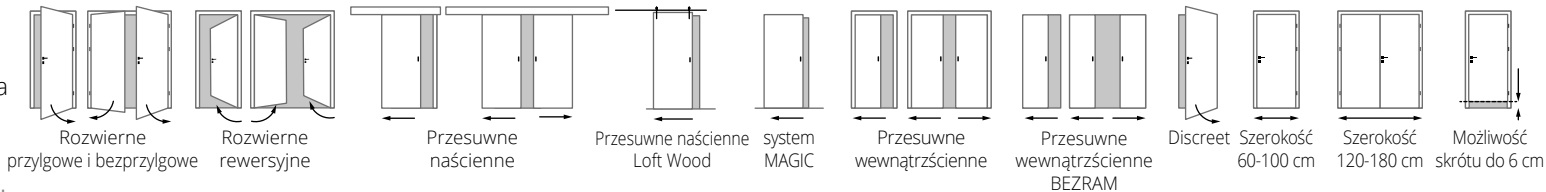

TREND

A.1

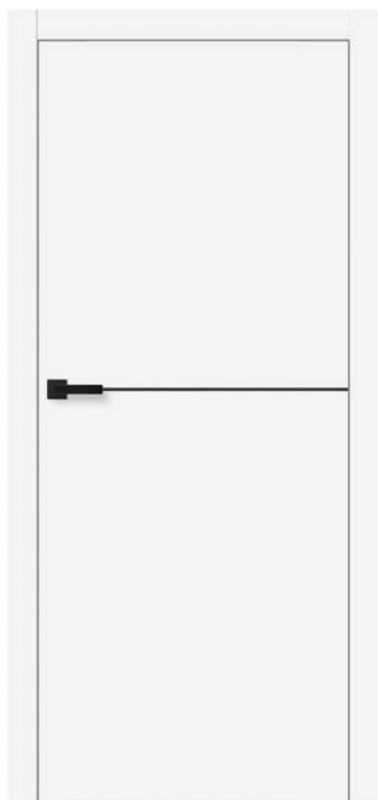

Kolor: 01 Biały Mat, Aplikacja: Czarny szczotkowany, Klamka CUBE Q czarny mat

1 270 zł

A.2



Kolor: 12 Czarny Mat, Aplikacja: Srebrna szczotkowana, Klamka CUBE Q Chrom szczotkowany

1 270 zł

B.1



Kolor: 14 Błękit Północy, Aplikacja: Złota szczotkowana, Klamka: CUBE Q Złoty satyna

1 270 zł

B.2



Kolor: 16 Kaszmir, Aplikacja: Czarny szczotkowany, Klamka CUBE Q czarny mat

1 270 zł

Prezentowane modele

wariant: bezprzylgowy
kolor: wg aranżacji
szkło: wg aranżacji
połączenie opasek: Typ B - 90°

Dopłaty

- Szerokość „100” + 120 zł
- Podcięcie wentylacyjne lub szczelina rekuperacyjna + 40 zł
- Uszczelka opadająca + 190 zł
- Wykończenie skrzydła w dwukolor + 200 zł
- Wykończenie krawędzi skrzydła obrzeżem ABS w kolorze innym niż standard + 120 zł
- Systemy przesuwne Klasyczne str. 62-66
- Systemy przesuwne Loftowe str. 68-69
- Systemy ukryte Discreet str. 70-71
- Systemy przesuwne Magic str. 72-73
- Systemy przesuwne Bezram str. 74-75
- Ościeżnice str. 76-81
- Naświetla str. 82-83
- Pakiety ozdobne ościeżnic str. 84-85
- Pozostałe akcesoria str. 86
- Klamki str. 87

C.1



Kolor: 12 Czarny Mat, Aplikacja: Miedź szczotkowana, Klamka: CUBE Q czarny mat

1 370 zł

C.2



Kolor: 12 Czarny Mat, Aplikacja: Miedź szczotkowana, Klamka: CUBE Q czarny mat

1 370 zł

D.1



Kolor: 12 Czarny Mat, Aplikacja: Złota szczotkowana, Klamka: BELLA Slim Złoty satyna

1 370 zł

D.2



Kolor: 12 Czarny Mat, Aplikacja: Złota szczotkowana, Klamka: BELLA Slim Złoty satyna

1 370 zł

Prezentowane modele

wariant: bezprzylgowy
kolor: wg aranżacji
połączenie opasek: Typ B - 90°

Dopłaty

- | | | | |
|---|------------|-----------------------------|------------|
| • Szerokość „100” | + 120 zł | • Systemy ukryte Discreet | str. 70-71 |
| • Podcięcie wentylacyjne lub szczelina rekuperacyjna | + 40 zł | • Systemy przesuwne Magic | str. 72-73 |
| • Uszczelka opadająca | + 190 zł | • Systemy przesuwne Bezram | str. 74-75 |
| • Wykończenie skrzydła w dwukolor | + 200 zł | • Ościeżnice | str. 76-81 |
| • Wykończenie krawędzi skrzydła obrzeżem ABS w kolorze innym niż standard | + 120 zł | • Naświetla | str. 82-83 |
| • Systemy przesuwne Klasyczne | str. 62-66 | • Pakiety ozdobne ościeżnic | str. 84-85 |
| • Systemy przesuwne Loftowe | str. 68-69 | • Pozostałe akcesoria | str. 86 |
| | | • Klamki | str. 87 |

model: TREND C.2
kolor: 16 Kaszmir
połączenie opasek: Typ B - 90°
aplikacja: czarna matowa
klamka: SCALA 03 czarna matowa

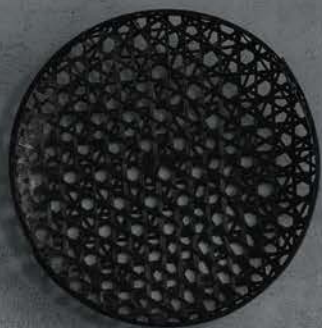

OPERA

Linia OPERA – zaskakuje lekkością formy i obłością kształtów. Pierwsze skrzypce grają w niej aplikacje ozdobne z czarnego szkła. To one nadają drzwi unikatowy wymiar i charakter. Drzwi sprawdzą się najlepiej w stylu nowoczesnym zarówno w foliach drewnopodobnych jak i jednobarwnych.

Gwarancja



2 lata

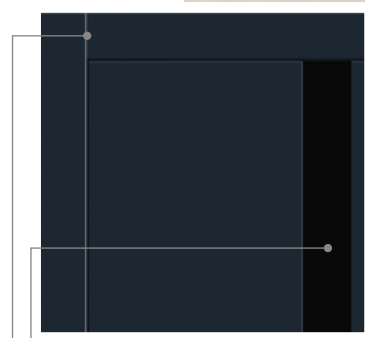
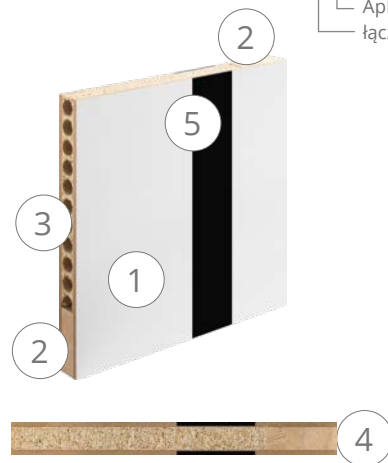

Aplikacja ozdobna ze szkła
łączenie opasek: Typ B - 90°

model: OPERA A.1
kolor: 14 Błękit Północy
połączenie opasek: Typ B - 90°
aplikacja: szkło czarne
klamka: Cube czarna



1. Płyta wierzchnia HDF 6 mm
2. Ramiak drewniany szerokości 90 mm
3. Wypełnienie płyta wiórowa otworowa
4. Obrzeże ABS
5. Aplikacja: szkło czarne 4 mm, zlicowane z płaszczyzną skrzydła, obustronna

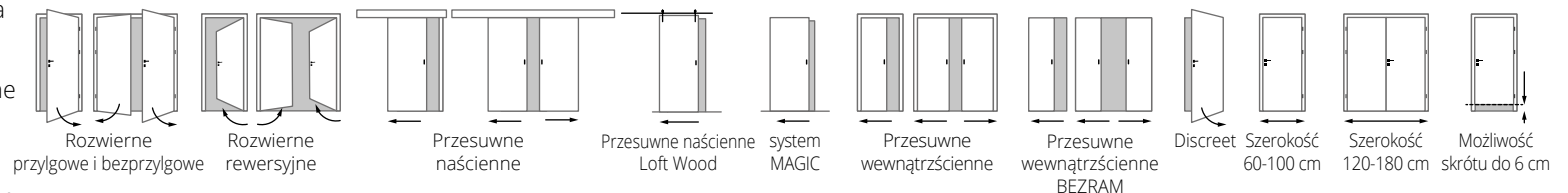

OPERA

A.1



Kolor: 08 Dąb Rystykalny, Aplikacja: Szkło czarne

1 320 zł

B.2



Kolor: 08 Dąb Rystykalny, Aplikacja: Szkło czarne

1 320 zł

C.1

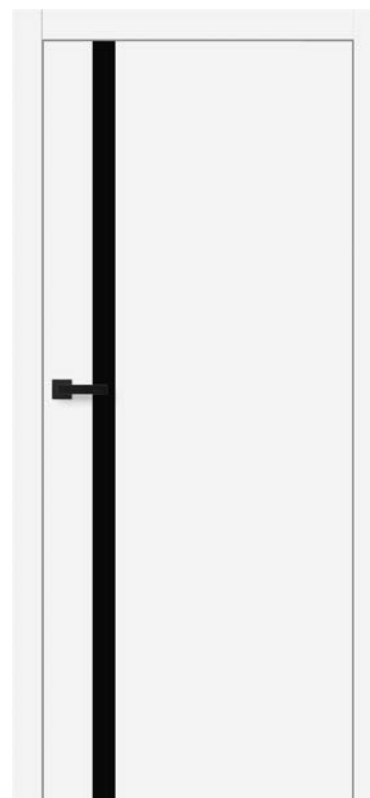

Kolor: 01 Biały Mat, Aplikacja: Szkło czarne

1 320 zł

D.1

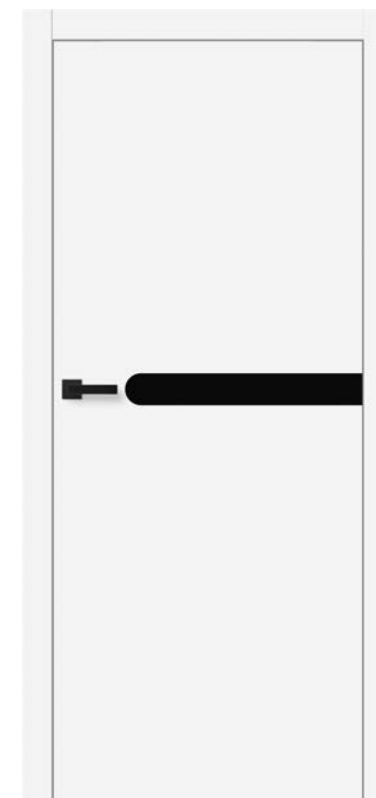

Kolor: 01 Biały Mat, Aplikacja: Szkło czarne

1 320 zł

Prezentowane modele

wariant: bezprzylgowy
kolor: wg aranżacji
szkło: wg aranżacji
opaski: STANDARD
połączenie opasek: Typ B - 90°
klamka: CUBE Q czarna

Dopłaty

- Szerokość „100” + 120 zł
- Podcięcie wentylacyjne lub szczelina rekuperacyjna + 40 zł
- Uszczelka opadająca + 190 zł
- Wykończenie skrzydła w dwukolor + 200 zł
- Wykończenie krawędzi skrzydła obrzeżem ABS w kolorze innym niż standard + 120 zł
- Systemy przesuwne Klasyczne str. 62-66
- Systemy przesuwne Loftowe str. 68-69

- Systemy ukryte Discreet str. 70-71
- Systemy przesuwne Magic str. 72-73
- Systemy przesuwne Bezram str. 74-75
- Ościeżnice str. 76-81
- Naświetla str. 82-83
- Pakiety ozdobne ościeżnic str. 84-85
- Pozostałe akcesoria str. 86
- Klamki str. 87

PRESTIGE

Linia **PRESTIGE** – charakteryzuje się klasycznym wzornictwem pasującym zarówno do nowoczesnych jak i stylowych wnętrz. Modele linii Prestige wyróżniają się niepowtarzalnym wykończeniem ram przyszybowych, w postaci wyraźnego, ozdobnego frezu. Zastosowanie innowacyjnej technologii połączenia ozdobnych elementów z ramą skrzydła, stanowi gwarancję trwałości i wyjątkowo estetycznego wyglądu.



model: PRESTIGE D.1
 kolor: 14 Błękit Północy
 połączenie opasek: Typ A - 45°
 klamka: BELLA R Slim Złoty satyna
 szkło: Czarne



1. Szkło bezpieczne VSG grubości 6 mm
2. Płyca płaska MDF grubości 12 mm (modele B i C)
3. Ramka ozdobna wzoru „PRESTIGE”
4. Ramiaki pionowe grubości 40 mm z rdzeniem drewnianym
5. Element poziomy MDF grubości 35 mm
6. Płyca płaska MDF obustronna grubości 6 mm (tylko w modelu D.1)

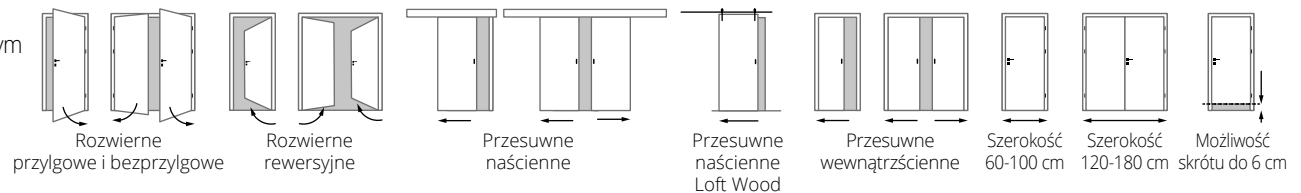

PRESTIGE

D.1

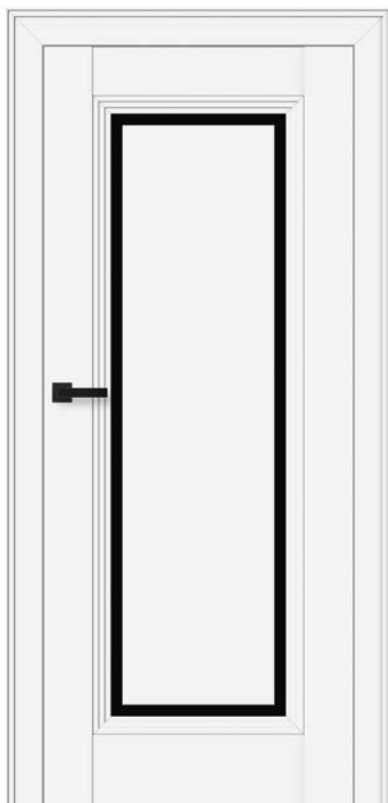

kolor: 01 Biały Mat, szkło bezpieczne VSG 33.1 czarne

1 470 zł

D.1



kolor: 16 Kaszmir, szkło bezpieczne VSG 33.1 mleczne

1 470 zł

D.1

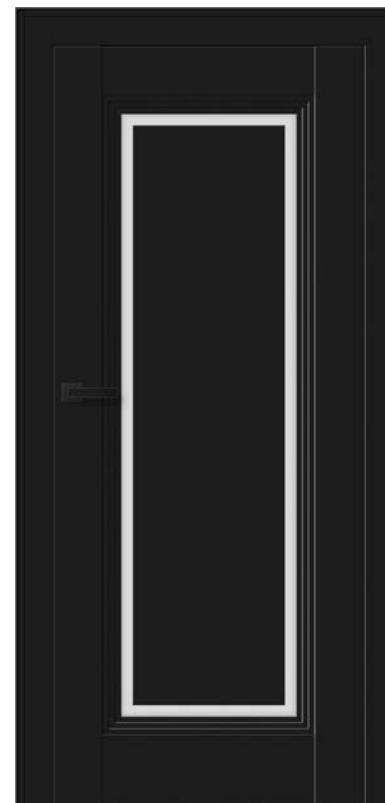

kolor: 12 Czarny mat, szkło bezpieczne VSG 33.1 mleczne

1 470 zł

D.1



kolor: 17 Oliwka Struktura, szkło bezpieczne VSG 33.1 czarne

1 470 zł

Prezentowane modele

wariant: bezprzylgowy
kolor: wg aranżacji
szkło: wg aranżacji
pakiet ozdobny ościeżnicy: PRESTIGE II
połączenie opasek: Typ A - 45°
klamka: CUBE Q czarna

Dopłaty

- Szerokość „100” + 120 zł
- Szkło grafit dymiony lub czarne 180 zł (D.1)
- Podcięcie wentylacyjne lub szczelina rekuperacyjna + 40 zł
- Uszczelka opadająca + 190 zł
- Osłonki ALUX (jeden komplet) + 45 zł
- Osłonki RETRO (jeden komplet) + 130 zł

- Systemy przesuwne Klasyczne str. 62-66
- Systemy przesuwne Loftowe str. 68-69
- Ościeżnice str. 76-81
- Naświetla str. 82-83
- Pakiety ozdobne ościeżnic str. 84-85
- Pozostałe akcesoria str. 86
- Klamki str. 87

B.0

B.1

C.0

C.1



Przykład szkła z aplikacją piaskowaną - RAMKA podwójna

1 320 zł

1 320 zł

1 270 zł

1 270 zł

Prezentowane modele

wariant: przylgowy
 kolor: 01 Biały Mat
 szkło: bezpieczne VSG 6 mm mleczne
 pakiet ozdobny ościeżnicy: PRESTIGE II
 połączenie opasek: Typ A - 45°
 klamka: VENTO mosiądz antyczny
 osłonki: RETRO mosiądz antyczny

Dopłaty do szkła

- Szkło grafit dymiony lub czarne + 120 zł (B.1), 180 zł (C.1)
- Aplikacja piaskowana (jednostronna) + 100 zł (B.1), 140 zł (C.1)
- Lustro jednostronne + 300 zł (C.0)



model: PRESTIGE C.0
opcja z lustrem jednostronnym
kolor: 01 Miły Mat
opaski: STANDARD
połączenie opasek: Typ B - 90°
klamka: VENTO mosiądz antyczny

RETRO

Linia RETRO – charakteryzuje się klasycznym wzornictwem, kojarzącym się z dawnymi rezydencjami i pałacową elegancją. Modele linii Retro wyróżniają się niepowtarzalnym wykończeniem ram przyszybowych, w postaci klasycznej listwy ozdobnej. Zastosowanie innowacyjnej technologii połączenia ozdobnych elementów z ramą skrzydła, stanowi gwarancję trwałości i wyjątkowo estetycznego wyglądu.



Gwarancja



2 lata

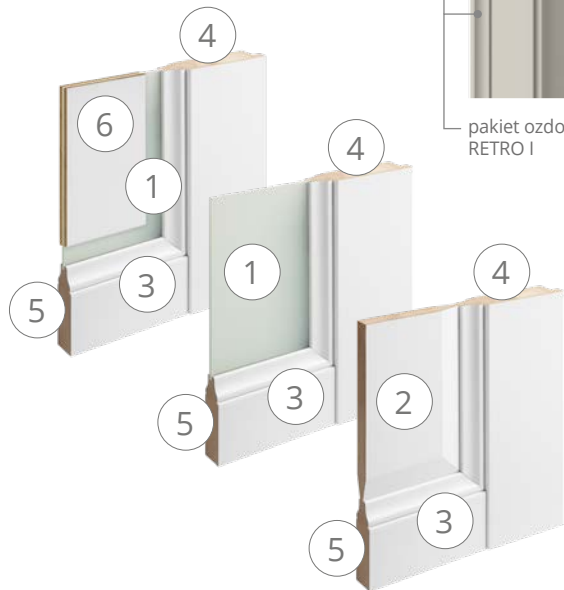

model: RETRO E.0
kolor: 15 Szary Jasny
połączenie opasek: Typ A - 45°
klamka: VENTO mosiądz antyczny

pakiet ozdobny ościeżnicy:
RETRO I

1. Szkło bezpieczne VSG grubości 6 mm
2. Płyca płaska MDF grubości 22 mm (modele B i C)
3. Ramka ozdobna wzoru „RETRO”
4. Ramiaki pionowe grubości 40 mm z rdzeniem drewnianym
5. Element poziomy MDF (szczepolina) grubości 35 mm
6. Płyca płaska MDF obustronna grubości 6 mm (tylko w modelu D.1)

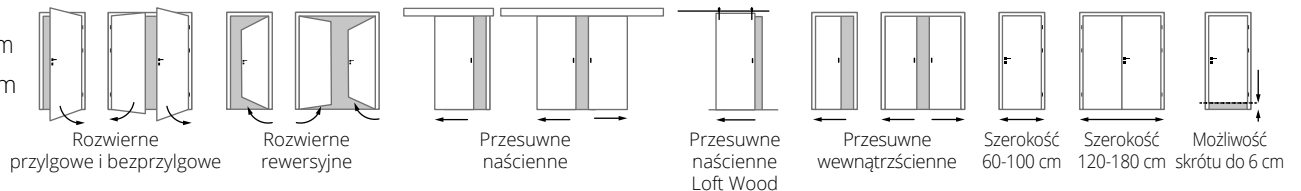

RETRO

E.0

E.1

B.0

B.1



Przykład szkła z aplikacją piaskowaną - RAMKA pojedyncza

1 340 zł

1 340 zł

1 340 zł

1 340 zł

Prezentowane modele

wariant: przylgowy
kolor: 01 Biały Mat
szkło: bezpieczne VSG 6 mm mleczne
pakiet ozdobny ościeżnicy: RETRO II
połączenie opasek: Typ A - 45°
klamka: VENTO mosiądz antyczny
osłonki: RETRO mosiądz antyczny

Dopłaty

- Szerokość „100” + 120 zł
- Szkło grafit dymiony lub czarne + 120 zł (B.1), 140 zł (E.1)
- Aplikacja piaskowana (jednostronna) + 100 zł (B.1, E.1)
- Podcięcie wentylacyjne lub szczelina rekuperacyjna + 40 zł
- Uszczelka opadająca + 190 zł
- Osłonki ALUX (jeden komplet) + 45 zł
- Osłonki RETRO (jeden komplet) + 130 zł

- Systemy przesuwne Klasyczne str. 62-66
- Systemy przesuwne Loftowe str. 68-69
- Ościeżnice str. 76-81
- Naświetla str. 82-83
- Pakiety ozdobne ościeżnic str. 84-85
- Pozostałe akcesoria str. 86
- Klamki str. 87

A.0

A.1

C.0

C.1



1 420 zł



1 420 zł



1 320 zł



1 320 zł

Przykład szkła z aplikacją piaskowaną - RAMKA pojedyncza

Prezentowane modele

wariant: przylgowy
kolor: 16 Kaszmir
szkło: bezpieczne VSG 6 mm mleczne
pakiet ozdobny ościeżnicy: RETRO II
połączenie opasek: Typ A - 45°
klamka: VENTO mosiądz antyczny
osłonki: RETRO mosiądz antyczny

Dopłaty do szkła

- Szkło grafit dymiony lub czarne + 100 zł (A.1), 180 zł (C.1)
- Aplikacja piaskowana (jednostronna) + 70 zł (A.1), 140 zł (C.1)



model: RETRO C.0
kolor: 01 Biały Mat
pakiet ozdobny ościeżnicy: RETRO II
połączenie opasek: Typ A - 45°
klamka: ORGANIC chrom satyna

D.1



kolor: 01 Biały Mat, szkło bezpieczne VSG 33.1 mleczne

1 470 zł

D.1



kolor: 15 Szary Jasny, szkło bezpieczne VSG 33.1 mleczne

1 470 zł

D.1



kolor: 08 Dąb Rustykalny, szkło bezpieczne VSG 33.1 mleczne

1 470 zł

D.1



kolor: 11 Dąb Czekoladowy, szkło bezpieczne VSG 33.1 mleczne

1 470 zł

Prezentowane modele

wariant: przylgowy
 kolor: wg aranżacji
 szkło: bezpieczne VSG 6 mm mleczne
 pakiet ozdobny ościeżnicy: RETRO II
 połączenie opasek: Typ A - 45°
 klamka: ORGANIC chrom satyna
 osłonki: ALUX chrom satyna

Dopłaty do szkła

- Szkło grafit dymiony lub czarne + 180 zł (D.1)



model: RETRO D.1
kolor: 12 Czarny Mat
szkło: bezpieczne VSG 6 mm mleczne
pakiet ozdobny ościeżnicy: RETRO II
połączenie opasek: Typ A - 45°
klamka: ORGANIC chrom satyna



CLASSIC

Linia CLASSIC – charakteryzuje się klasycznym wzornictwem w nowoczesnym wydaniu. Modele linii Classic wyróżniają się połączeniem klasycznej, frezowanej płyty z nowoczesnym, prostym zakończeniem ramy.

Gwarancja



2 lata

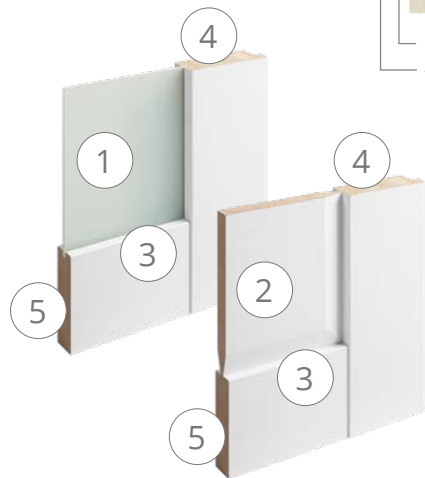

1. Szkło bezpieczne VSG grubości 6 mm
2. Płyca wypukła MDF grubości 22 mm
3. System bezramkowy
4. Ramiaki pionowe grubości 40 mm z rdzeniem drewnianym
5. Element poziomy MDF (szczeblina) grubości 35 mm



opaski: STANDARD
łączenie opasek: Typ B - 90°

NOWOŚĆ

model: CLASSIC F.0
kolor: 05 Dąb Ecrú
klamka: ORGANIC czarna

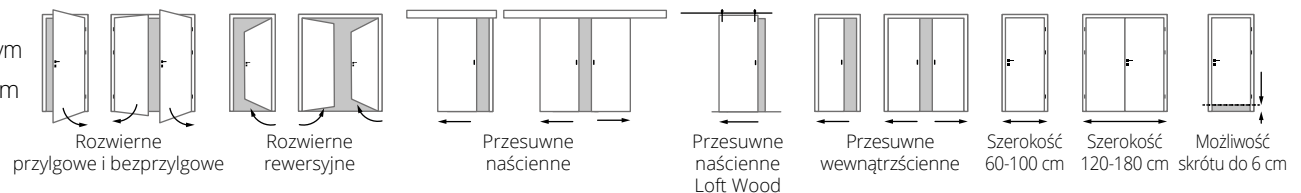

F.1



kolor: 11 Dąb Czekoladowy

F.3



kolor: 11 Dąb Czekoladowy

G.0



kolor: 16 Kaszmir

G.2



kolor: 16 Kaszmir

NOWOŚĆ

1 020 zł

NOWOŚĆ

1 020 zł

NOWOŚĆ

1 020 zł

NOWOŚĆ

1 020 zł

Prezentowane modele

wariant: przylgowy
szkło: bezpieczne VSG 6 mm mleczne
opaski: STANDARD
połączenie opasek: Typ B - 90°
klamka: ORGANIC czarna
osłonki: ALUX czarne

Dopłaty

- Szerokość „100”
- Szkło grafit dymiony lub czarne
- Podcięcie wentylacyjne lub szczelina rekuperacyjna
- Uszczelka opadająca
- Osłonki ALUX (jeden komplet)
- Osłonki RETRO (jeden komplet)

+ 120 zł
+ 60 zł (F.1), 180 zł (F.3), 120 zł (G.2)
+ 40 zł
+ 190 zł
+ 45 zł
+ 130 zł

- Systemy przesuwne Klasyczne str. 62-66
- Systemy przesuwne Loftowe str. 68-69
- Ościeżnice str. 76-81
- Naświetla str. 82-83
- Pakiety ozdobne ościeżnic str. 84-85
- Pozostałe akcesoria str. 86
- Klamki str. 87

A.0



kolor: 06 Dąb Naturalny, Klamka ORGANIC czarna

1 020 zł

A.1



kolor: 06 Dąb Naturalny, Klamka ORGANIC czarna

1 020 zł

C.0



kolor: 05 Dąb Ecrú, klamka UNICO chrom satyna

1 000 zł

C.1



kolor: 05 Dąb Ecrú, klamka UNICO chrom satyna

1 000 zł

Prezentowane modele

wariant: przylgowy
szkło: bezpieczne VSG 6 mm mleczne
opaski: STANDARD
połączenie opasek: Typ A - 45°
osłonki: ALUX chrom

Dopłaty do szkła

- Szkło grafit dymiony lub czarne + 100 zł (A.1), 120 zł (C.1)

C.6



kolor: 01 Biały Mat

D.8



kolor: 01 Biały Mat

D.0



kolor: 05 Dąb Ecrú

D.1



kolor: 05 Dąb Ecrú, Przykład szkła z aplikacją piaskowaną - SZPROS

NOWOŚĆ

1 170 zł

NOWOŚĆ

1 170 zł

1 000 zł

1 000 zł

Prezentowane modele

wariant: przylgowy
szkło: bezpieczne VSG 6 mm mleczne
opaski: STANDARD
połączenie opasek: Typ A - 45°
klamka: UNICO chrom satyna
osłonki: ALUX chrom satyna

Dopłaty

- Szerokość „100” + 120 zł
- Szkło grafit dymiony lub czarne + 120 zł (C.6), 180 zł (D.1, D.8)
- Aplikacja piaskowana (jednostronna) 140 zł (D.1)
- Podcięcie wentylacyjne lub szczelina rekuperacyjna + 40 zł
- Uszczelka opadająca + 190 zł
- Osłonki ALUX (jeden komplet) + 45 zł
- Osłonki RETRO (jeden komplet) + 130 zł

- Systemy przesuwne Klasyczne str. 62-66
- Systemy przesuwne Loftowe str. 68-69
- Ościeżnice str. 76-81
- Naświetla str. 82-83
- Pakiety ozdobne ościeżnic str. 84-85
- Pozostałe akcesoria str. 86
- Klamki str. 87

E.0



1 020 zł

E.1



1 020 zł

E.4



1 020 zł

E.A



1 020 zł

Prezentowane modele

wariant: przylgowy
 kolor: 11 Dąb Czekoladowy
 szkło: bezpieczne VSG 6 mm mleczne
 opaski: STANDARD
 połączenie opasek: Typ B - 90°
 klamka: LUNA Slim satyna
 nasadki: ALUX chrom satyna

Dopłaty do szkła

- Szkło grafit dymiony lub czarne + 70 zł (E.1), 190 zł (E.4), 50 zł (E.A)
- Aplikacja piaskowana (jednostronna) + 80 zł (E.1), 160 zł (E.4)

NOWOŚĆ

model: CLASSIC D.8
kolor: 11 Dąb Czekoladowy
opaski: STANDARD
połączenie opasek: Typ B - 90°
klamka: LUNA Slim satyna



GRANDE

skrzydła wewnętrzne

Linia GRANDE – wyróżnia się nowoczesną stylizacją. Masywny, solidny wygląd zawdzięcza wykorzystaniu elementów poziomych o grubości 35 mm, dodatkowo spotęgowany wyjątkowo szeroką szczeliną.

Gwarancja



2 lata

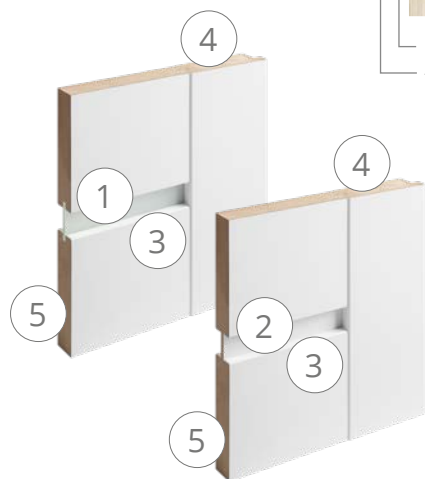

1. Szkło bezpieczne VSG grubości 6 mm
2. Płyca płaska MDF grubości 6 mm
3. System bezramkowy
4. Ramiaki pionowe grubości 40 mm z rdzeniem drewnianym
5. Element poziomy MDF (szczelina) grubości 35 mm



opaska: DELUX
łączenie opasek: Typ B - 90°

model: GRANDE A.5
kolor: 05 Dąb Ecrú
szkło: bezpieczne VSG 6 mm czarne
Klamka: UNICO czarna struktura

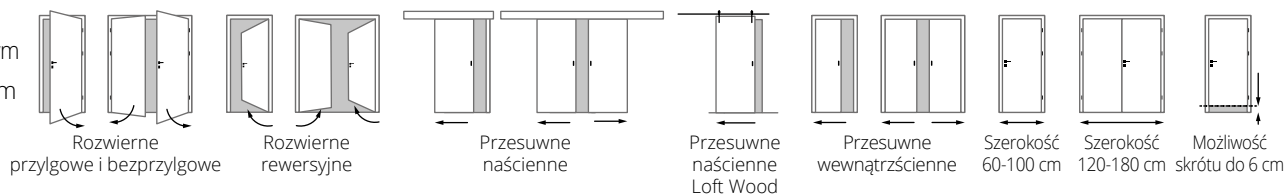

A.0



1 040 zł

A.2



1 040 zł

A.5



1 040 zł

A.A



1 040 zł

Prezentowane modele

wariant: bezprzylgowy
kolor: 05 Dąb Ecrú
szkło: bezpieczne VSG 6 mm mleczne
opaski: DELUX
połączenie opasek: Typ B - 90°
klamka: UNICO czarna struktura

Dopłaty

- Szerokość „100” + 120 zł
- Szkło grafit dymiony lub czarne + 50 zł (A.2), 125 zł (A.5), 25 zł (A.A)
- Podcięcie wentylacyjne lub szczelina rekuperacyjna + 40 zł
- Uszczelka opadająca + 190 zł
- Osłonki ALUX (jeden komplet) + 45 zł
- Osłonki RETRO (jeden komplet) + 130 zł

- Systemy przesuwne Klasyczne str. 62-66
- Systemy przesuwne Loftowe str. 68-69
- Ościeżnice str. 76-81
- Naświetla str. 82-83
- Pakiety ozdobne ościeżnic str. 84-85
- Pozostałe akcesoria str. 86
- Klamki str. 87

B.0



1 040 zł

B.2



1 040 zł

B.6



1 040 zł

B.A



1 040 zł

Prezentowane modele

wariant: bezprzylgowy
kolor: 01 Biały Mat
szkło: bezpieczne VSG 6 mm grafit dymiony
opaski: DELUX
połączenie opasek: Typ B - 90°
klamka: UNICO czarna struktura

Dopłaty do szkła

- Szkło grafit dymiony lub czarne + 50 zł (B.2), 150 zł (B.6), 50 zł (B.A)

D.0



1 040 zł

D.1



1 040 zł

D.3



1 040 zł

D.4



1 040 zł

Prezentowane modele

wariant: bezprzylgowy
kolor: 06 Dąb Naturalny
szkło: bezpieczne VSG 6 mm mleczne
opaski: STANDARD
połączenie opasek: Typ B - 90°
klamka: CUBE chrom szczotkowany

Dopłaty

- Szerokość „100” + 120 zł
- Szkło grafit dymiony lub czarne + 50 zł (D.1), 150 zł (D.3), 200 zł (D.4)
- Podcięcie wentylacyjne lub szczelina rekuperacyjna + 40 zł
- Uszczelka opadająca + 190 zł
- Osłonki ALUX (jeden komplet) + 45 zł
- Osłonki RETRO (jeden komplet) + 130 zł

- Systemy przesuwne Klasyczne str. 62-66
- Systemy przesuwne Loftowe str. 68-69
- Ościeżnice str. 76-81
- Naświetla str. 82-83
- Pakiety ozdobne ościeżnic str. 84-85
- Pozostałe akcesoria str. 86
- Klamki str. 87

E.1



980 zł

E.3



980 zł

F.3



1 070 zł

F.8



1 070 zł

Prezentowane modele

wariant: bezprzylgowy
kolor: 11 Dąb Czekoladowy
szkło: bezpieczne VSG 6 mm mleczne
opaski: DELUX
połączenie opasek: Typ B - 90°
klamka: UNICO chrom satyna

Dopłaty do szkła

- Szkło grafit dymiony lub czarne + 50 zł (E.1), 150 zł (E.3), 75 zł (F.3), 200 zł (F.8)

model: GRANDE F.8
kolor: 06 Dąb Naturalny
szkło: bezpieczne VSG 6 mm mleczne
opaski: DELUX
połączenie opasek: Typ B - 90°
klamka: UNICO chrom satyna



MODERN

Linia MODERN – wyróżnia się nowoczesną stylizacją. Masywny, solidny wygląd uzyskany poprzez wykorzystanie wyjątkowo szerokich szczeblin, o grubości 22 mm, połączony został z klasycznym dla drzwi ramowych, trójwymiarowym kształtem.

model: MODERN A.4
 kolor: 01 Biały Mat
 szkło: bezpieczne VSG 6 mm czarne
 połączenie opasek: Typ B - 90°
 klamka: QUBE Q czarna

Gwarancja



2 lata

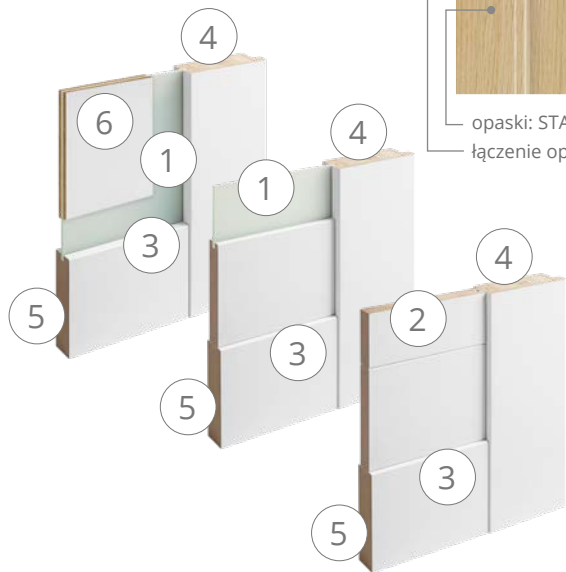

opaski: STANDARD
 łączenie opasek: Typ B - 90°



1. Szkło bezpieczne VSG grubości 6 mm
2. Płycina płaska MDF grubości 6 mm (modele A i B) oraz grubości 12 mm (modele C i D)
3. System bezramkowy
4. Ramiaki pionowe grubości 40 mm z rdzeniem drewnianym
5. Element poziomy MDF grubości 35 mm
6. Płycina płaska MDF obustronna grubości 6 mm (tylko w modelu G.1)

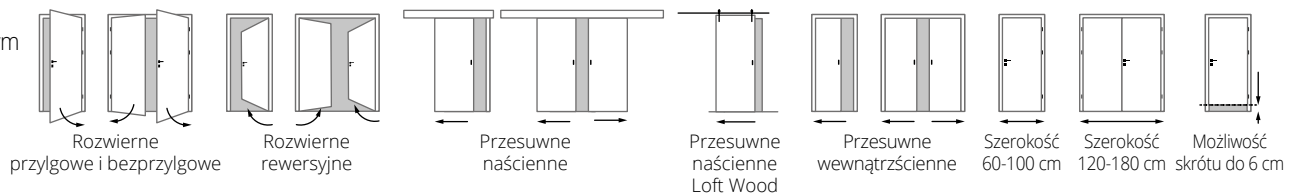

MODERN

A.0



970 zł

A.2



970 zł

A.4



970 zł

A.A



970 zł

Prezentowane modele

wariant: bezprzylgowy
kolor: 01 Biały Mat
szkło: bezpieczne VSG 6 mm czarne
opaski: STANDARD
połączenie opasek: Typ B - 90°
klamka: CUBE Q czarna

Dopłaty

- Szerokość „100” + 120 zł
- Szkło grafit dymiony lub czarne + 50 zł (A.2), 100 zł (A.4), 50 zł (A.A)
- Podcięcie wentylacyjne lub szczelina rekuperacyjna + 40 zł
- Uszczelka opadająca + 190 zł
- Osłonki ALUX (jeden komplet) + 45 zł
- Osłonki RETRO (jeden komplet) + 130 zł

- Systemy przesuwne Klasyczne str. 62-66
- Systemy przesuwne Loftowe str. 68-69
- Ościeżnice str. 76-81
- Naświetla str. 82-83
- Pakiety ozdobne ościeżnic str. 84-85
- Pozostałe akcesoria str. 86
- Klamki str. 87

MODERN

skrzydła wewnętrzne

G.1



kolor: 01 Biały Mat, szkło bezpieczne VSG 33.1 mleczne

1 170 zł

G.1



kolor: 05 Dąb Ecrú, szkło bezpieczne VSG 33.1 czarne

1 170 zł

G.1



kolor: 08 Dąb Rustykalny, szkło bezpieczne VSG 33.1 mleczne

1 170 zł

G.1

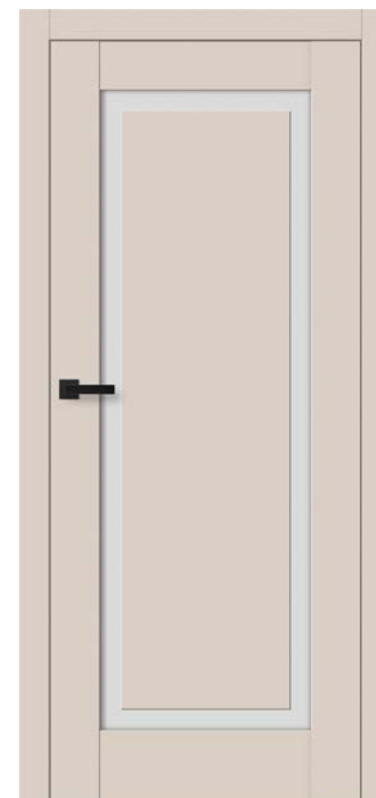

kolor: 16 Kaszmir, szkło bezpieczne VSG 33.1 mleczne

1 170 zł

Prezentowane modele

wariant: bezprzylgowy
kolor: wg aranżacji
szkło: wg aranżacji
opaski: STANDARD
połączenie opasek: Typ B - 90°
klamka: CUBE Q czarna

Dopłaty do szkła

- Szkło grafit dymiony lub czarne + 190 zł (G.1)

model: MODERN G.1
kolor: 16 Kaszmir
szkło: bezpieczne VSG 33.1 młeczne
połączenie opasek: Typ B - 45°
klamka: QUBE Q czarna



B.0



970 zł

B.2



970 zł

B.5



970 zł

B.A



970 zł

Prezentowane modele

wariant: przylgowy
kolor: 09 Dąb Olejowany
szkło: bezpieczne VSG 6 mm mleczne
opaski: STANDARD
połączenie opasek: Typ B - 90°
klamka: ORGANIC czarna
osłonki: ALUX czarne

Dopłaty do szkła

- Szkło grafit dymiony lub czarne + 50 zł (B.2), 125 zł (B.5), 25 zł (B.A)

MODERN

C.0



kolor: 16 Kaszmir

920 zł

C.1



kolor: 16 Kaszmir

920 zł

D.0



kolor: 17 Oliwka Struktura

870 zł

D.1



kolor: 17 Oliwka Struktura

920 zł

Prezentowane modele

wariant: bezprzylgowy
kolor: wg aranżacji
szkło: bezpieczne VSG 6 mm mleczne
opaski: STANDARD
połączenie opasek: Typ B - 90°
klamka: LUNA Slim czarna

Dopłaty

- Szerokość „100” + 120 zł
- Szkło grafit dymiony lub czarne + 120 zł (C.1), 180 zł (D.1)
- Aplikacja piaskowana (jednostronna) + 100 zł (C.1), 140 (D.1)
- Lustro jednostronne + 300 zł (D.0)
- Podcięcie wentylacyjne lub szczelina rekuperacyjna + 40 zł
- Uszczelka opadająca + 190 zł
- Osłonki ALUX (jeden komplet) + 45 zł
- Osłonki RETRO (jeden komplet) + 130 zł

- Systemy przesuwne Klasyczne str. 62-66
- Systemy przesuwne Loftowe str. 68-69
- Ościeżnice str. 76-81
- Naświetla str. 82-83
- Pakiety ozdobne ościeżnic str. 84-85
- Pozostałe akcesoria str. 86
- Klamki str. 87

D.2.A



Aplikacja na szkle - **LINIE poziome**

1 120 zł

D.2.B



Aplikacja na szkle - **RAMKA łączona**

1 120 zł

D.2.C



Aplikacja na szkle - **KRATKA**

1 120 zł

D.2.D



Aplikacja na szkle - **SZPROS**

1 120 zł

Prezentowane modele

wariant: bezprzylgowy
 kolor: 12 Czarny Mat
 szkło: bezpieczne VSG 6 mm młeczne
 aplikacja: malowana na szkle koloru czarnego
 opaski: STANDARD
 połączenie opasek: Typ B - 90°
 klamka: CUBE Q chrom szczotkowany

Dopłaty do szkła

- Szkło grafit dymiony + 180 zł
- Aplikacja malowana dwustronna + 300 zł

MODERN

D.3.A



Aplikacja na szkle - **LINIE poziome**

1 060 zł

D.3.B



Aplikacja na szkle - **RAMKA łączona**

1 060 zł

D.3.C



Aplikacja na szkle - **KRATKA**

1 060 zł

D.3.D



Aplikacja na szkle - **SZPROS**

1 060 zł

Prezentowane modele

wariant: bezprzylgowy
kolor: 07 Dąb Cappuccino
szkło: grafit dymiony
aplikacja: piaskowana na szkle
opaski: STANDARD
połączenie opasek: Typ B - 90°
klamka: CUBE Q czarna

Dopłaty

- Szerokość „100” + 120 zł
- Szkło grafit dymiony lub czarne + 180 zł
- Aplikacja piaskowana (dwustronna) + 280 zł
- Podcięcie wentylacyjne lub szczelina rekuperacyjna + 40 zł
- Uszczelka opadająca + 190 zł
- Osłonki ALUX (jeden komplet) + 45 zł
- Osłonki RETRO (jeden komplet) + 130 zł

- Systemy przesuwne Klasyczne str. 62-66
- Systemy przesuwne Loftowe str. 68-69
- Ościeżnice str. 76-81
- Naświetla str. 82-83
- Pakiety ozdobne ościeżnic str. 84-85
- Pozostałe akcesoria str. 86
- Klamki str. 87

F.0



980 zł

F.2



980 zł

F.5



980 zł

F.A

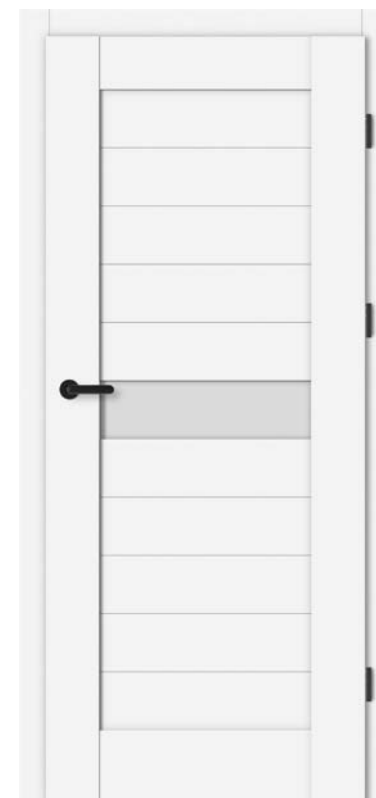

980 zł

Prezentowane modele

wariant: przylgowy
kolor: 01 Biały Mat
szkło: bezpieczne VSG 6 mm mleczne
opaski: STANDARD
połączenie opasek: Typ B - 90°
klamka: ORGANIC czarny struktura
osłonki: ALUX czarny

Dopłaty do szkła

- Szkło grafit dymiony lub czarne + 70 zł (F.2), 175 zł (F.5), 35 zł (F.A)

model: MODERN F.0
kolor: 07 Dąb Cappuccino
połączenie opasek: Typ B - 90°
klamka: LUNA Slim czarna



VERTICAL

Linia VERTICAL – charakteryzuje się bardzo nowoczesną, pionową stylizacją. Pionowe ułożenie szczeblin, kojarzące się ze skandynawską stylistyką, otwiera nowe możliwości w aranżacji minimalistycznych wnętrz.

Gwarancja



2 lata

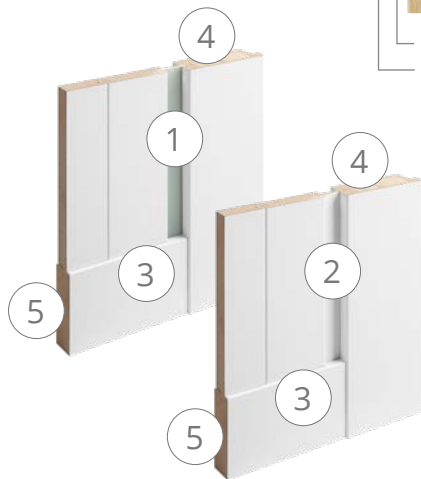

opaski: STANDARD
łączenie opasek: Typ B - 90°



model: VERTICAL A.2
kolor: 06 Dąb Naturalny
szkło: bezpieczne VSG 6 mm czarne
klamka: ORGANIC czarny struktura

1. Szkło bezpieczne VSG grubości 6 mm
2. Płyca płaska MDF grubości 6 mm
3. System bezramkowy
4. Ramiaki pionowe grubości 40 mm z rdzeniem drewnianym
5. Element poziomy MDF (szczeblina) grubości 22 mm

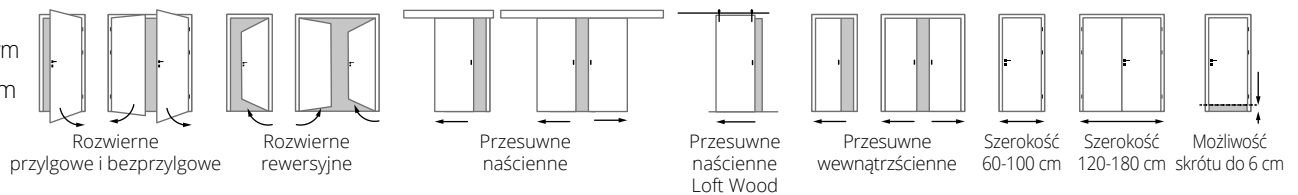

VERTICAL

A.2

B.2

C.1

D.1



1 000 zł

1 000 zł

1 000 zł

1 000 zł

Prezentowane modele

wariant: bezprzylgowy
kolor: 06 Dąb Naturalny
szkło: bezpieczne VSG 6 mm mleczne
opaski: STANDARD
połączenie opasek: Typ B - 90°
klamka: LUNA Slim satyna

Dopłaty

- Szerokość „100” + 120 zł
- Szkło grafit dymiony lub czarne + 90 zł (A.2), 90 zł (B.2), 70 zł (C.1), 120 zł (D.1)
- Podcięcie wentylacyjne lub szczelina rekuperacyjna + 40 zł
- Uszczelka opadająca + 190 zł
- Osłonki ALUX (jeden komplet) + 45 zł
- Osłonki RETRO (jeden komplet) + 130 zł

- Systemy przesuwne Klasyczne str. 62-66
- Systemy przesuwne Loftowe str. 68-69
- Ościeżnice str. 76-81
- Naświetla str. 82-83
- Pakiety ozdobne ościeżnic str. 84-85
- Pozostałe akcesoria str. 86
- Klamki str. 87

VERTICAL

A.0



kolor: 16 Kaszmir, LUNA Slim czarna matowa

NOWOŚĆ

1 020 zł

A.0



kolor: 15 Szary Jasny, LUNA Slim czarna matowa

NOWOŚĆ

1 020 zł

A.4



kolor: 12 Czarny Mat, LUNA Slim satyna

NOWOŚĆ

1 080 zł

A.4

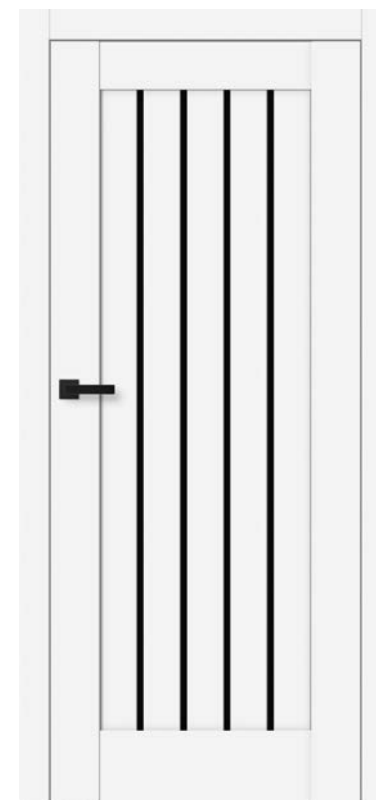

kolor: 01 Biały Mat, LUNA Slim czarna matowa

NOWOŚĆ

1 080 zł

Prezentowane modele

wariant: bezprzylgowy
szkło: bezpieczne VSG 6 mm mleczne
opaski: STANDARD
połączenie opasek: Typ B - 90°

Dopłaty do szkła

- Szkło grafit dymiony lub czarne + 180 zł (A.4)

VERTICAL

E.0



kolor: 05 Dąb Ecrú

NOWOŚĆ

1 120 zł

E.0



kolor: 07 Dąb Cappuccino

NOWOŚĆ

1 120 zł

E.6



kolor: 06 Dąb Naturalny

NOWOŚĆ

1 220 zł

E.4



kolor: 09 Dąb Olejowany

NOWOŚĆ

1 220 zł

Prezentowane modele

wariant: bezprzylgowy
szkło: bezpieczne VSG 6 mm mleczne
opaski: STANDARD
połączenie opasek: Typ B - 90°
klamka: LUNA Slim satyna

Dopłaty

- Szerokość „100” + 120 zł
- Szkło grafit dymiony lub czarne + 120 zł (E.6), 60 zł (E.4)
- Podcięcie wentylacyjne lub szczelina rekuperacyjna + 40 zł
- Uszczelka opadająca + 190 zł
- Osłonki ALUX (jeden komplet) + 45 zł
- Osłonki RETRO (jeden komplet) + 130 zł

- Systemy przesuwne Klasyczne str. 62-66
- Systemy przesuwne Loftowe str. 68-69
- Ościeżnice str. 76-81
- Naświetla str. 82-83
- Pakiety ozdobne ościeżnic str. 84-85
- Pozostałe akcesoria str. 86
- Klamki str. 87

STYL

skrzydła wewnętrzne

Linia STYL – charakteryzuje się lekkością formy szklanych drzwi, pozbawionych poprzecznej ramy, połączoną z klasycznymi zawiasami i klamką. Nie do przecenienia jest również ilość światła wpadająca do pomieszczeń przez wielką ale zarazem bezpieczną tafłę szkła o grubości 8 mm.

Gwarancja



2 lata

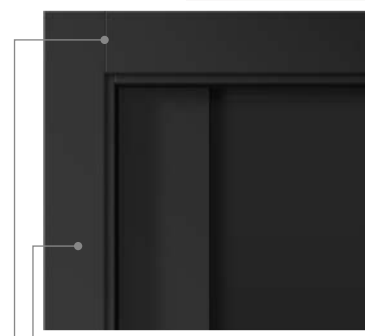

opaski: STANDARD
łączenie opasek: Typ B - 90°



model: STYL A.0
kolor: 12 Czarny Mat
szkło: bezpieczne VSG 8 mm czarne
klamka: CUBE Q czarna

1. Szkło bezpieczne VSG grubości 8 mm
2. System bezramkowy
3. Ramiaki pionowe grubości 40 mm z rdzeniem drewnianym

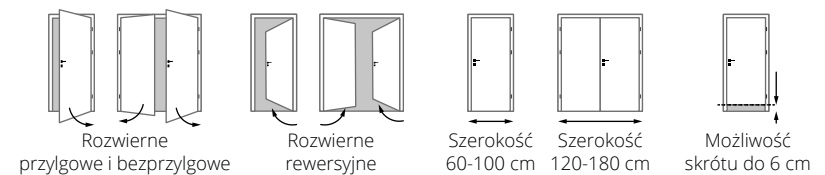

STYL

A.0



1 070 zł

A.1



1 170 zł

A.6



NOWOŚĆ

1 170 zł

A.7



NOWOŚĆ

1 170 zł

Prezentowane modele

wariant: bezprzylgowy
kolor: 12 Czarny Mat
szkło: hartowane 8 mm grafit dymiony gładkie (A.0)
lub z aplikacją piaskowaną (A.1, A.4, A.5)
opaski: STANDARD
połączenie opasek: Typ B - 90°
klamka: CUBE Q czarna

Dopłaty

- Szerokość „100” + 210 zł
- Szkło grafit dymiony lub czarne + 230 zł
- Podcięcie wentylacyjne lub szczelina rekuperacyjna + 200 zł
- Osłonki ALUX (jeden komplet) + 45 zł
- Osłonki RETRO (jeden komplet) + 130 zł
- Dopłata za aplikację obustronną + 280 zł

- Ościeżnice str. 76-81
- Naświetla str. 82-83
- Pakiety ozdobne ościeżnic str. 84-85
- Pozostałe akcesoria str. 86
- Klamki str. 87

Inspiracja BLACKWOOD

Inspiracja BLACKWOOD – to połączenie różnej kolorystyki oklein na dowolnych modelach skrzydeł z elegancką czarnią ościeżnicą. Całość dopełnia stylowe nieprzeierne szkło czarne.

model: STYL A.1
kolor: 08 Dąb Rustykalny / 12 Czarny Mat
szkło: bezpieczne VSG 8 mm czarne z aplikacją opaski: STANDARD
połączenie opasek: Typ B - 90°
klamka: UNICO czarna struktura



model: MODERN D.3.C
kolor: 07 Dąb Cappuccino / 12 Czarny Mat
szkło: bezpieczne VSG 6 mm czarne z aplikacją piaskowaną KRATKA
opaski: STANDARD
połączenie opasek: Typ B - 90°
klamka: UNICO czarna struktura



Inspiracja BLACKWOOD

F.0

A.4

A.4

A.2

MODERN



980 zł

MODERN



970 zł

VERTICAL



1 080 zł

VERTICAL



1 000 zł

NOWOŚĆ

Prezentowane modele

wariant: bezprzylgowy
kolor: 07 Dąb Cappuccino / 12 Czarny Mat
szkło: bezpieczne VSG 6 mm czarne
opaski: STANDARD
połączenie opasek: Typ B - 90°
klamka: UNICO czarna struktura

Dopłaty

- Szerokość „100” + 120 zł
- Szkło grafit, grafit dymiony lub czarny +100 zł (MOD. A.4), 180 zł (VER. A.4), 90 zł (A.2)
- Podcięcie wentylacyjne lub szczelina rekuperacyjna + 40 zł
- Uszczelka opadająca + 190 zł
- Osłonki ALUX (jeden komplet) + 45 zł
- Osłonki RETRO (jeden komplet) + 130 zł

- Systemy przesuwne Klasyczne str. 62-66
- Systemy przesuwne Loftowe str. 68-69
- Ościeżnice str. 76-81
- Naświetla str. 82-83
- Pakiety ozdobne ościeżnic str. 84-85
- Pozostałe akcesoria str. 86
- Klamki str. 87

GLASS

skrzydła wewnętrzne

Linia GLASS – idealnie sprawdzająca się w kameralnych wnętrzach loftowych jak i wielkich biurach. Minimalistyczna stylistyka drzwi szklanych, pozwala na otwarcie przestrzeni oraz doświetlenie pomieszczeń przy jednoczesnym zachowaniu komfortu akustycznego.

Gwarancja



2 lata

ARCOS zamek oszczędnościowy



RONDO zamek oszczędnościowy

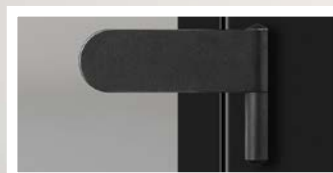

Wykończenie okuć
ARCOS i RONDO
(zamek, klamka, zawias, osłonki)



srebrna anoda



czarny

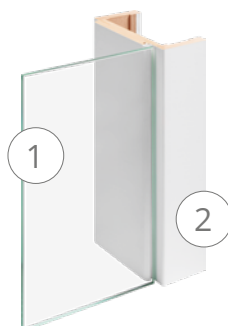

1. Skrzydło drzwiowe z pełnej tafli szkła hartowanego 8 mm z zawiasami i zamkiem
2. Ościeżnica regulowana



model: GLASS 09
kolor ościeżnicy: 12 Czarny Mat
szkło: hartowane 8 mm
grafit dymiony z aplikacją
malowaną czarną jednostronną
opaski: STANDARD
połączenie opasek: Typ B - 90°
okucia: ARCOS czarna



Zamek oszczędnościowy (OSZ)



Zamek na wkładkę (WK)
bez wkładki



Zamek łazienkowy (WC)



GLASS

01



1 300 zł

09



1 300 zł

03



1 300 zł

04



1 300 zł

Prezentowane modele

kolor ościeżnicy: 12 Czarny Mat
szkło: hartowane 8 mm bezbarwne
z aplikacją malowaną czarną jednostronną
opaski: STANDARD
połączenie opasek: Typ B - 90°
okucia: ARCOS OSZ czarny

Dopłaty

Zestawy okuć DORMA dla drzwi jednodzielnych: zamek, klamka, zawiasy

	RONDO		ARCOS	
	OSZ/WK	WC	OSZ/WK	WC
srebrna anoda	+ 630 zł	+ 800 zł	+ 840 zł	+ 1030 zł
czarny	+ 880 zł	+ 1050 zł	+ 1090 zł	+ 1280 zł

Zestawy okuć DORMA skrzydła Pasywnego dla wersji dwudzielnej: przeciwwzamek, zawiasy, rygle

srebrna anoda	+ 1800 zł	+ 1900 zł
czarny	+ 2100 zł	+ 2300 zł

- Szerokość „100” + 220 zł
- Szkło grafit dymiony lub decormat + 250 zł
- Aplikacja dwustronna + 300 zł
- Podcięcie wentylacyjne w szkle + 220 zł
- Systemy przesuwne Loftowe str. 62-66
- Ościeżnice str. 76-81
- Pozostałe akcesoria str. 86
- Skrzydło pasywne cena skrzydła aktywnego
- Wkładka 17/31 inox do zamka na wkładkę (WK) + 100 zł

05



1 160 zł

11



NOWOŚĆ

1 300 zł

12



NOWOŚĆ

1 300 zł

Prezentowane modele

kolor ościeżnicy: 12 Czarny Mat
szkło: hartowane 8 mm bezbarwne z aplikacją piaskowaną
opaski: STANDARD
połączenie opasek: Typ B - 90°
okucia: RONDO OSZ czarny

Dopłaty do szkła

- Grafit dymiony lub decormat + 250 zł
- Aplikacja dwustronna piaskowana + 280 zł

model: GLASS 02
kolor ościeżnicy: 12 Czarny Mat
szkło: hartowane 8 mm bezbarwne
z aplikacją czarną jednostronną
opaski: STANDARD
połączenie opasek: Typ B - 90°
okucia: ARCOS OSZ czarny

1 300 zł



SYSTEMY DRZWI PRZESUWNYCH KLASYCZNYCH

drzwi przesuwne

NAŚCIENNY

jednoskrzydłowy

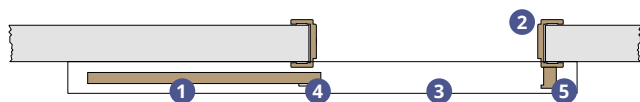

W skład zestawu jednoskrzydłowego wchodzi:

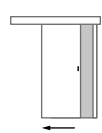

- 1 Skrzydło wg cennika modeli
- 2 Ościeżnica tunelowa str. 63
- 3 Maskownica z systemem przesuwным + 580 zł
- 4 Akcesoria str. 86
- 5 Odbojnica + 250 zł

dwuskrzydłowy

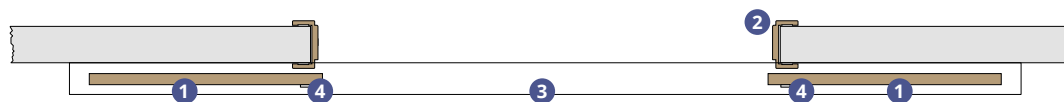

W skład zestawu dwuskrzydłowego wchodzi:

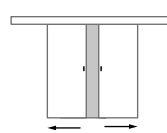

- 1 Dwa skrzydła wg cennika modeli
- 2 Ościeżnica tunelowa str. 63
- 3 Maskownica z systemem przesuwным + 1160 zł
- 4 Akcesoria str. 86

SYSTEMY DRZWI PRZESUWNYCH

DANE TECHNICZNE SYSTEMU NAŚCIENNEGO

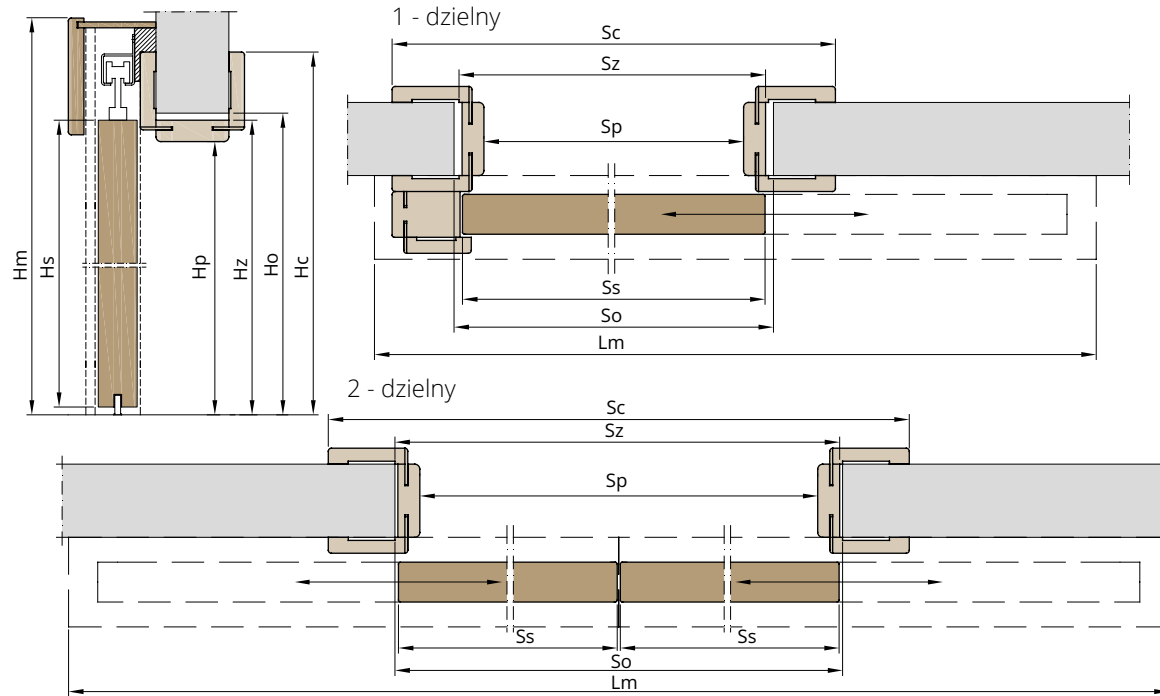

Ościeżnica TUNELOWA

Szerokość drzwi 1-dzielnych	Ss	Hs	Sp	Hp	Sz	Hz	So	Ho	Sc	Hc	Lm	Hm
„60”	644		602		646		680		786		1380	
„70”	744		702		746		780		886		1580	
„80”	844	2030	802	2016	846	2038	880	2055	986	2108	1780	2145
„90”	944		902		946		980		1086		1980	
„100”	1044		1002		1046		1080		1186		2180	

Szerokość drzwi 2-dzielnych	Ss	Ss	Hs	Sp	Hp	Sz	Hz	So	Ho	Sc	Hc	Lm	Hm
„120”	644	644		1236		1280		1320		1420		2580	
„140”	744	744	2030	1436	2016	1480	2038	1520	2055	1620	2108	2980	2145
„160”	844	844		1636		1680		1720		1820		3380	
„180”	944	944		1836		1880		1920		2020		3780	

Legenda:

- Ss** Szerokość skrzydła w mm
- Hs** Wysokość skrzydła w mm
- Sp** Szerokość światła przejścia ościeżnicy w mm
- Hp** Wysokość światła przejścia ościeżnicy w mm
- Sz** Szerokość zewnętrzna ościeżnicy w mm
- Hz** Wysokość zewnętrzna ościeżnicy w mm
- So** Szerokość otworu montażowego ościeżnicy w mm
- Ho** Wysokość otworu montażowego ościeżnicy w mm
- Sc** Szerokość całkowita (z opaskami) ościeżnicy w mm
- Hc** Wysokość całkowita (z opaskami) ościeżnicy w mm
- Lm** Długość maskownicy w mm
- Hm** Wysokość całkowita z maskownicą w mm

OŚCIEŻNICA TUNELOWA

Zakres regulacji		
Symbol	Grubość muru (mm)	Netto (PLN)
A	75-85	600
B	85-100	610
C	100-120	620
D	120-140	630
E	140-160	640
F	160-180	650
G	180-200	660
H	200-220	670
I	220-240	680
J	240-260	690
K	260-280	700
L	280-300	710



M	300-320	790
N	320-340	800
O	340-360	810
P	360-380	820
R	380-400	830
S	400-420	840
T	420-440	850
U	440-460	860
V	460-480	870
W	480-500	880



Dopłaty:

- Ościeżnica tunelowa wilgocioodporna (zakres A-L) + 200 zł
- Ościeżnica tunelowa wilgocioodporna (zakres M-W) + 300 zł
- Wersja dwudzielna + 150 zł
- Wersja dwukolor + 120 zł

SYSTEMY DRZWI PRZESUWNYCH KLASYCZNYCH

drzwi przesuwne

WEWNĄTRZCIENNY

jednoskrzydłowy

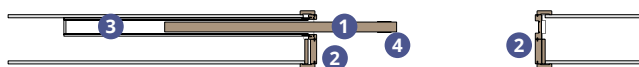

W skład zestawu jednoskrzydłowego wchodzi:

	1 Skrzydło	wg cennika modeli
	2 Elementy ościeżnicy z uszczelkami*	+ 650 zł
	3 Kasety systemu GIPS-KARTON	+ 1400 zł
	4 Akcesoria	str. 86
	Spawalniacz jednokierunkowy	+ 300 zł
	Spawalniacz dwukierunkowy	+ 500 zł

*Elementy ościeżnicy przygotowane wyłącznie pod system ECLISSE PLUS na grubość muru 100 mm

dwuskrzydłowy

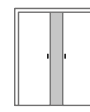

W skład zestawu dwuskrzydłowego wchodzi:

	1 Skrzydło	wg cennika modeli
	2 Elementy ościeżnicy z uszczelkami*	+ 1200 zł
	3 Kasety systemu GIPS-KARTON	+ 2800 zł
	4 Akcesoria	str. 86
	Synchronizator otwarcia	+ 400 zł
	Spawalniacz jednokierunkowy	+ 600 zł
	Spawalniacz dwukierunkowy	+ 1000 zł

SYSTEMY DRZWI PRZESUWNYCH KLASYCZNYCH

DANE TECHNICZNE SYSTEMU WEWNĄTRZCIENNEGO

System kasety ECLISSE PLUS 100 mm

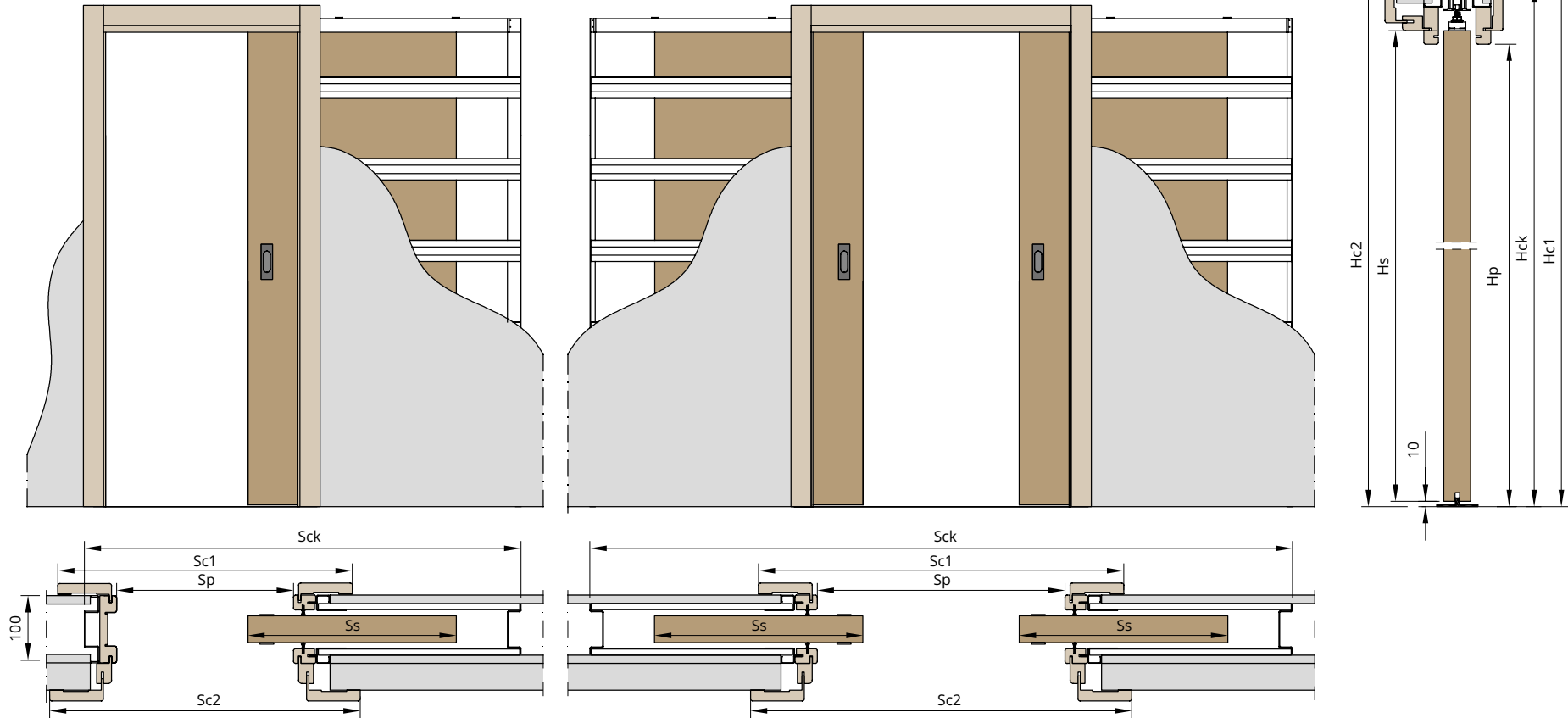

Legenda:

- Ss** Szerokość skrzydła w mm
- Hs** Wysokość skrzydła w mm
- Sp** Szerokość światła przejścia w mm
- Hp** Wysokość światła przejścia w mm
- Sc1** Szerokość całkowita (z opaskami) elementów ościeżnicy w mm
- Hc1** Wysokość całkowita (z opaskami) elementów ościeżnicy w mm
- Sc2** Szerokość całkowita (z opaskami i panelem) elementów ościeżnicy w mm
- Hc2** Wysokość całkowita (z opaskami i panelem) elementów ościeżnicy w mm
- Sck** Szerokość całkowita kasety w mm
- Hck** Wysokość całkowita kasety w mm

Szerokość drzwi 1-dzielnych	Ss	Hs	Sp	Hp	Sc1	Hc1	Sc2	Hc2	Sck	Hck
„60”	644		610		785		810		1346	
„70”	744		710		885		910		1546	
„80”	844	2030	810	2020	985	2120	1010	2132	1746	2115
„90”	944		910		1085		1110		1946	
„100”	1044		1010		1185		1210		2146	

Szerokość drzwi 2-dzielnych	Ss	Hs	Sp	Hp	Sc1	Hc1	Sc2	Hc2	Sck	Hck
„120”	644		1220		1395		1420		2610	
„140”	744		1420		1595		1620		3010	
„160”	844	2030	1620	2020	1795	2120	1820	2132	3410	2115
„180”	944		1820		1995		2020		3810	

SYSTEMY DRZWI PRZESUWNYCH

drzwi przesuwne

POSZERZENIA DO SYSTEMU PRZESUWNEGO WEWNĄTRZCIENNEGO

System kasety ECLISSE PLUS 100 mm

* pióra opaski regulacyjnej do indywidualnego docięcia pod grubość ściany

Standard

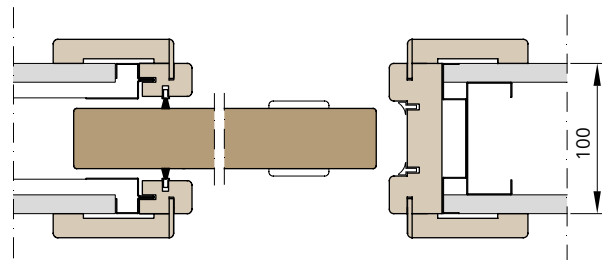

Zakres regulacji		
Symbol	Grubość muru (mm)	Netto (PLN)
A	100	—

Poszerzenie dwustronne

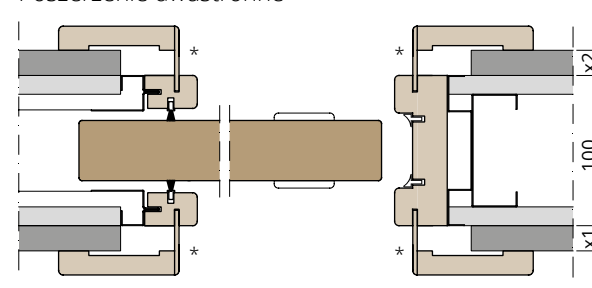

Zakres regulacji				Netto (PLN)
Strona (x1)		Strona (x2)		
Symbol	(mm)	Symbol	(mm)	
B	0-30	B	0-30	140

Poszerzenie jednostronne

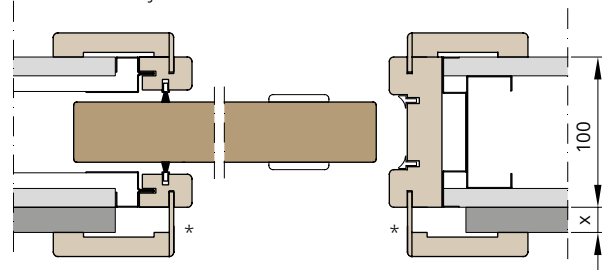

Zakres regulacji		
Symbol	x (mm)	Netto (PLN)
B	0-30	70

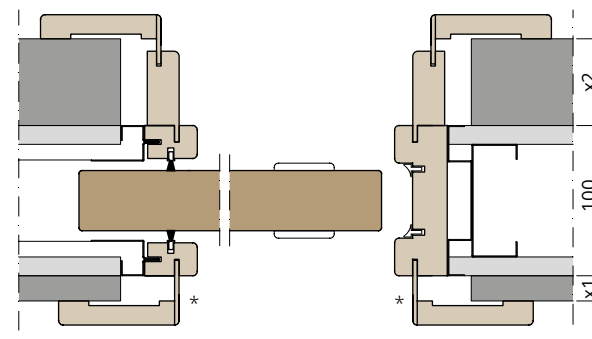

Zakres regulacji				Netto (PLN)
Strona (x1)		Strona (x2)		
Symbol	(mm)	Symbol	(mm)	
B	0-30	C	30-40	360
B	0-30	D	40-60	
B	0-30	E	60-80	
B	0-30	F	80-100	

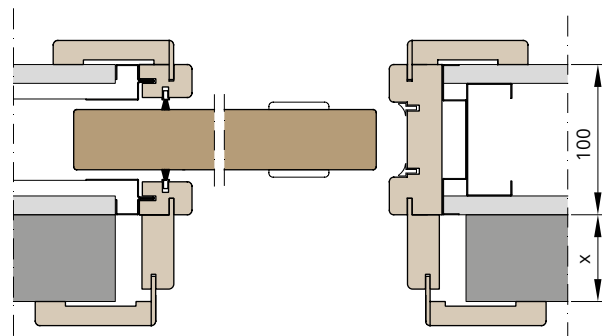

Zakres regulacji		
Symbol	x (mm)	Netto (PLN)
C	30-40	220
D	40-60	
E	60-80	
F	80-100	

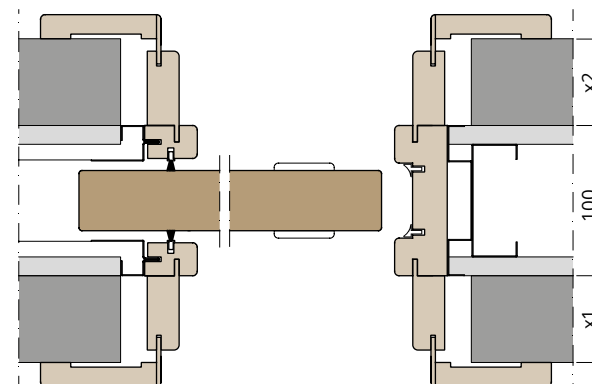

Zakres regulacji				Netto (PLN)
Strona (x1)		Strona (x2)		
Symbol	(mm)	Symbol	(mm)	
C	30-40	C	30-40	440
C	30-40	D	40-60	
C	30-40	E	60-80	
C	30-40	F	80-100	
D	40-60	D	40-60	
D	40-60	E	60-80	
D	40-60	F	80-100	
E	60-80	E	60-80	
E	60-80	F	80-100	
F	80-100	F	80-100	

ZANIM KUPISZ DRZWI

SYSTEM ROZWIERANY – klasyczny system otwierania drzwi, w którym to skrzydło drzwiowe osadzone jest w ościeżnicy za pomocą zawias. System ten wymaga prawidłowego określenia kierunku otwierania lub też w przypadku zastosowania szkła z wzorem piaskowanym (wykonanym tylko na jednej stronie szkła) dodatkowego określenia strony piaskowania wewnętrznej lub zewnętrznej

Określenie kierunku otwierania drzwi

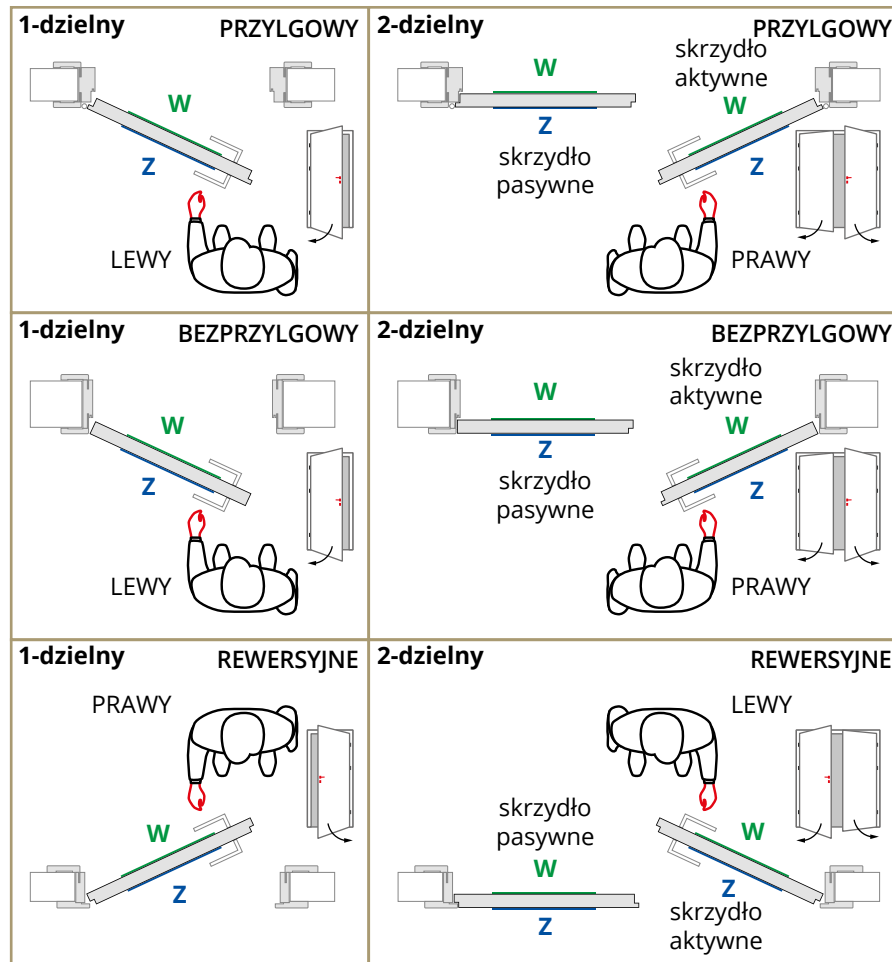

Określenie strony skrzydła

Dotyczy skrzydeł w wykończeniu 2-kolorowym, szkła fazonanego oraz różnym układzie aplikacji.

W - strona **WEWNĘTRZNA**
Z - strona **ZEWNĘTRZNA**

ROZWIERNE
 od przejścia ościeżnicy
 od opaski stałej

SYSTEM PRZESUWNY – system bez zawiasów, dedykowany w miejscach z ograniczonym zagospodarowaniem strefy użytkowej. Otwarcie drzwi odbywa się poprzez przesunięcie skrzydła drzwiowego wzdłuż ściany. System nie wymaga określenia kierunku otwierania.

Naścienny – w systemie tym skrzydło drzwiowe przesuwają się po ścianie, przez co montaż systemu nie wymaga większego nakładu prac przygotowawczych i wkładu finansowego.

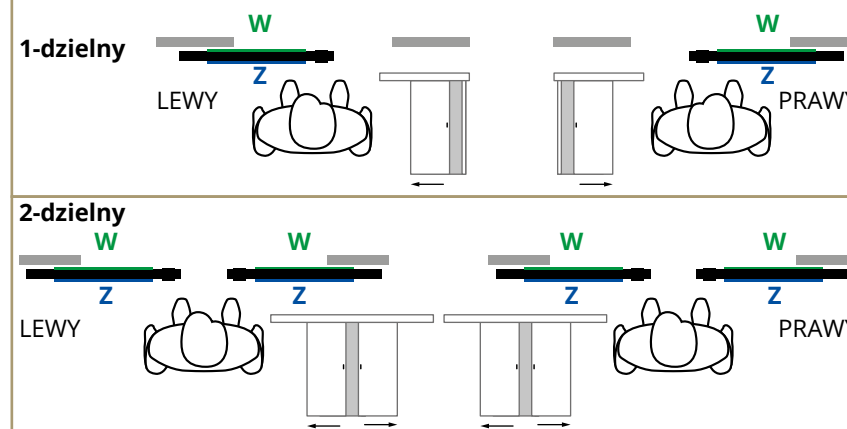

Wewnętrzścienny – skrzydło drzwiowe przesuwają się wewnątrz przygotowanej uprzednio konstrukcji nośnej ściany z karton gipsu lub tynkowanej.

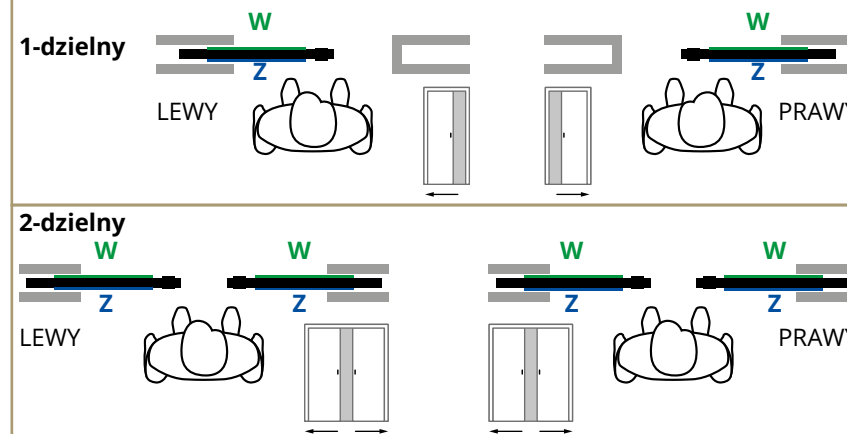

PRZESUWNE

od przeciwnej stronie otwierania
 od strony otwierania

SYSTEMY DRZWI PRZESUWNYCH LOFTOWYCH

drzwi przesuwne

Glass

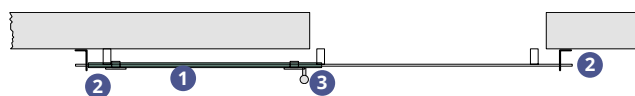

W skład zestawu wchodzi:

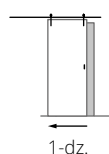

- 1 Skrzydło
 - 2 System (1-dz.) z samodomykaczami (zamknięcia i otwarcia) - 2 szt.
 - 3 Akcesoria
- wg cennika modeli + 1200 zł str. 86

System Loft Glass przeznaczony wyłącznie dla linii Glass do drzwi jednodzielnych (1-dz.).

Wood

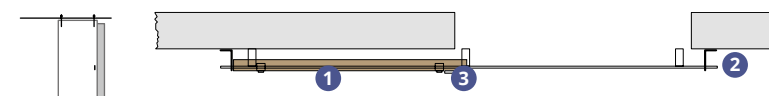

W skład zestawu wchodzi:

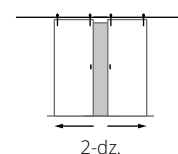

- 1 Skrzydło
 - 2 System (1-dz./2-dz.) z samodomykaczem - 1 szt.
 - 3 Akcesoria
- wg cennika modeli + 800/1600 zł str. 86

System Loft Wood występuje do drzwi jednodzielnych (1-dz.) oraz dwudzielnych (2-dz.).

SYSTEMY LOFTOWE

Glass czarny

Zamknięte

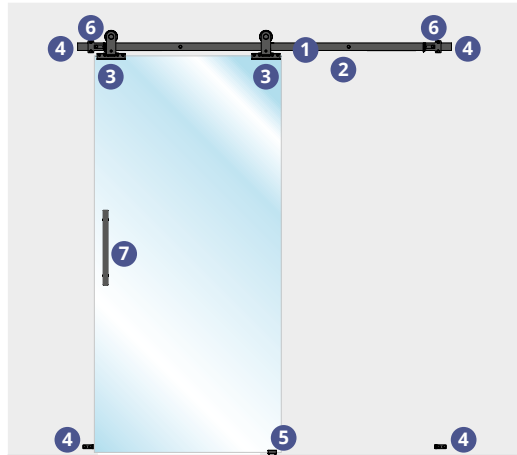

Budowa systemu

- 1 Szyna jezdna
- 2 Uchwyty mocujące
- 3 Łapki drzwiowe regulowane
- 4 Odbojniki
- 5 Prowadnik
- 6 Samodomykacze (zamknięcia i otwarcia) - 2 szt.
- 7 Reling (za dopłatą)

Dopłaty:

- Reling Loft Glass czarny + 150 zł



Otwarte

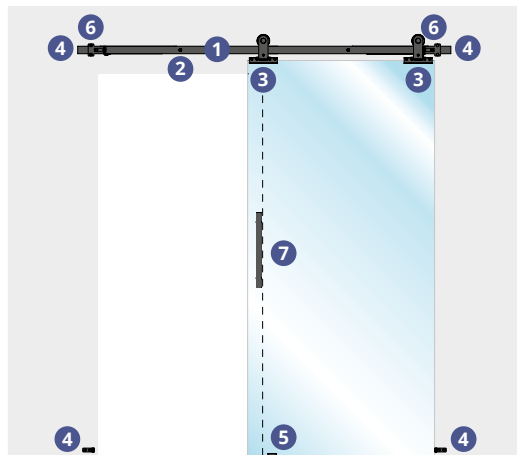

System Loft Gloss

Szerokość skrzydła 1-dzielnego	Ss	So	Hs	Ho
„60”	644	600	2050	1995
„70”	744	700		
„80”	844	800		
„90”	944	900		
„100”	1044	1000		

Legenda:

- Ss Szerokość skrzydła w mm
- Hs Wysokość skrzydła w mm
- So Szerokość otworu w murze w mm
- Ho Wysokość otworu w murze w mm

Wood czarny

Zamknięte

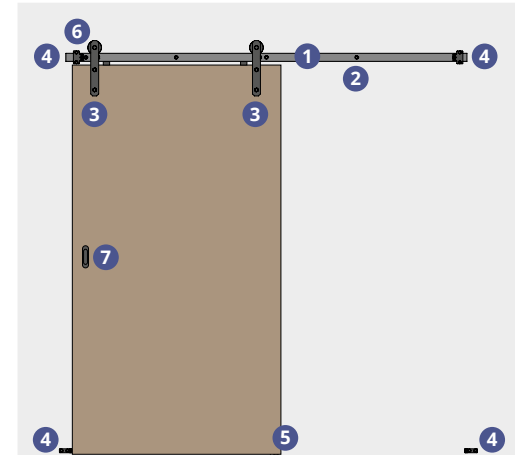

Budowa systemu

- 1 Szyna jezdna
- 2 Uchwyty mocujące
- 3 Łapki drzwiowe regulowane
- 4 Odbojniki
- 5 Prowadnik
- 6 Samodomykacz - 1 szt.
- 7 Pochwyty (za dopłatą)

Dopłaty:

- Komplet pochwytyłów zaokrąglonych + 120 zł
- Komplet pochwytyłów prostokątnych + 120 zł
- Pochwyty Loft Wood czarny + 150 zł
- Samodomykacz otwarcia + 150 zł



Otwarte

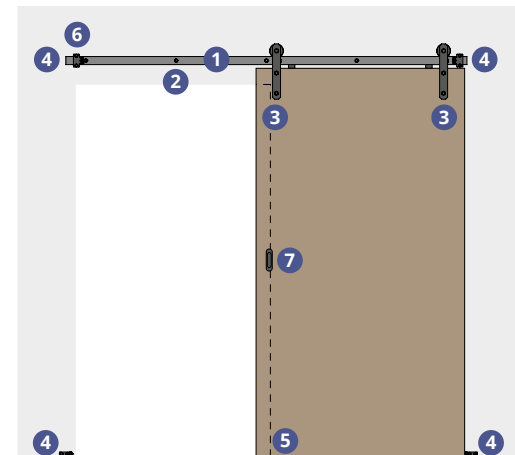

System Loft Wood

Szerokość skrzydła 1-dzielnego	Ss	So	Hs	Ho
„60”	644	600	2030	1960
„70”	744	700		
„80”	844	800		
„90”	944	900		
„100”	1044	1000		

Szerokość skrzydła 2-dzielnego	Ss-A	Ss-P	So	Hs	Ho
„120”	644	644	1245	2030	1960
„140”	744	744	1425		
„160”	844	844	1625		
„180”	944	944	1825		

SYSTEM UKRYTY DISCREET

Do wewnątrz

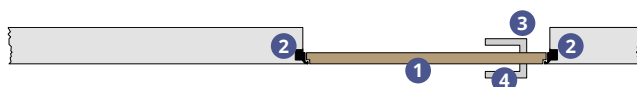

W skład zestawu wchodzi:

- 1 Skrzydło kąta rozwarcia **90°** wg cennika modeli
- 2 Ościeżnica aluminiowa (1-dz.) z uszczelką: białą, szarą lub czarną + 1450 zł
- 3 Zamek magnetyczny w standardzie
- 4 Akcesoria str. 86

Na zewnątrz

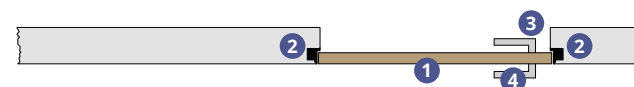

W skład zestawu wchodzi:

- 1 Skrzydło kąta rozwarcia **180°** wg cennika modeli
- 2 Ościeżnica aluminiowa (1-dz.) z uszczelką: białą, szarą lub czarną + 1300 zł
- 3 Zamek magnetyczny w standardzie
- 4 Akcesoria str. 86

SYSTEM UKRYTY DISCREET

Do wewnątrz

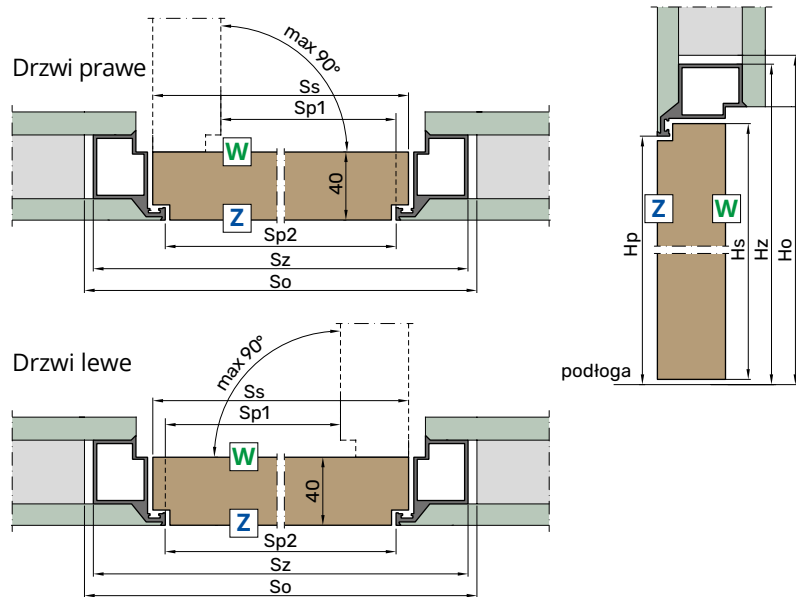

Na zewnątrz

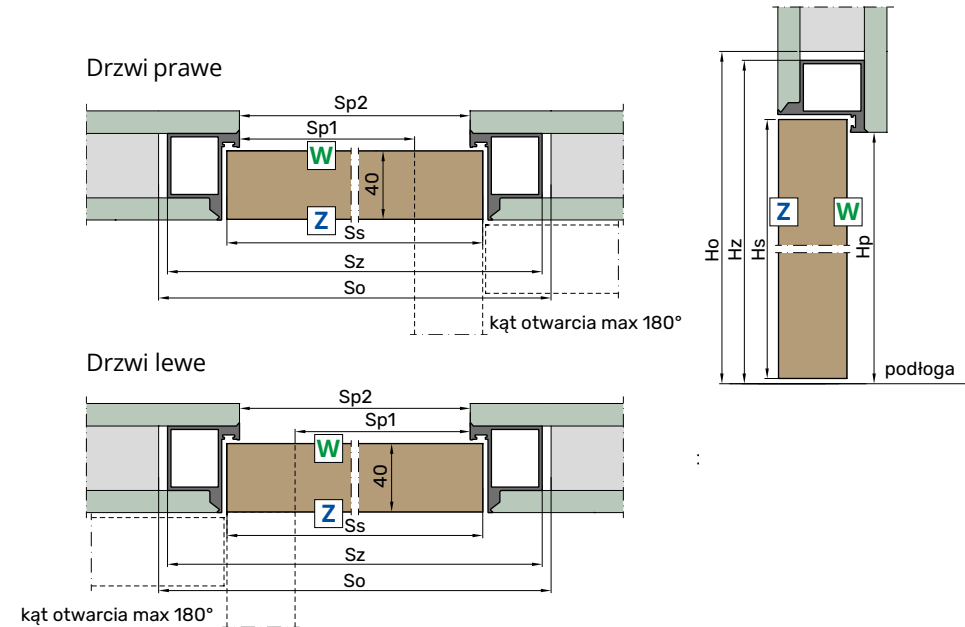

System Discreet otwieranie do WEWNĄTRZ									
Szerokość skrzydła 1-dzielnego	Ss	Sp1	Sp2	Sz	So	Hs	Hp	Hz	Ho
„60”	620	573	605	685	700	2027	2027	2067	2075
„70”	720	673	705	785	800				
„80”	820	773	805	885	900				
„90”	920	873	905	985	1000				
„100”	1020	973	1005	1085	1100				

System Discreet otwieranie do ZEWNĄTRZ									
Szerokość skrzydła 1-dzielnego	Ss	Sp1	Sp2	Sz	So	Hs	Hp	Hz	Ho
„60”	620	573	605	685	700	2017	2017	2057	2065
„70”	720	673	705	785	800				
„80”	820	773	805	885	900				
„90”	920	873	905	985	1000				
„100”	1020	973	1005	1085	1100				

Legenda:

- Ss Szerokość skrzydła w mm
- Sp1 Szerokość światła przejścia w mm
- Sp2 Szerokość światła przejścia ościeżnicy w mm
- Sz Szerokość zewnętrzna ościeżnicy w mm
- So Szerokość otworu montażowego ościeżnicy w mm
- Hs Wysokość skrzydła w mm
- Hp Wysokość światła przejścia ościeżnicy w mm
- Hz Wysokość zewnętrzna ościeżnicy w mm
- Ho Wysokość otworu montażowego ościeżnicy w mm

Ościeżnica aluminiowa DISCREET posiada w standardzie środek gruntujący do samodzielnego naniesienia, który to umożliwia dalsze malowanie farbami ściennymi.

Określenie strony skrzydła

Dotyczy skrzydeł w wykończeniu 2-kolorowym, szkła fazonowanego oraz różnym układzie aplikacji.

W - strona WEWNĘTRZNA (od przejścia ościeżnicy)

Z - strona ZEWNĘTRZNA (od zlicowania ze ścianą)

Dopłaty:

- szerokość „90” +140 zł
- szerokość „100” +200 zł
- Dodatkowy zawias ukryty 3D w kolorze szarym (standard) dla szer. „60-80” +140 zł
- Zawias ukryty 3D w kolorze czarnym lub białym (za 1 szt.) +10 zł

SYSTEM DRZWI PRZESUWNYCH MAGIC

NOWOŚĆ

NAŚCIENNY

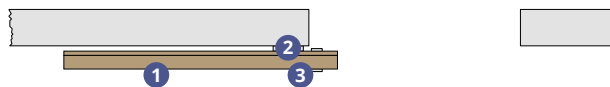

W skład zestawu wchodzi:

- 1 Skrzydła płytowe Sofia, Trend, Opera (Hs = 2160 mm)
- 2 System przesuwny Discreet ze spowalniczem otwarcia i cichym domknięciem
- 3 Akcesoria

wg cennika modeli

+ 1600 zł

str. 86

Opcja:

Lustro naklejane (na jedną stronę skrzydła)

+ 700 zł



1-dz.

System przesuwny MAGIC występuje tylko w wersji drzwi jednodzielnych (1-dz.).

SYSTEM DRZWI PRZESUWNYCH MAGIC

DANE TECHNICZNE

Wariant 1

Bez listwy przypodłogowej

Wariant 2

Pod listwą przypodłogową

Pozycja zamknięta

Pozycja otwarta

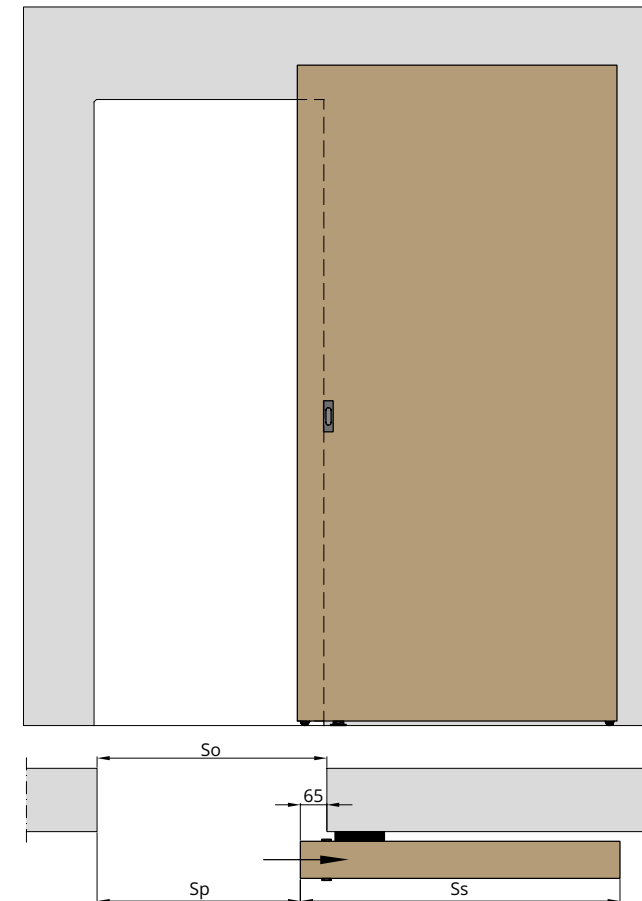
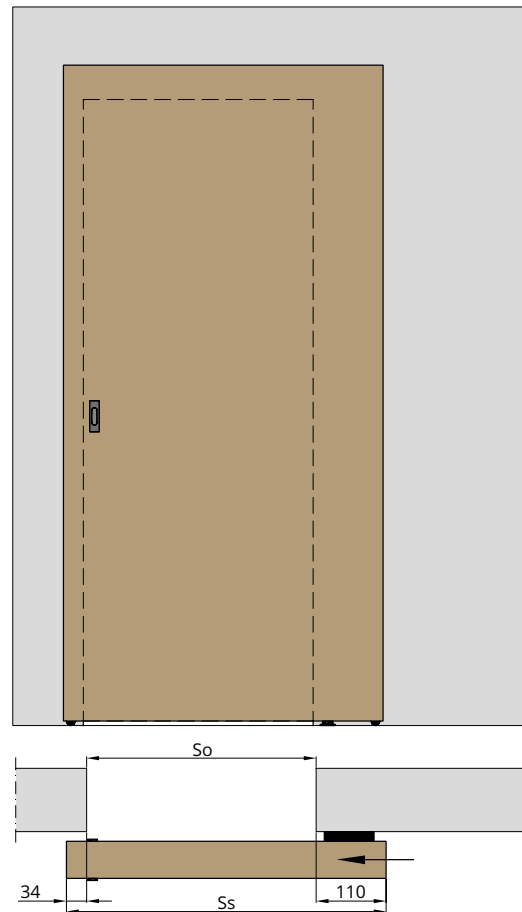
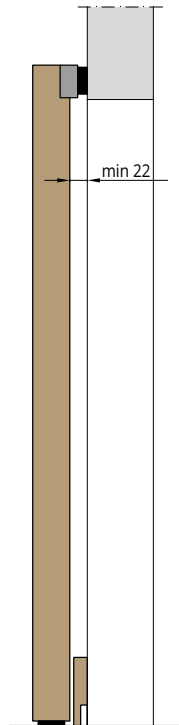
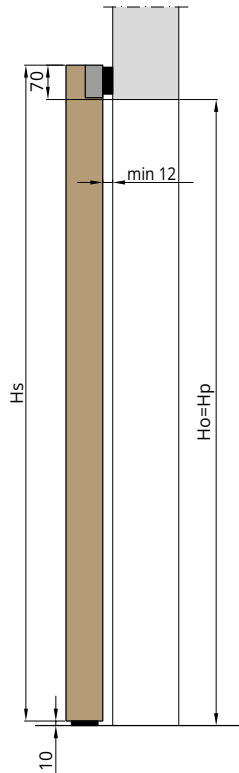

Szerokość drzwi	Ss	Sp	So	Hs	Ho
„70”	744	535	600	2160	max 2100
„80”	844	635	700		
„90”	944	735	800		
„100”	1044	835	900		

Legenda:

- Ss Szerokość skrzydła w mm
- So Szerokość otworu w ścianie w mm
- Sp Szerokość światła przejścia w mm
- Hs Wysokość skrzydła w mm
- Ho Wysokość otworu w ścianie w mm

SYSTEM DRZWI PRZESUWNYCH BEZRAM

skrzydła wewnętrzne

NOWOŚĆ

WEWNĄTRZŚCIENNY

jednoskrzydłowy



dwuskrzydłowy



System PUSH&PULL
Zwiększa maksymalnie światło przejścia

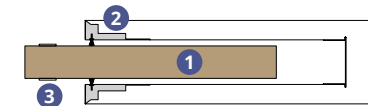
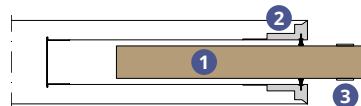
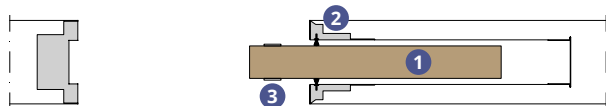
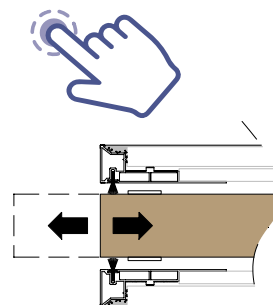

W skład zestawu jednoskrzydłowego wchodzi:

	1 Skrzydło	wg cennika modeli
	2 Kasety systemu GIPS-KARTON	+ 2900 zł
	3 Akcesoria	str. 86
	Spawalniacz jednokierunkowy	+ 300 zł
	Spawalniacz dwukierunkowy	+ 500 zł
	System PUSH&PULL	+ 200 zł

W skład zestawu dwuskrzydłowego wchodzi:

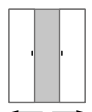
	1 Skrzydło	wg cennika modeli
	2 Kasety systemu GIPS-KARTON	+ 5800 zł
	3 Akcesoria	str. 86
	Synchronizator otwarcia ze spawalniaczem jednokierunkowym	+ 800 zł
	Spawalniacz jednokierunkowy	+ 600 zł
	Spawalniacz dwukierunkowy	+ 1000 zł
	System PUSH&PULL	+ 400 zł

SYSTEM DRZWI PRZESUWNYCH BEZRAM

DANE TECHNICZNE SYSTEMU WEWNĄTRZCIENNEGO

1-dzielny

2-dzielny

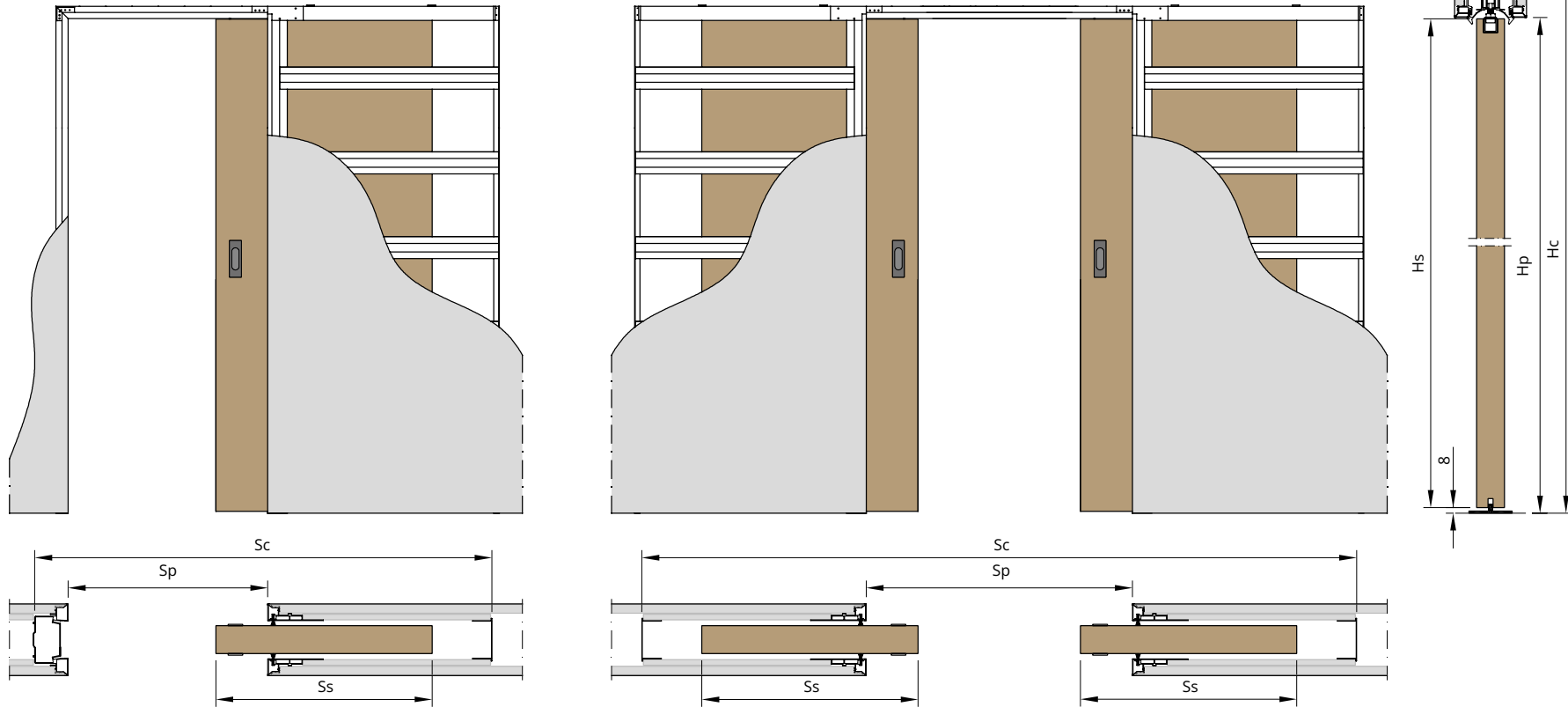

Szerokość drzwi 1-dzielnych	Ss	Hs	Sp	Hp	Sc	Hc	So	Ho
„60”	644		600		1400		1420	
„70”	744		700		1600		1620	
„80”	844	2017	800	2027	1800	2083	1820	2090
„90”	944		900		2000		2020	
„100”	1044		1000		2200		2220	

Szerokość drzwi 2-dzielnych	Ss	Hs	Sp	Hp	Sc	Hc	So	Ho
„120”	644		1200		2700		2720	
„140”	744	2017	1400	2027	3100	2083	3120	2090
„160”	844		1600		3500		3520	
„180”	944		1800		3900		3920	

Legenda:

- Ss** Szerokość skrzydła w mm
- Hs** Wysokość skrzydła w mm
- Sp** Szerokość światła przejścia w mm
- Hp** Wysokość światła przejścia w mm
- Sc** Szerokość całkowita kasety w mm
- Hc** Wysokość całkowita kasety w mm
- So** Szerokość otworu w ścianie w mm
- Ho** Wysokość otworu w ścianie w mm

OŚCIEŻNICA REGULOWANA

ościeżnice wewnętrzne

OŚCIEŻNICA REGULOWANA – najczęściej stosowana ościeżnica w drzwiach wewnętrznych. Dzięki zastosowaniu obustronnych opasek maskujących wraz z możliwością regulacji pozwala na montaż na każdego rodzaju ścianie w grubościach od 75 do 500 mm. Szerokość standardowa opaski maskującej wynosi 80 mm, natomiast oferujemy wersję z poszerzoną opaską górną na 120 mm w celu umożliwienia montażu ościeżnicy w wyższych otworach budowlanych.

Zakres regulacji		Netto (PLN)	
Symbol	Grubość muru (mm) *	Ościeżnica PRZYLGOWA	Ościeżnica BEZPRZYLGOWA
A	75-85	600	910
B	85-100	610	920
C	100-120	620	930
D	120-140	630	940
E	140-160	640	950
F	160-180	650	960
G	180-200	660	970
H	200-220	670	980
I	220-240	680	990
J	240-260	690	1000
K	260-280	700	1010
L	280-300	710	1020
M	300-320	790	1100
N	320-340	800	1110
O	340-360	810	1120
P	360-380	820	1130
R	380-400	830	1140
S	400-420	840	1150
T	420-440	850	1160
U	440-460	860	1170
V	460-480	870	1180
W	480-500	880	1190

* Zastosowanie w ościeżnicy Pakietów ozdobnych PRESTIGE lub RETRO (str. 76) zmniejsza zakres regulacji o 5 mm. Wówczas należy zastosować opaskę regulacyjną z dłuższym piórem 42 mm!



Panel pojedynczy

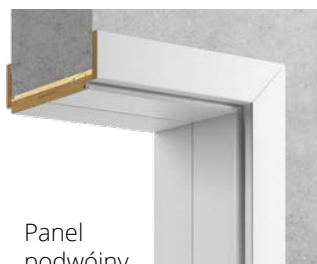

Panel podwójny

Sposoby połączenia opasek

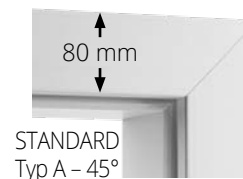

STANDARD Typ A - 45°

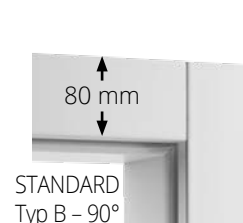

STANDARD Typ B - 90°

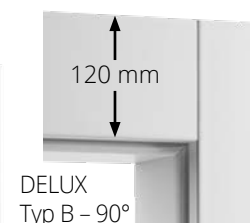

DELUX Typ B - 90°

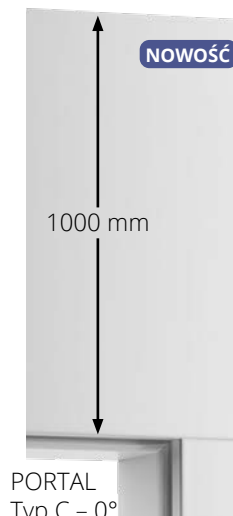

PORTAL Typ C - 0°

Rodzaje zawiasów

WERSJA PRZYLGOWA

Zawias dwuczopowy

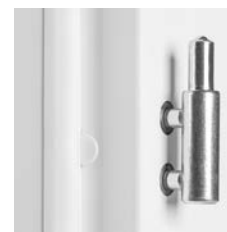

Ilość sztuk:
• 3 szt. dla wszystkich szerokości drzwi

Stalowa kieszeń mocująca zawias. Zawiera ząbkowany zacisk eliminujący odkształcenie się zawiasów podczas użytkowania drzwi. Występuje tylko w ościeżnicy regulowanej.

WERSJA BEZPRZYLGOWA

Zawias ukryty 3D



Zawias ukryty 3D koloru szarego w standardzie. Wersja czarna biała lub złota zawiasu za dopłatą.

Ilość sztuk:
• 2 szt. dla szer. „60”-„80”
• 3 szt. dla szer. „90”-„100”

Dla wersji bezprzylgowej zamek magnetyczny w standardzie

Dopłaty:

- Szerokość „90” wersja bezprzylgowa + 140 zł
- Szerokość „100” wersja przylgowa / bezprzylgowa + 80 zł / 200 zł
- Dodatkowy zawias ukryty 3D dla szer. „60-80” + 140 zł
- Zawias ukryty 3D w kolorze czarnym lub białym (za 1 szt.) + 10 zł
- Zawias ukryty 3D w kolorze złotym (za 1 szt.) + 40 zł
- Ościeżnica regulowana wilgocioodporna (zakres A-L / M-W) + 200 zł / 300 zł
- Wersja DELUX (górna opaska 120 mm) - kpl. na dwie strony (1-dz. / 2-dz.) + 100 zł / 200 zł
- Wersja PORTAL Typ C - 0° (panel 1000 mm) - na 1 stronę (1-dz.) + 450 zł
- Wersja dwudzielna przylgowa/GLASS + 140 zł
- Wersja dwudzielna bezprzylgowa + 450 zł
- Wersja dwukolor + 120 zł
- Skrócenie ościeżnicy (-2 cm, -4 cm, -6 cm) + 40 zł

OŚCIEŻNICE

REGULOWANA PRZYLGOWA

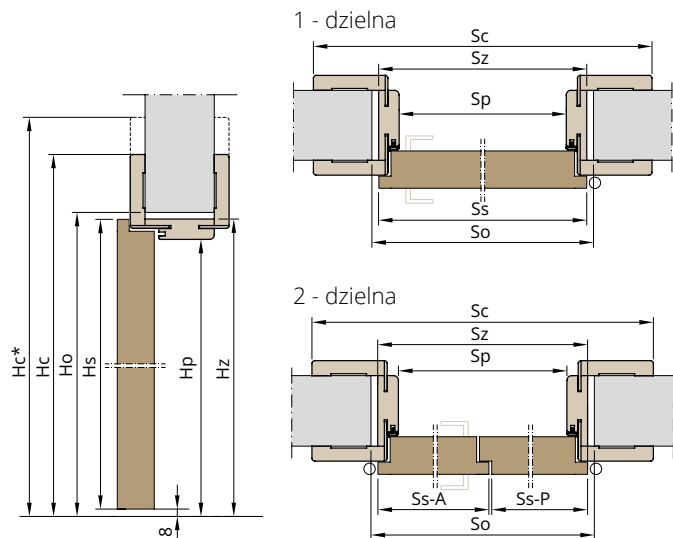

Szerokość drzwi 1-dzielnych	Ss	Hs	Sp	Hp	Sz	Hz	So	Ho	Sc	Hc / Hc*
„60”	644	2030	602	2016	646	2038	680	2055	786	2108
„70”	744		702		746		780		886	/
„80”	844		802		846		880		986	2148*
„90”	944		902		946		980		1086	/
„100”	1044		1002		1046		1080		1186	3028**

Szerokość drzwi 2-dzielnych	Ss-A	Ss-P	Hs	Sp	Hp	Sz	Hz	So	Ho	Sc	Hc
„120”	644	631	2030	1236	2016	1280	2038	1310	2055	1420	2108 / 2148* / 3028**
„130”	744	631		1336		1380		1410		1520	
„140”	744	731		1436		1480		1510		1620	
	844	631		1436		1480		1510		1620	
„150”	844	731		1536		1580		1610		1720	
	944	631	1536	1580	1610	1720					
„160”	944	731	1636	1680	1710	1820					
	844	831	1636	1680	1710	1820					
„170”	944	831	1736	1780	1810	1920					
„180”	944	931	1836	1880	1910	2020					

REGULOWANA BEZPRZYLGOWA

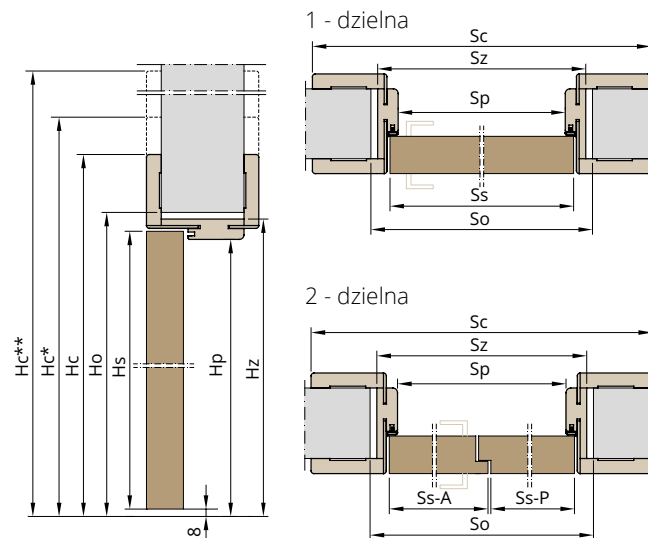

Ss	Hs	Sp	Hp	Sz	Hz	So	Ho	Sc	Hc / Hc*
620	2017	602	2016	646	2038	680	2055	786	2108
720		702		746		780		886	/
820		802		846		880		986	2148*
920		902		946		980		1086	/
1020		1002		1046		1080		1186	3028**

Ss-A	Ss-P	Hs	Sp	Hp	Sz	Hz	So	Ho	Sc	Hc
632	619	2017	1236	2016	1280	2038	1310	2055	1420	2108 / 2148* / 3028**
732	619		1336		1380		1410		1520	
732	719		1436		1480		1510		1620	
832	619		1436		1480		1510		1620	
832	719		1536		1580		1610		1720	
932	619	1536	1580	1610	1720					
932	719	1636	1680	1710	1820					
832	819	1636	1680	1710	1820					
932	819	1736	1780	1810	1920					
932	919	1836	1880	1910	2020					

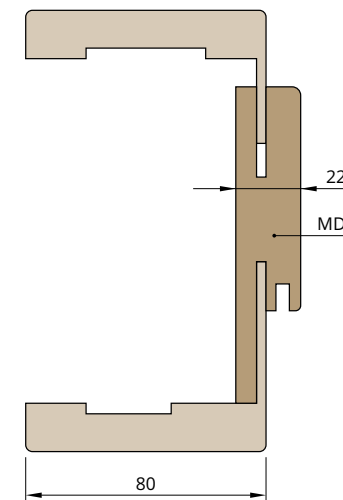

Legenda:

- Ss** Szerokość skrzydła w mm
- Ss-A** Szerokość skrzydła Aktywnego w mm (wersja 2-dzielna)
- Ss-P** Szerokość skrzydła Pasywnego w mm (wersja 2-dzielna)
- Hs** Wysokość skrzydła w mm
- Sp** Szerokość światła przejścia ościeżnicy w mm
- Hp** Wysokość światła przejścia ościeżnicy w mm
- Sz** Szerokość zewnętrzna ościeżnicy w mm
- Hz** Wysokość zewnętrzna ościeżnicy w mm
- So** Szerokość otworu montażowego ościeżnicy w mm
- Ho** Wysokość otworu montażowego ościeżnicy w mm
- Sc** Szerokość całkowita (z opaskami) ościeżnicy w mm
- Hc** Wysokość całkowita (z opaskami) ościeżnicy w mm
- Hc*** Wysokość całkowita (z opaską DELUX) ościeżnicy w mm
- Hc**** Wysokość całkowita (z opaską PORTAL) ościeżnicy w mm

OŚCIEŻNICA REWERSYJNA I STAŁA

ościeżnice wewnętrzne

OŚCIEŻNICA REGULOWANA REWERSYJNA – w swojej budowie ościeżnica bardzo zbliżona do ościeżnicy bezprzylgowej. Różnic polega na stronie lico-owania, która tak jak nazwa wskazuje jest rewersyjna względem ościeżnicy bezprzylgowej. Jeżeli chcemy uzyskać w korytarzu efekt zlicowania drzwi ze ścianą, a jednocześnie chcemy je otwierać do środka pokoju, aby kogoś nie uderzyć wychodząc to ościeżnica rewersyjna będzie idealnym rozwiązaniem.

Zakres regulacji		Netto (PLN)
Symbol	Grubość muru (mm) *	Ościeżnica REWERSYJNA
A	75-85	1410
B	85-100	1420
C	100-120	1430
D	120-140	1440
E	140-160	1450
F	160-180	1460
G	180-200	1470
H	200-220	1480
I	220-240	1490
J	240-260	1500
K	260-280	1510

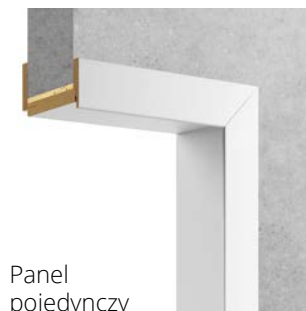

L	280-300	1590
M	300-320	1600
N	320-340	1610
O	340-360	1620
P	360-380	1630
R	380-400	1640
S	400-420	1650
T	420-440	1660
U	440-460	1670
V	460-480	1680
W	480-500	1690

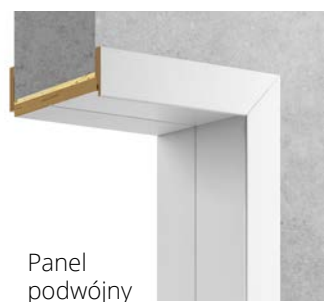

* Zastosowanie w ościeżnicy Pakietów ozdobnych PRESTIGE lub RETRO (str. 84-85) zmniejsza zakres regulacji o 5 mm. Wówczas należy zastosować opaskę regulacyjną z dłuższym piórem 42 mm!

OŚCIEŻNICA STAŁA – ekonomiczna wersja ościeżnicy do drzwi wewnętrznych. Możliwość montażu również na każdego rodzaju i grubości ściany z dodatkowymi opaskami maskującymi lub ćwierćwałkiem.

zakres regulacji		Netto (PLN)	
Symbol	Grubość muru (mm)	Ościeżnica PRZYLGOWA	Ościeżnica BEZPRZYLGOWA
A	45x90	420	730



Sposoby połączenia opasek ościeżnicy rewersyjnej

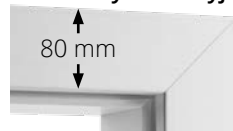

STANDARD
Typ A – 45°

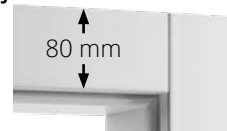

STANDARD
Typ B – 90°

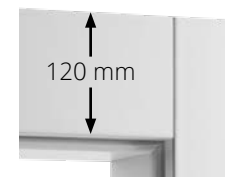

WERSJA DELUX
Typ B – 90°

Rodzaje zawiasów

OŚCIEŻNICA REWERSYJNA
Zawias UKRYTY 3D

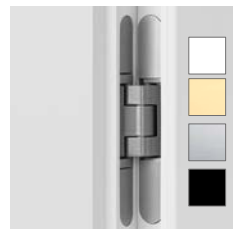

OŚCIEŻNICA STAŁA
Zawias dwuczopowy

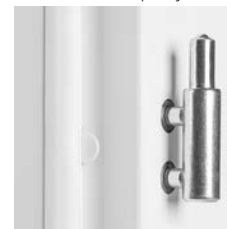

Zawias UKRYTY 3D

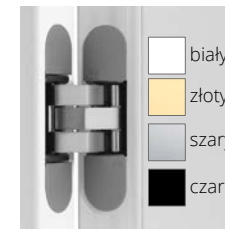

Dla wersji regulowanej rewersyjnej zamek magnetyczny w standardzie

WERSJA PRZYLGOWA

WERSJA BEZPRZYLGOWA

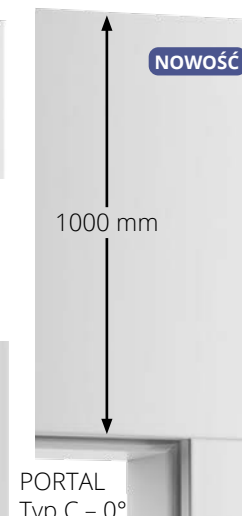

Dopłaty do ościeżnicy rewersyjnej:

- Szerokość „90° wersja rewersyjna + 200 zł
- Szerokość „100° + 280 zł
- Dodatkowy zawias ukryty 3D dla szer. „60-80” + 200 zł
- Zawias ukryty 3D rewersyjny w kolorze czarnym lub białym (za 1 szt.) + 10 zł
- Zawias ukryty 3D rewersyjny w kolorze złotym (za 1 szt.) + 140 zł
- Ościeżnica wilgocioodporna (zakres A-K) + 200 zł
- Ościeżnica wilgocioodporna (zakres L-W) + 300 zł
- Wersja DELUX - kpl. na dwie strony + 190 zł
- Wersja PORTAL Typ C – 0° (wysokość panelu 1000 mm) – na 1 stronę (1-dz.) + 450 zł
- Połączenie Typ B – 90° + 100 zł
- Wersja dwudzielna + 800 zł
- Wersja dwukolor + 120 zł
- Skrócenie ościeżnicy (-2 cm, -4 cm, - 6 cm) + 40 zł

Dopłaty do ościeżnicy stałej:

- Szerokość „90° wersja bezprzylgowa + 140 zł
- Szerokość „100° wersja przylgowa / bezprzylgowa + 80 zł / 200 zł
- Dodatkowy zawias ukryty 3D dla szer. „60-80” + 140 zł
- Zawias ukryty 3D w kolorze czarnym lub białym (za 1 szt.) + 10 zł
- Zawias ukryty 3D w kolorze złotym (za 1 szt.) + 40 zł
- Skrócenie ościeżnicy (-2 cm, -4 cm, - 6 cm) + 40 zł

OŚCIEŻNICE

REGULOWANA REWERSYJNA

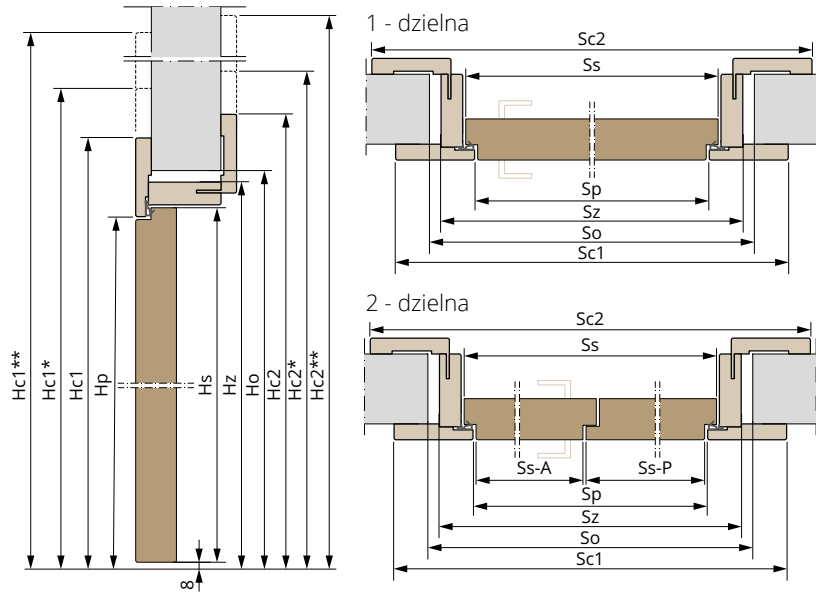

Szerokość drzwi 1-dzielnych	Ss	Hs	Sp	Hp	Sz	Hz	So	Ho	Sc1	Sc2	Hc1 / Hc1*	Hc2 / Hc2*
„60”	644		624		694		730		784	834	2108	2133
„70”	744		724		794		830		884	934	/	/
„80”	844	2030	824	2028	894	2063	930	2080	984	1034	2148*	2173*
„90”	944		924		994		1030		1084	1134	/	/
„100”	1044		1024		1094		1130		1184	1234	3028**	3053**

Szerokość drzwi 2-dzielnych	Ss-A	Ss-P	Hs	Sp	Hp	Sz	Hz	So	Ho	Sc1	Sc2	Hc1 / Hc1*	Hc2 / Hc2*
„120”	618	631		1258		1328		1360		1418	1468		
„130”	718	631		1358		1428		1460		1518	1568		
„140”	718	731		1458		1528		1560		1618	1668	2108	2133
	818	631		1458		1528		1560		1618	1668		
„150”	818	731	2030	1558	2028	1628	2063	1660	2080	1718	1768	2148*	2173*
	918	631		1558		1660		1718		1768			
„160”	918	731		1658		1728		1760		1818	1868	3028**	3053**
	818	831		1658		1728		1760		1818	1868		
„170”	918	831		1758		1828		1860		1918	1968		
„180”	918	931		1858		1928		1960		2018	2068		

STAŁA PRZYLGOWA

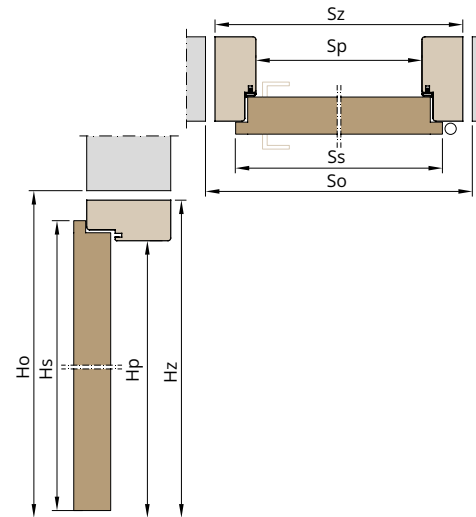

Ss	Hs	Sp	Hp	Sz	Hz	So	Ho
644		602		692		720	
744		702		792		820	
844	2030	802	2016	892	2061	920	2080
944		902		992		1020	
1044		1002		1092		1120	

STAŁA BEZPRZYLGOWA

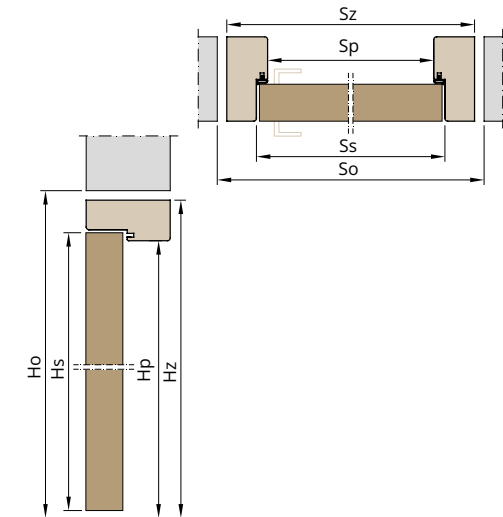

Ss	Hs	Sp	Hp	Sz	Hz	So	Ho
620		602		692		720	
720		702		792		820	
820	2017	802	2016	892	2061	920	2080
920		902		992		1020	
1020		1002		1092		1120	

Legenda:

- Ss** Szer. skrzydła
- Ss-A** Sze. skrzydła Aktywnego (2-dzielna)
- Ss-P** Szer. skrzydła Pasywnego (2-dzielna)
- Hs** Wys. skrzydła
- Sp** Sze. światła przejścia ościeżnicy
- Hp** Wys. światła przejścia ościeżnicy
- Sz** Szer. zewnętrzna ościeżnicy
- Hz** Wys. zewnętrzna ościeżnicy
- So** Szer. otworu montażowego ościeżnicy
- Ho** Wys. otworu montażowego ościeżnic
- Sc** Szer. całkowita ośc. REGUL. (z opaskami STANDARD)
- Sc1** Szer. całkowita ośc. REWERS. (od opaski Stałej)
- Sc2** Szer. całkowita ośc. REWERS. (od opaski Regulowanej)

- Hc** Wys. całkowita ośc. REGUL. (z opaskami STANDARD)
- Hc*** Wys. całkowita ośc. REGUL. (z opaskami DELUX)
- Hc1** Wys. całkowita ośc. RWERS. (od opaski Stałej, STANDARD)
- Hc1*** Wys. całkowita ośc. RWERS. (od opaski Stałej, DELUX)
- Hc1**** Wysokość całkowita (z opaską PORTAL stałą) ościeżnicy w mm
- Hc2** Wys. całkowita ośc. RWERS. (od opaski Regulowanej, STANDARD)
- Hc2*** Wys. całkowita ośc. RWERS. (od opaski Regulowanej, DELUX)
- Hc2**** Wysokość całkowita (z opaską PORTAL regulowaną) ościeżnicy w mm

OŚCIEŻNICA REGULOWANA GLASS

ościeżnice wewnętrzne

OŚCIEŻNICA REGULOWANA GLASS – najczęściej stosowana ościeżnica w drzwiach wewnętrznych. Dzięki zastosowaniu obustronnych opasek maskujących wraz z możliwością regulacji pozwala na montaż na każdego rodzaju ścianie w grubościach od 75 do 500 mm. Szerokość standardowa opaski maskującej wynosi 80 mm, natomiast oferujemy wersję z poszerzoną opaską górną na 120 mm w celu umożliwienia montażu ościeżnicy w wyższych otworach budowlanych oraz wersję z ozdobnym panelem górnym PORTAL szerokość 700 mm.

Zakres regulacji		Netto (PLN)
Symbol	Grubość muru (mm) *	Ościeżnica GLASS
A	75-85	600
B	85-100	610
C	100-120	620
D	120-140	630
E	140-160	640
F	160-180	650
G	180-200	660
H	200-220	670
I	220-240	680
J	240-260	690
K	260-280	700
L	280-300	710
M	300-320	790
N	320-340	800
O	340-360	810
P	360-380	820
R	380-400	830
S	400-420	840
T	420-440	850
U	440-460	860
V	460-480	870
W	480-500	880

* Zastosowanie w ościeżnicy Pakietów ozdobnych PRESTIGE lub RETRO (str. 84-85) zmniejsza zakres regulacji o 5 mm. Wówczas należy zastosować opaskę regulacyjną z dłuższym piórem 42 mm!



Panel pojedynczy



Panel podwójny

Sposoby połączenia opasek



STANDARD Typ A - 45°

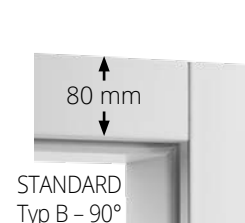

STANDARD Typ B - 90°

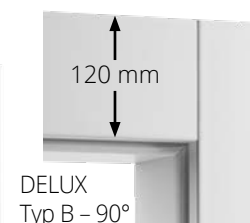

DELUX Typ B - 90°

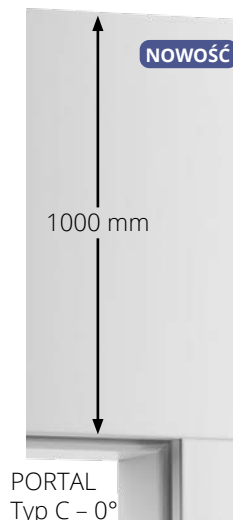

PORTAL Typ C - 0°

Rodzaj zawiasu

WERSJA PRZYLGOWA
Zawias dwuczopowy

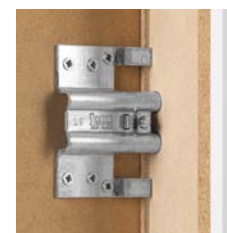

Ilość sztuk:
• 3 szt. dla wszystkich szerokości drzwi

Stalowa kieszeń mocująca zawias. Zawiera ząbkowany zacisk eliminujący odkształcenie się zawiasów podczas użytkowania drzwi. Występuje tylko w ościeżnicy regulowanej.

Dopłaty:

- Szerokość „90” wersja bezprzylgowa + 140 zł
- Szerokość „100” wersja przylgowa / bezprzylgowa + 80 zł / 200 zł
- Dodatkowy zawias ukryty 3D dla szer. „60-80” + 140 zł
- Zawias ukryty 3D w kolorze czarnym lub białym (za 1 szt.) + 10 zł
- Zawias ukryty 3D w kolorze złotym (za 1 szt.) + 40 zł
- Ościeżnica regulowana wilgocioodporna (zakres A-L / M-W) + 200 zł / 300 zł
- Wersja DELUX (górna opaska 120 mm) - kpl. na dwie strony (1-dz. / 2-dz.) + 100 zł / 200 zł
- Wersja PORTAL Typ C - 0° (panel 1000 mm) - na 1 stronę (1-dz.) + 450 zł
- Wersja dwudzielna przylgowa/GLASS + 140 zł
- Wersja dwudzielna bezprzylgowa + 450 zł
- Wersja dwukolor + 120 zł
- Skrócenie ościeżnicy (-2 cm, -4 cm, -6 cm) + 40 zł

OŚCIEŻNICE

OŚCIEŻNICA REGULOWANA GLASS – konstrukcja oparta na najpopularniejszej ościeżnicy regulowanej przylgowej. Dzięki temu zachowane zostały wszystkie najważniejsze cechy użytkowe i montażowe.

RONDO 1 - dzielna

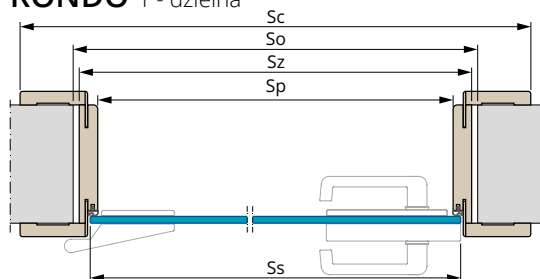

2 - dzielna

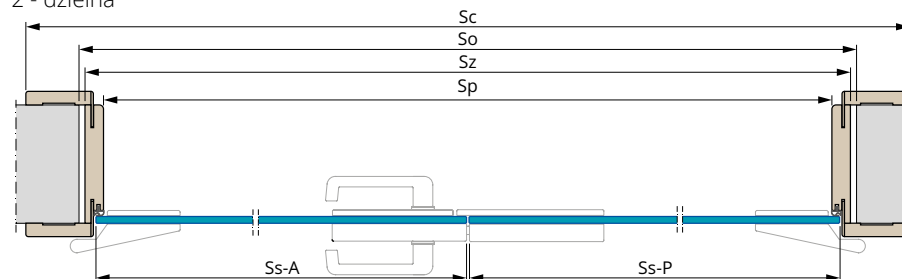

ARCOS 1 - dzielna

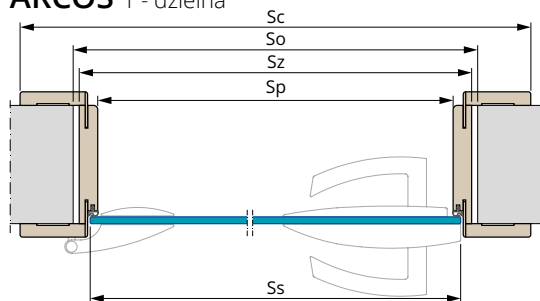

2 - dzielna

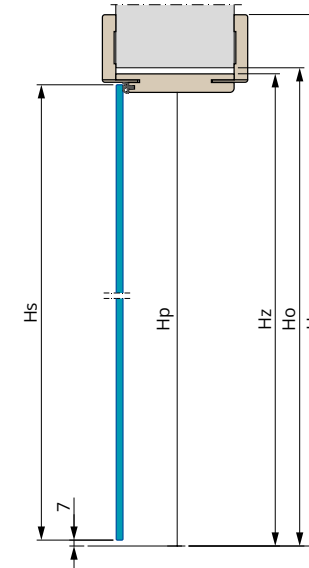
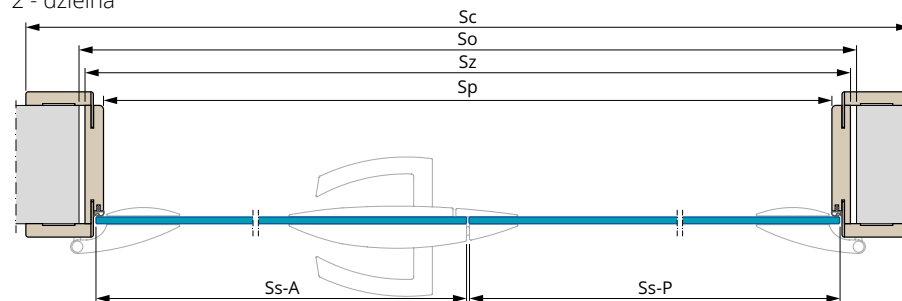

Szerokość drzwi 1-dzielnych	Ss	Hs	Sp	Hp	Sz	Hz	So	Ho	Sc	Hc / Hc1* / Hc2**
„60”	620	2017	602	2016	646	2038	680	2055	786	2108
„70”	720		702		746		780		886	/
„80”	820		802		846		880		986	2148*
„90”	920		902		946		980		1086	/
„100”	1020		1002		1046		1080		1186	3028**

Szerokość drzwi 2-dzielnych	Ss-A	Ss-P	Hs	Sp	Hp	Sz	Hz	So	Ho	Sc	Hc / Hc1* / Hc2**
„120”	620	630	2017	1236	2016	1280	2038	1310	2055	1420	2108 / 2148* / 3028**
„130”	720	630		1336		1380		1410		1520	
„140”	720	730		1436		1480		1510		1620	
	820	630		1436		1480		1510		1620	
„150”	820	730		1536		1580		1610		1720	
	920	630	1536	1580	1610	1720					
„160”	820	830	1636	1680	1710	1820					
	920	730	1636	1680	1710	1820					
„170”	920	830	1736	1780	1810	1920					
„180”	920	930	1836	1880	1910	2020					

Legenda:

- Ss** Szer. skrzydła
- Ss-A** Sze. skrzydła Aktywnego (2-dzielna)
- Ss-P** Szer. skrzydła Pasywnego (2-dzielna)
- Hs** Wys. skrzydła
- Sp** Sze. światła przejścia ościeżnicy
- Hp** Wys. światła przejścia ościeżnicy
- Sz** Szer. zewnętrzna ościeżnicy
- Hz** Wys. zewnętrzna ościeżnicy
- So** Szer. otworu montażowego ościeżnicy
- Ho** Wys. otworu montażowego ościeżnic
- Sc** Szer. całkowita ośc. REGUL. (z opaskami STANDARD)
- Hc** Wys. całkowita (z opaskami) ościeżnicy
- Hc*** Wys. całkowita (z opaską DELUX) ościeżnicy
- Hc**** Wys. całkowita (z opaską PORTAL) ościeżnicy

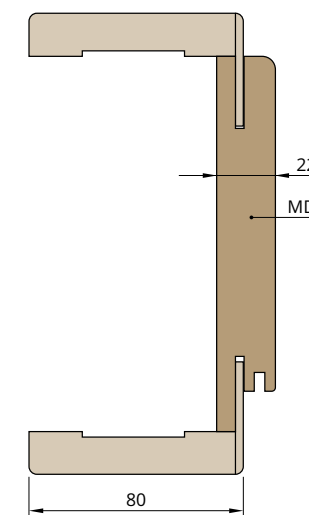

NAŚWIETLA

ościeżnice wewnętrzne

Naświetle FIX – rodzaj doświetla stosowany zarówno w naświetlach bocznych jak i górnych. Jest to zestaw ościeżnicy regulowanej, wytrzymałego słupka stałego w konstrukcji ramy uzupełnionej szkłem. Opcja dostępna dla każdego rodzaju skrzydła drzwiowego w wersji przylgowej i bezprzylgowej.

Sposoby połączenia opasek w ościeżnicy naświetli

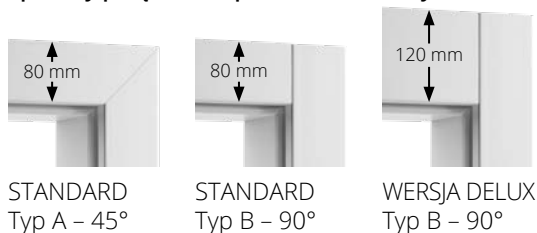

Zestaw FIX 01

przykład ze szkłem bezpiecznym 33.1 mlecznym z aplikacją SZPROS

Rzut górny

Naświetle BOCZNE jednostronne FIX 01, 05 przylgowe

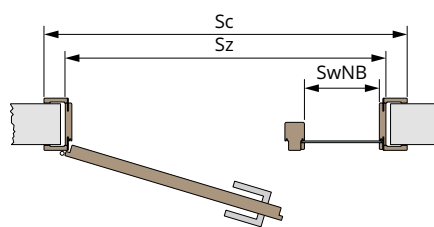

Rzut górny

Naświetle BOCZNE dwustronne FIX 01, 05 przylgowe

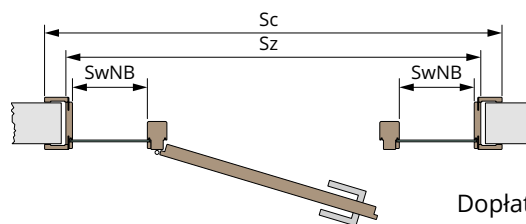

Dopłaty:

Rzut boczny

Naświetle GÓRNE FIX 03, 04, 05, 06

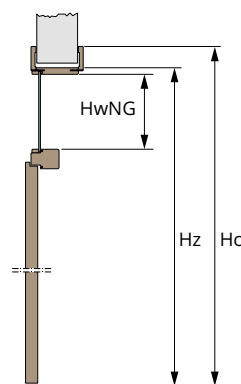

Zakres regulacji		Typ naświetla					
Symbol	Grubość muru (mm)	FIX 01	FIX 02	FIX 03	FIX 04	FIX 05	FIX 06
A	75-85	1940	3040	1740	2040	3340	4640
B	85-100	1950	3050	1750	2050	3350	4650
C	100-120	1960	3060	1760	2060	3360	4660
D	120-140	1970	3070	1770	2070	3370	4670
E	140-160	1980	3080	1780	2080	3380	4680
F	160-180	1990	3090	1790	2090	3390	4690
G	180-200	2000	3100	1800	2100	3400	4700
H	200-220	2010	3110	1810	2110	3410	4710
I	220-240	2020	3120	1820	2120	3420	4720
J	240-260	2030	3130	1830	2130	3430	4730
K	260-280	2040	3140	1840	2140	3440	4740
L	280-300	2050	3150	1850	2150	3450	4750
M	300-320	2130	3230	1930	2230	3530	4830
N	320-340	2140	3240	1940	2240	3540	4840
O	340-360	2150	3250	1950	2250	3550	4850
P	360-380	2160	3260	1960	2260	3560	4860
R	380-400	2170	3270	1970	2270	3570	4870
S	400-420	2180	3280	1980	2280	3580	4880
T	420-440	2190	3290	1990	2290	3590	4890
U	440-460	2200	3300	2000	2300	3600	4900
V	460-480	2210	3310	2010	2310	3610	4910
W	480-500	2220	3320	2020	2320	3620	4920

wersja bezprzylgowa	250	250	250	250	250	250
szkło 6 mm mleczne / bezbarwne	standard	standard	standard	standard	standard	standard
szkło 6 mm grafit dymiony / czarne / decormat	180	360	120	240	360	600
szkło 8 mm grafit dymiony, decormat styl / glass	320	650	220	440	650	1100
szkło z aplikacją jednostronną dla całego zestawu FIX	220	440	220	220	440	660
szkło z aplikacją dwustronną dla całego zestawu FIX	440	880	440	440	880	1320
wersja dwukolor	200	300	200	200	300	400

- Szerokość „90” wersja bezprzylgowa + 140 zł
- Szerokość „100” wersja przylgowa / bezprzylgowa + 80 zł / 200 zł
- Dodatkowy zawias ukryty 3D dla szer. „60-80” + 140 zł
- Zawias ukryty 3D w kolorze czarnym / białym (za 1 szt.) + 10 zł
- Zawias ukryty 3D w kolorze złotym (za 1 szt.) + 40 zł
- Wersja DELUX (górna opaska 120 mm) - kpl. na dwie strony + 100 zł
- Wersja dwudzielna przylgowa/GLASS (FIX 04) + 120 zł
- Wersja dwudzielna bezprzylgowa (FIX 04) + 450 zł
- Wersja dwukolor + 220 zł

NAŚWIETLA

Wariant położenia naświetla oraz kierunek skrzydła określamy od strony zewnętrznej drzwi (od zawias).

FIX 01				FIX 02				FIX 03				FIX 04				FIX 05					FIX 06							
A				B				A				B				A					B							
SwNB	Sz	HwNB	Hz	SwNB	Sz	HwNB	Hz	SwNG	Sz	HwNG	Hz	SwNG	Sz	HwNG	Hz	SwNB	Sz	HwNB	HwNG	Hz	SwNB	Sz	HwNB	HwNG	Hz			
200	1110			200	1374											200	1110				200	1374						
250	1160			250	1474											250	1160				250	1474						
300	1210			300	1574											300	1210				300	1574						
350	1260			350	1674											350	1260				350	1674						
400	1310			400	1774			802	986							400	1310				400	1774						
450	1360			450	1874											450	1360				450	1874						
500	1410			500	1974											500	1410				500	1974						
550	1460			-	-											550	1460				-	-						
600	1510			-	-											600	1510				-	-						
200	1210			200	1474					148	2250	wg. tabeli (Sz) ze strony 77,81	wg. tabeli (Sp) ze strony 77,81	148	2250	200	1210				200	1474			148	2250		
250	1260			250	1574					198	2300			198	2300	250	1260			148	2250	250	1574			198	2300	
300	1310	1972	2038	300	1674	1972	2038	902	1086	248	2350			248	2350	300	1310			198	2300	300	1674			248	2350	
350	1360			350	1774					298	2400			298	2400	350	1360			248	2350	350	1774			298	2400	
400	1410			400	1874					348	2450			348	2450	400	1410	1972		348	2450	400	1874	1972		348	2450	
450	1460			450	1974					398	2500			398	2500	450	1460			398	2500	450	1974			398	2500	
500	1510			-	-					448	2550			448	2550	500	1510			448	2550	-	-			448	2550	
550	1560			-	-					498	2600			498	2600	550	1560			498	2600	-	-			498	2600	
600	1610			-	-											600	1610				2600	-	-					
200	1310			200	1574											200	1310					200	1574					
250	1360			250	1674											250	1360					250	1674					
300	1410			300	1774											300	1410					300	1774					
350	1460			350	1874											350	1460					350	1874					
400	1510			400	1974			1002	1186							400	1510					400	1974					
450	1560			-	-											450	1560					-	-					
500	1610			-	-											500	1610					-	-					
550	1660			-	-											550	1660					-	-					
600	1710			-	-											600	1710					-	-					

A Położenie naświetla od strony ZAWIAS (FIX 01, 05)

B Położenie naświetla od strony ZAMKA (FIX 01, 05)

P Kierunek skrzydła PRAWY

L Kierunek skrzydła LEWY

SwNB Szerokość wewnętrzna naświetla BOCZNEGO

HwNB Wysokość wewnętrzna naświetla BOCZNEGO

SwNG Szerokość wewnętrzna naświetla GÓRNEGO

HwNG Wysokość wewnętrzna naświetla GÓRNEGO

Sz Szerokość zewnętrzna zestawu ościeżnicy

Hz Wysokość zewnętrzna zestawu ościeżnicy

Sc Szerokość całkowita ościeżnicy (z opaskami) w mm = Sz + 140 mm

Hc Wysokość całkowita ościeżnicy (z opaskami) w mm = Hz + 70 mm

ELEMENTY OZDOBNE OŚCIEŻNIC

PAKIETY OZDOBNE DO OŚCIEŻNIC

PRESTIGE I • korona i listwy ozdobne
(montowane na opaskach standard)



RETRO I • korona i listwy ozdobne
(montowane na opaskach standard)



PRESTIGE II • listwy ozdobne
(montowane na opaskach standard)



RETRO II • listwy ozdobne
(montowane na opaskach standard)



OPASKI REGULACYJNE

(komplet dociętych opasek regulacyjnych na jedną stronę ościeżnicy)

5 STANDARD

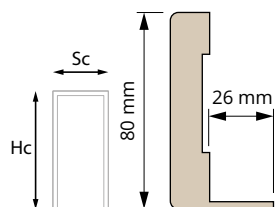

6 DELUX

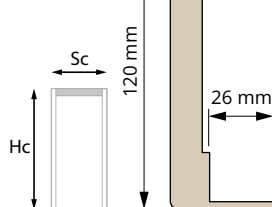

7 NOWOŚĆ PORTAL

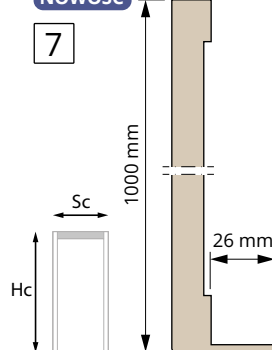

OPASKI I LISTWY MASKUJĄCE

8 OPASKA PŁASKA
16 x 80 mm

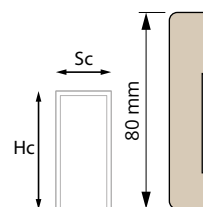

9 ĆWIERCWAŁEK
12 x 21 mm

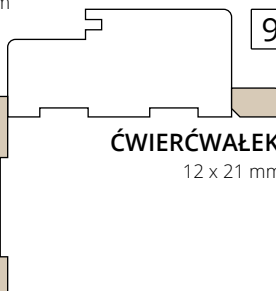

10 LISTWY PRZYPODŁOGOWE

z płyty MDF wilgocioodpornej 14 x 80 mm



ELEMENTY OZDOBNE OŚCIEŻNIC

Tabela wymiarowa ościeżnic regulowanych z elementami ozdobnymi

Sc - szerokość całkowita

Hc - wysokość całkowita

	Szerokość drzwi	PAKIET				OPASKA REGULACYJNA						
		1	2	3 4	1 2	3 4	5 6	5	6	6	7	7
		PRESTIGE I	RETRO I	PRESTIGE II RETRO II	PRESTIGE I RETRO I	PRESTIGE II RETRO II	STANDARD / DELUX	STANDARD	DELUX bezprzylgowe	DELUX rewersyjne	PORTAL bezprzylgowe	PORTAL rewersyjne
		Sc			Hc		Sc	Hc				
Szerokość drzwi 1-dzielnych	„60”	863	875	830	2200	2130	786	2108	2148	2148*/ 2173**	3028	3028*/ 3053**
	„70”	963	975	930			886					
	„80”	1063	1075	1030			986					
	„90”	1163	1175	1130			1086					
	„100”	1263	1275	1230			1186					
Szerokość drzwi 2-dzielnych	„120”	1497	1509	1465	2200	2130	1420	2108	2148	2148*/ 2173**	3028	3028*/ 3053**
	„130”	1597	1609	1565			1520					
	„140”	1697	1709	1665			1620					
	„150”	1797	1809	1765			1720					
	„160”	1897	1909	1865			1820					
	„170”	1997	2009	1965			1920					
	„180”	2097	2109	2065			2020					

* wymiary dotyczą ościeżnic po stronie opaski stałej ** wymiary dotyczą ościeżnic po stronie opaski regulowanej





DOPLĄTY

Ceny za komplet na jedną stronę drzwi

ościeżnica 1-dz. / 2-dz.

ościeżnica 1-dz. / 2-dz.

-  **1** **Pakiet PRESTIGE I / RETRO I** **400 zł / 500 zł**
Komplet korona i listwy ozdobne
-  **2**
-  **3** **Pakiet PRESTIGE II / RETRO II** **260 zł / 360 zł**
Komplet listew ozdobnych
-  **4**
-  **5** **Opaski STANDARD** **140 zł / 180 zł**
Zamawiana dodatkowo, pióro 26 mm
Zamawiana dodatkowo, pióro wydłużone 42 mm **170 zł / 210 zł**
-  **6** **Opaski dla wersji ościeżnicy DELUX** **260 zł / 300 zł**
Zamawiana dodatkowo, pióro 26 mm
Zamawiana dodatkowo, pióro wydłużone 42 mm **290 zł / 330 zł**

-  **7** **Opaski dla wersji ościeżnicy z panelem PORTAL**
Zamawiana dodatkowo, pióro 26 mm **590 zł / — zł**
Zamawiana dodatkowo, pióro wydłużone 42 mm **620 zł / — zł**
-  **8** **Opaski MASKUJĄCE PŁASKIE** **110 zł / 130 zł**
Cena dotyczy kompletu opasek
2 szt. dł. 2,2 m oraz 1 szt. 1,1 m
-  **9** **ĆWIERĆWAŁEK** **40 zł**
Cena dotyczy 1 szt. listwy o dł. 2,2 m
-  **10** **Listwa PRZYPODŁOGOWA** **70 zł**
Cena dotyczy 1 szt. listwy dł. 2,75 m

DODATKI

ZAMKI DO DRZWI

dostosowane do klamek drzwiowych wyłącznie z SZYLDDEM DZIELONYM

Rozwiernych

KOLOR ZAMKA

- chrom szczotkowany
- złoty
- czarny
- biały

STANDARD
do drzwi przylgowych

MAGNETYCZNY
do drzwi bezprzylgowych i rewersyjnych

ZAMKI I POCHWYTY DO DRZWI

Przesuwnych

KOLOR ZAMKA

- chrom
- chrom matowy
- złoty
- czarny

HAKOWY z pochwytym zaokrąglonym

HAKOWY z pochwytym prostokątnym

POCHWYT zaokrąglony

POCHWYT prostokątny

dostępne w wersji

- KL klucz
- WK wkładka

OSŁONKI na zawiasy

Aluminiowe „ALUX”

Mosiężna „RETRO”

NOWOŚĆ

- chrom połysk
- chrom satyna
- złoty połysk
- kaszmir
- biały
- czarny matowy
- mosiądz antyczny

RODZAJE SZKŁA

PRZEZIERNE



bezbarwne

grafit dymiony

NIEPRZEZIERNE
przepuszczające światło



mleczne

decormat

NIEPRZEZIERNE
nieprzepuszczające światła



czarne

- A - 6 mm VSG bezpieczne (ramiakowe)
- B - 8 mm VSG bezpieczne (Styl)
- C - 8 mm ESG bezpieczne (Glass)

ZAWIASY DO DRZWI BEZPRZYLGOWYCH

chrom satyna złoty czarny matowy biały

RODZAJE APLIKACJI

na szkło mleczne VSG 6 mm dla drzwi ramiakowych

- PIASKOWANE szerokość aplikacji 6 mm
- MALOWANE szerokość aplikacji 25 mm

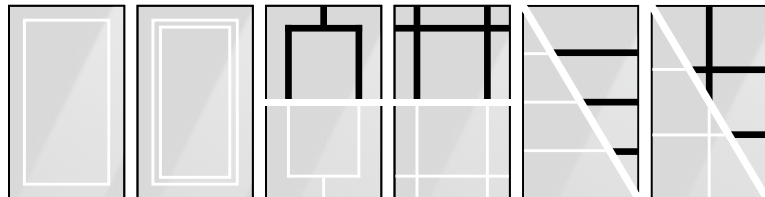

RAMKA pojedyncza

RAMKA podwójna

RAMKA łączona

KRATKA

LINIE poziome

SZPROS

SYSTEMY WENTYLACJI



Ramiakowe

15 mm

Styl

15 mm

Glass

15 mm

WKŁADKA DO ZAMKA



USZCZELKA OPADAJĄCA



MAGNETYCZNY ODBOJNIK DRZWIOWY



- brak wystających części
- bez ryzyka potknięcia
- nie uszkadza skrzydła
- prosty i szybki montaż

DOPLATY

Zamek standard, magnetyczny i hakowy - czarny, złoty, biały	+ 30 zł
Zamek hakowy KL z pochwytami	+ 220 zł
Zamek hakowy WK/WC z pochwytami	+ 250 zł
Komplet pochwytów	+ 120 zł
Osłonki na zawiasy ALUX	+ 45 zł/kpl. na 1 szt. drzwi
Osłonki na zawiasy RETRO	+ 130 zł/kpl. na 1 szt. drzwi
Podcięcie wentylacyjne w skrzydle	+ 30 zł
Podcięcie wentylacyjne w szkło - STYL/GLASS	+ 220 zł
Szczelina rekuperacyjna (skrzydło skrócone o 2 cm)	+ 30 zł
Magnetyczny odbojnik drzwiowy bezbarwny	+ 120 zł
Uszczelka opadająca	+ 170 zł
Wkładka 25/35 inox do drzwi przylgowych	+ 40 zł
Wkładka 25/40 do drzwi rewersyjnych	+ 50 zł
Wkładka 30/30 inox do drzwi bezprzylgowych	+ 50 zł
Wkładka 17/31 inox do drzwi GLASS	+ 100 zł
Skrócenie skrzydła (-2 cm, -4 cm, -6 cm)	+ 40 zł

KLAMKI

WARIANT	CENA NETTO (za komplet)	MODEL	WYKOŃCZENIE	WARIANT	CENA NETTO (za komplet)	MODEL	WYKOŃCZENIE
	kolor 03, 19, 20 05 200 250 260 310 300 350		GOYA NOWOŚĆ		kolor 03, 23, 24 170 220 240		SCALA NOWOŚĆ
	kolor 01, 03, 19 05 130 170 190 230 230 270		OMA NOWOŚĆ		kolor 03, 10 04, 11 130 180 170 220 200 250		CUBE Q
	kolor 03, 20, 26 25 170 190 210 230 230 250		SENSO NOWOŚĆ		kolor 03, 04, 10, 11 170 220 250		BELLA R Slim
	kolor 03, 21 80 100 120		LUNA Slim NOWOŚĆ		kolor 02, 09 22 90 110 110 130 130 150		ORGANIC
	kolor 02, 09 22 100 120 120 140 140 160		UNICO 		kolor 07 120 150 170		VENTO

Oryginalne wiercenie w skrzydle pod klamki z oferty Barański Drzwi dostępne jako opcja bez dodatkowych opłat.

KOLORY		NOWOŚĆ	NOWOŚĆ	NOWOŚĆ	NOWOŚĆ	NOWOŚĆ	NOWOŚĆ	NOWOŚĆ	NOWOŚĆ	NOWOŚĆ	NOWOŚĆ	NOWOŚĆ	NOWOŚĆ	NOWOŚĆ		
01 Chrom	02 Chrom satyna	10 Chrom szczotkowany	19 Nikiel	24 Nikiel szczotkowany mat	21 Satyna	26 Satyna mat	04 Złoty połysk	05 Złoty matowy	11 Złoty satyna	23 Mosiądz szczotkowany	25 Mosiądz satyna	07 Mosiądz antyczny	20 Tytan	22 Kaszmir	09 Czarny struktura	03 Czarny matowy

Ceny w katalogu podane są w złotych (PLN) w wartości netto. Z racji na technikę druku przedstawione kolory mogą różnić się od rzeczywistych. Producent zastrzega sobie prawo do zmian cen oraz dostępnych towarów bez uprzedniego powiadomienia. Producent zastrzega sobie prawo do błędów w druku.

Katalog nie stanowi oferty w rozumieniu Kodeksu Cywilnego i jest publikowany jedynie dla celów informacyjnych.

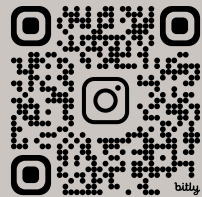

INSTAGRAM

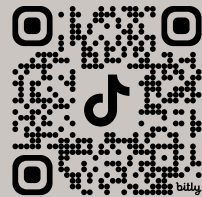

TIK-TOK



KATALOGI



www.baranskidrzwi.pl